

RDS AV RECEIVER
RDS AV-RECEIVER

Pioneer

SPH-DA230DAB

Snabbguide
Startvejledning

Svenska

Denna guide är tänkt att guida dig genom de grundläggande funktionerna för den här enheten. Mer information finns på bruksanvisningen på CD-ROM-skivan. Dessutom finns bruksanvisningar på webbplatsen.
www.pioneer-car.se

Dansk

Denne vejledning er beregnet til at føre dig gennem de grundlæggende funktioner i denne enhed. Du kan finde flere oplysninger i betjeningsvejledningen på CD-ROM'en. Desuden findes der vejledninger på webstedet.
www.pioneer-car.dk
www.pioneer-car.no

Declaration of Conformity with regard to the Radio Equipment Directive 2014/53/EU

Manufacturer:
Pioneer Corporation
28-8, Honkomagome 2-chome, Bunkyo-ku,
Tokyo 113-0021, JAPAN

EU Representative's & Importer:
Pioneer Europe NV
Haven 1087, Keetberglaan 1, 9120 Melsele, Belgium
<http://www.pioneer-car.eu>

[*] SPH-DA230DAB

English:

Hereby, Pioneer declares that the radio equipment type [*] is in compliance with Directive 2014/53/EU.
The full text of the EU declaration of conformity is available at the following internet address: <http://www.pioneer-car.eu/compliance>

Suomi:

Pioneer vakuuttaa, että radiolaitetyyppi [*] on direktiivin 2014/53/EU mukainen.
EU-vaatimustenmukaisuusvakuutuksen täysimittainen teksti on saatavilla seuraavassa internetosoitteessa: <http://www.pioneer-car.eu/compliance>

Nederlands:

Hierbij verklaar ik, Pioneer, dat het type radioapparaatuur [*] conform is met Richtlijn 2014/53/EU.
De volledige tekst van de EU-conformiteitsverklaring kan worden geraadpleegd op het volgende internetadres: <http://www.pioneer-car.eu/compliance>

Français:

Le soussigné, Pioneer, déclare que l'équipement radioélectrique du type [*] est conforme à la directive 2014/53/UE.
Le texte complet de la déclaration UE de conformité est disponible à l'adresse internet suivante: <http://www.pioneer-car.eu/compliance>

Svenska:

Härmed försäkrar Pioneer att denna typ av radioutrustning [*] överensstämmer med direktiv 2014/53/EU.
Den fullständiga texten till EU-försäkran om överensstämmelse finns på följande webbadress: <http://www.pioneer-car.eu/compliance>

Dansk:

Hermed erklærer Pioneer, at radioudstyrstypen [*] er i overensstemmelse med direktiv 2014/53/EU.
EU-overensstemmelseserklæringens fulde tekst kan findes på følgende internetadresse: <http://www.pioneer-car.eu/compliance>

Deutsch:

Hiermit erkläre Pioneer, dass der Funkanlagentyp [*] der Richtlinie 2014/53/EU entspricht.
Der vollständige Text der EU-Konformitätserklärung ist unter der folgenden Internetadresse verfügbar: <http://www.pioneer-car.eu/compliance>

Ελληνικά:

Με την παρούσα ο/η Pioneer, δηλώνει ότι ο ραδιοεξοπλισμός [*] πληροί την οδηγία 2014/53/ΕΕ.
Το πλήρες κείμενο της δήλωσης συμμόρφωσης ΕΕ διατίθεται στην ακόλουθη ιστοσελίδα στο διαδίκτυο: <http://www.pioneer-car.eu/compliance>

Italiano:

Il fabbricante, Pioneer, dichiara che il tipo di apparecchiatura radio [*] è conforme alla direttiva 2014/53/UE.
Il testo completo della dichiarazione di conformità UE è disponibile al seguente indirizzo Internet: <http://www.pioneer-car.eu/compliance>

Español:

Por la presente, Pioneer declara que el tipo de equipo radioeléctrico [*] es conforme con la Directiva 2014/53/UE.
El texto completo de la declaración UE de conformidad está disponible en la dirección Internet siguiente: <http://www.pioneer-car.eu/compliance>

Português:

O(a) abaixo assinado(a) Pioneer declara que o presente tipo de equipamento de rádio [*] está em conformidade com a Diretiva 2014/53/UE.
O texto integral da declaração de conformidade está disponível no seguinte endereço de Internet: <http://www.pioneer-car.eu/compliance>

Čeština:

Timto Pioneer prohlašuje, že typ rádiového zařízení [*] je v souladu se směrnicí 2014/53/EU.
Úplné znění EU prohlášení o shodě je k dispozici na této internetové adrese: <http://www.pioneer-car.eu/compliance>

Eesti:

Käesolevaga deklareerib Pioneer, et käesolev raadioseadme tüüp [*] vastab direktiivi 2014/53/EL nõuetele.
El'i vastavusdeklaratsiooni täielik tekst on kättesaadav järgmisel internetiaadressil: <http://www.pioneer-car.eu/compliance>

Magyar:

Pioneer igazolja, hogy a [*] típusú rádióberendezés megfelel a 2014/53/EU irányelvnek.
Az EU-megfelelőségi nyilatkozat teljes szövege elérhető a következő internetes címen: <http://www.pioneer-car.eu/compliance>

Latviešu valoda:

Ar šo Pioneer deklarē, ka radioiekārtā [*] atbilst Direktīvai 2014/53/ES.
Pilns ES atbilstības deklarācijas teksts ir pieejams šādā interneta vietnē: <http://www.pioneer-car.eu/compliance>

Lietuvių kalba:

Aš, Pioneer, patvirtinu, kad radijo įrenginys tipas [*] atitinka Direktyvą 2014/53/ES.
Visas ES atitikties deklaracijos tekstas prieinamas šiuo interneto adresu: <http://www.pioneer-car.eu/compliance>

Malți:

B'dan, Pioneer, niddikjara li dan it-tip ta' tagħmir tar-radju [*] huwa konformi mad-Direttiva 2014/53/UE.
It-test kollu tad-dikjarazzjoni ta' konformità tal-UE huwa disponibbli f'dan l-indirizz tal-Internet li ġej: <http://www.pioneer-car.eu/compliance>

Slovenčina:

Pioneer týmto vyhlasuje, že rádiové zariadenie typu [*] je v súlade so smernicou 2014/53/EU.
Úplné EÚ vyhlásenie o zhode je k dispozícii na tejto internetovej adrese: <http://www.pioneer-car.eu/compliance>

Anteckningar / Notesblok

Slovenščina:

Pioneer potrjuje, da je tip radijske opreme [*] skladen z Direktivo 2014/53/EU.

Celotno besedilo izjave EU o skladnosti je na voljo na naslednjem spletnem naslovu: <http://www.pioneer-car.eu/compliance>

Română:

Prin prezenta, Pioneer declară că tipul de echipamente radio [*] este în conformitate cu Directiva 2014/53/UE.

Textul integral al declarației UE de conformitate este disponibil la următoarea adresă internet: <http://www.pioneer-car.eu/compliance>

Български:

С настоящото Pioneer декларира, че този тип радиосъоръжение [*] е в съответствие с Директива 2014/53/ЕС.

Цялостният текст на ЕС декларацията за съответствие може да се намери на следния интернет адрес: <http://www.pioneer-car.eu/compliance>

Polski:

Pioneer niniejszym oświadcza, że typ urządzenia radiowego [*] jest zgodny z dyrektywą 2014/53/UE.

Pełny tekst deklaracji zgodności UE jest dostępny pod następującym adresem internetowym: <http://www.pioneer-car.eu/compliance>

Norsk:

Herved Pioneer erklærer at radioutstyr type [*] er i samsvar med direktiv 2014/53/EU.

Den fullstendige teksten i EU-samsvarserklæringen er tilgjengelig på følgende internetadresse: <http://www.pioneer-car.eu/compliance>

Íslenska:

Hér með Pioneer lýsir yfir að tegund þráðlausan búnað [*] er í samræmi við tilskipun 2014/53/ESB.

The fullur texti af ESB-samræmisyfirlýsingu er í boði á eftirfarandi veffangi: <http://www.pioneer-car.eu/compliance>

Hrvatski:

Pioneer ovime izjavljuje da je radijska oprema tipa [*] u skladu s Direktivom 2014/53/EU.

Cjeloviti tekst EU izjave o sukladnosti dostupan je na sljedećoj internetskoj adresi: <http://www.pioneer-car.eu/compliance>

Türk:

Burada, Pioneer radyo ekipmanı turunun [*] 2014/53/EU direktiflerine uyumlu olduğunu beyan eder.

Avrupa uyumluluk beyanının tam metni belirtilen internet sitesinde mevcuttur: <http://www.pioneer-car.eu/compliance>

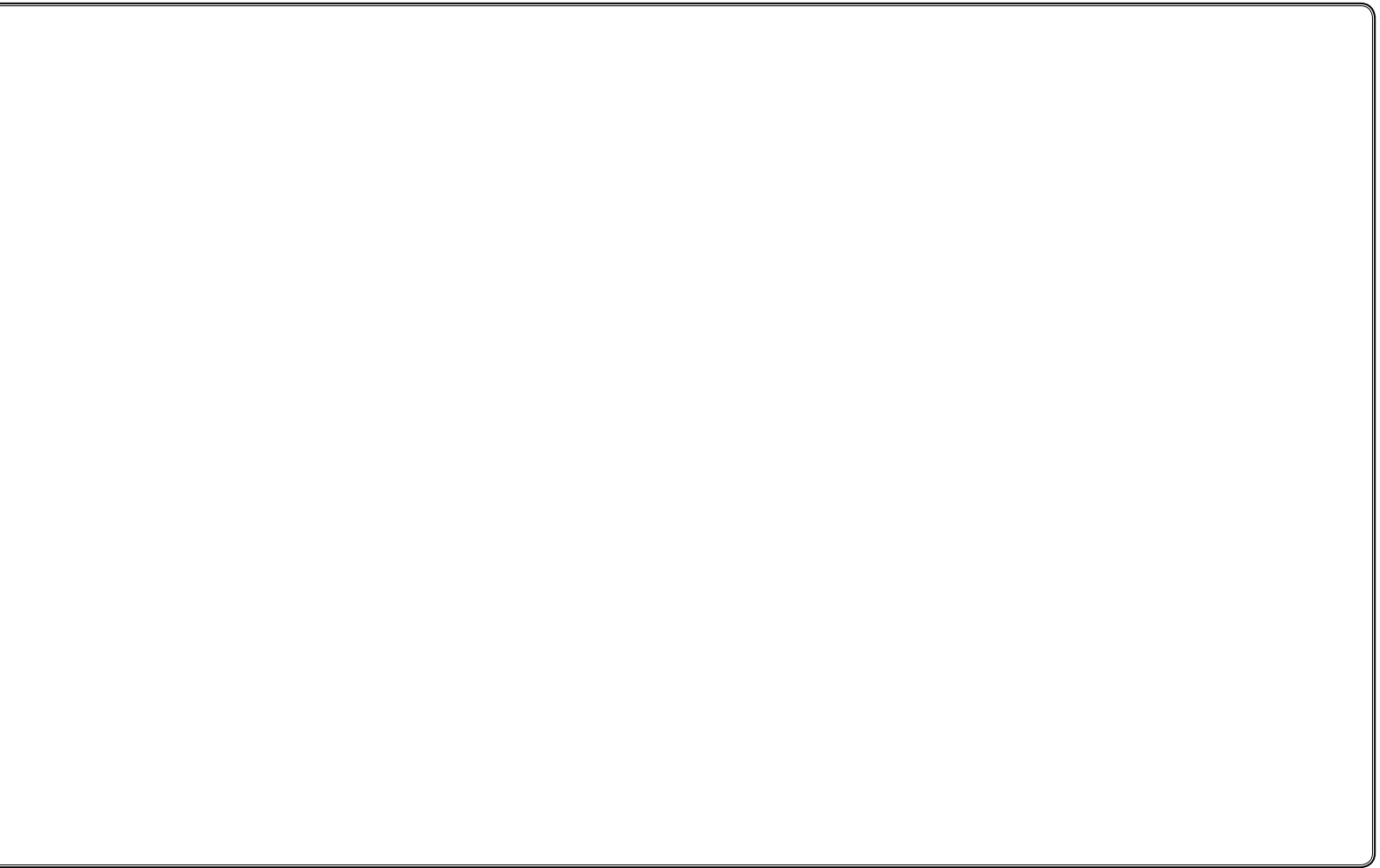



: Tryck



: Tryck och skjut

Välja en källa

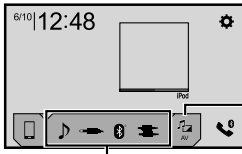

Visa Skärmen för val av AV-källa



Välj en källa



Visa källistan



Välj en källa

Ställa in klockan



1 Växla till klockjusteringsdisplayen

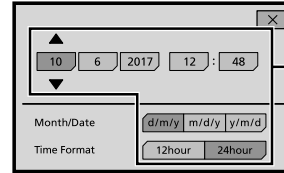

2 Justera klockan

Användning av radion

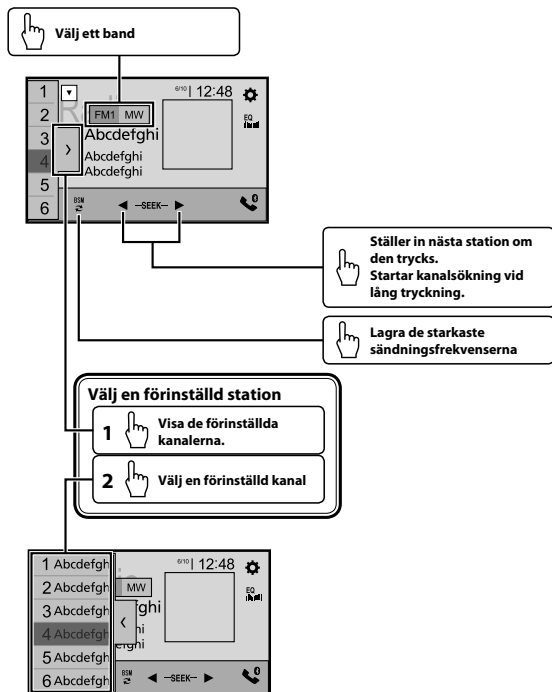

Visa rörliga bilder

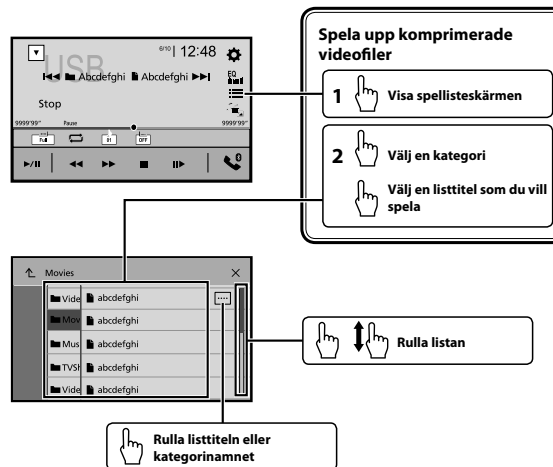

Spela upp ljud

Ändra uppspelningshastigheten

Visa en lista med spårtitlar/ filnamn för att välja låtar

Växla mellan mediafityper

Visa det dolda funktionsfältet

Ställa in funktionerna för uppspelning av ljud

Pausa och starta uppspelning

Välj en mapp

Sök efter musik enligt kategori

- 1 Visa spellisteskärmen
- 2 Välj en kategori
- Välj en listtitel som du vill spela

Rulla listan

Rulla listtiteln eller kategorinamnet

Använda Bluetooth-telefon

Visa Bluetooth-anslutningsmenyn

Visa skärmen med förinställningar

Växla till telefonboks läge

Växla till samtalshistoriklistan

Växla läget för att ange telefonnummer direkt

Justera lyssnarvolymen för den andra parten





Slå på och stäng av sekretessläge

Acceptera ett inkommande samtal

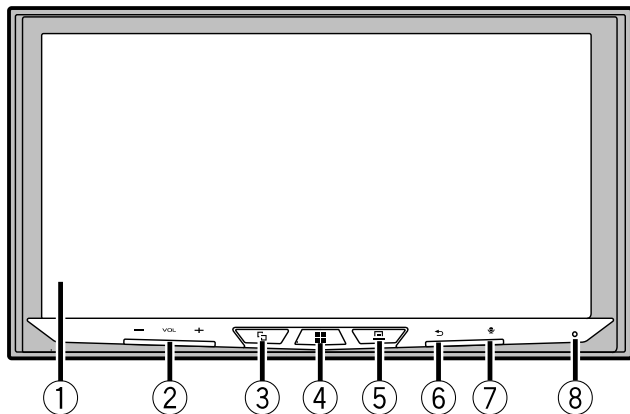
Avsluta ett samtal

Vad är vad



- 1 LCD-skärm
- 2 **VOL** (+/-)-knapp
- 3 -knapp
Tryck för att växla mellan appskärmen och AV-funktionsskärmen.
Tryck och håll för att växla till läget för kamerabild.
- 4 -knapp
Tryck för att visa huvudmenyn.
Tryck och håll för att stänga av strömmen.
- 5 -knapp
Tryck för att visa menyraden.
Tryck och håll för att stänga av eller slå på ljudet.
- 6 -knapp
Tryck för att visa toppmenyskärmen eller gå tillbaka till föregående skärm.
Tryck och håll för att stänga av displayen.
- Om skärmen är avstängd, tryck på skärmen för att återgå till den ursprungliga skärmen.
- 7 -knapp
Tryck för att aktivera röstigenkänningsläget, t.ex. Siri när en iPhone är ansluten till enheten via Bluetooth eller USB.
- 8 RESET-knapp



: Tryk



: Tryk og træk

Valg af kilde

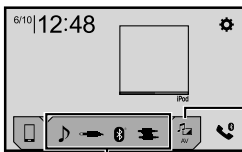

Vis skærmen AV source selection



Vælg en kilde



Vis kildelisten



Vælg en kilde

Indstilling af uret



1 Skift til urindstillingsvisning

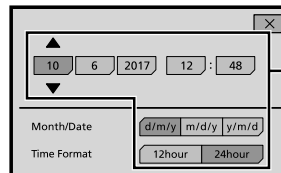

2 Juster uret

Betjening af audio

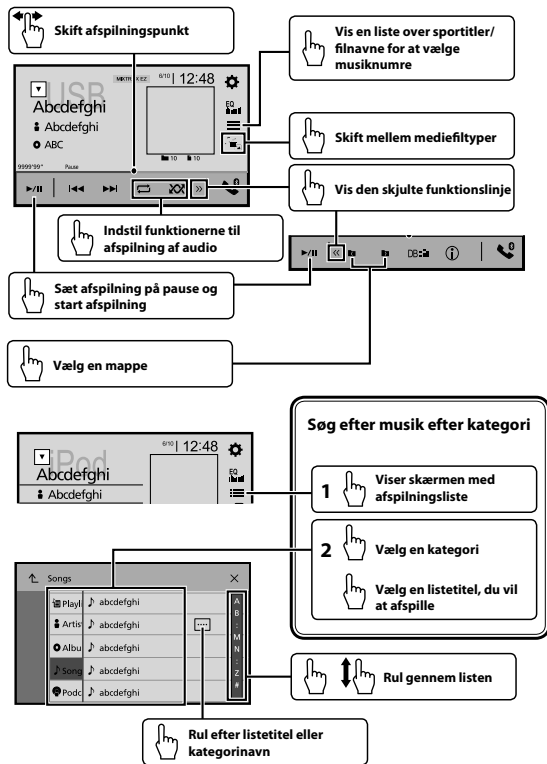



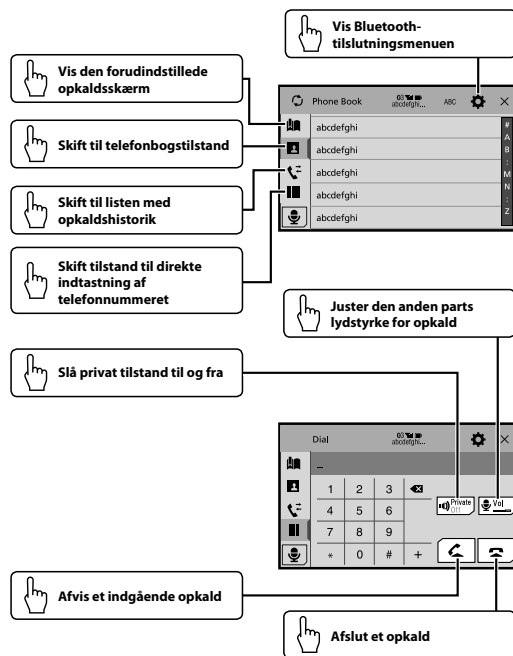

Betjening af Bluetooth-telefon

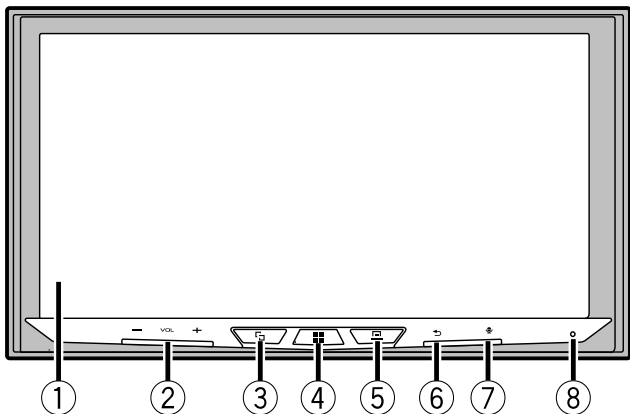

Hvad er hvad



- 1 LCD-skærm
- 2 **VOL** (+/-) knap
- 3  knap
Tryk for at skifte mellem programskærmen og AV-funktionsskærmen.
Tryk og hold for at skifte til kameravisning.
- 4  knap
Tryk for at vise topmenuskærmen.
Tryk og hold for at slukke for strømmen.
- 5  knap
Tryk for at vise menulinjen.
Tryk og hold for at slå lydløs til eller fra.
- 6  knap
Tryk for at vise topmenuskærmen eller gå tilbage til den forrige skærm.
Tryk på og hold for at slukke for skærmen.
- Når displayet er slukket, skal du trykke på skærmen for at vende tilbage til den oprindelige skærm.
- 7  knap
Tryk for at aktivere stemmegenkendelse, for eksempel når en iPhone er forbundet til enheden via Bluetooth eller USB.
- 8 RESET knap

A large, empty rectangular box with a thin black border, intended for taking notes. The box is positioned below the header and occupies most of the page area.

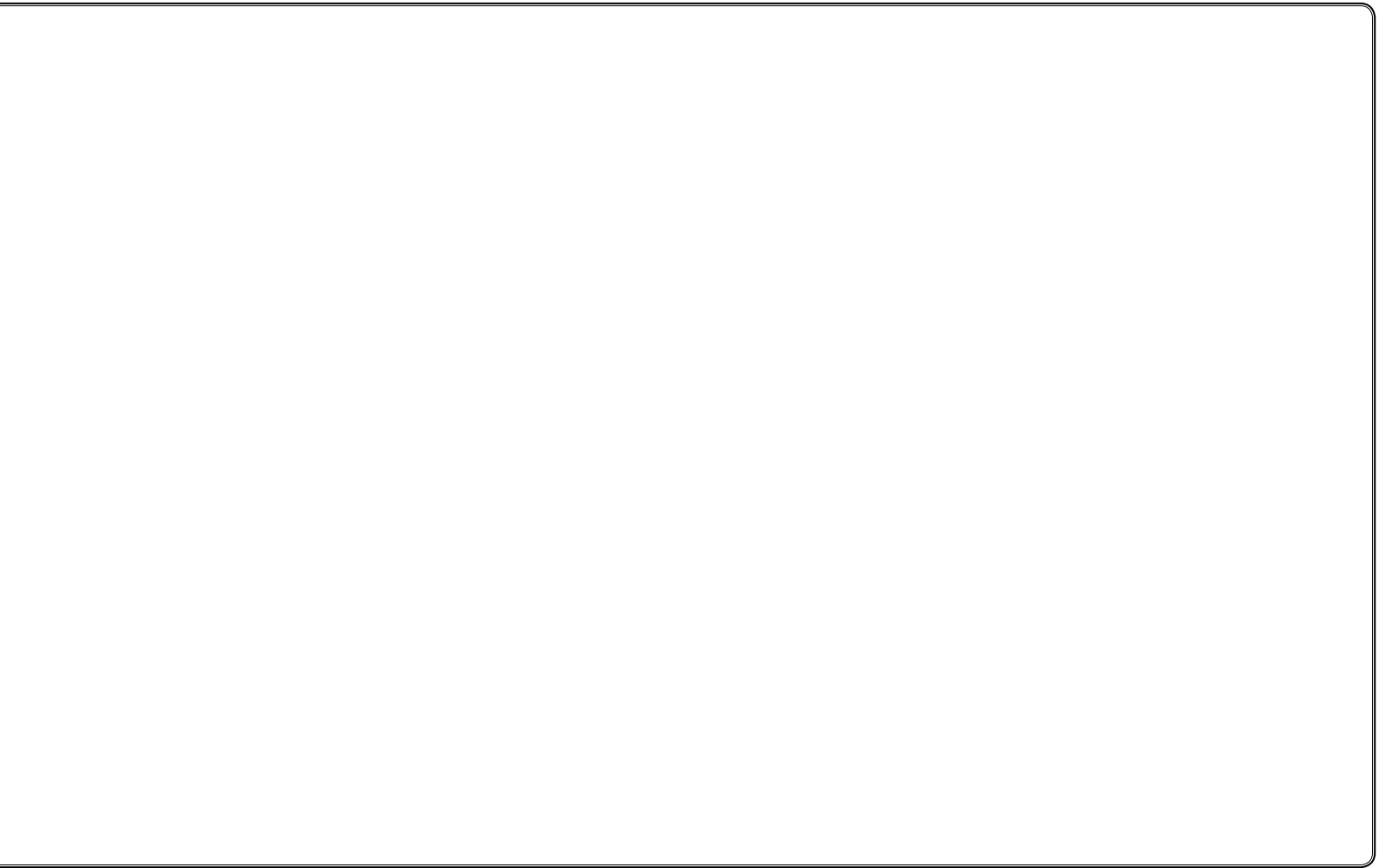

A large, empty rectangular box with rounded corners, intended for taking notes. The box is white and occupies most of the page below the header. It is bounded by a thin black line.

