

Pioneer

VREC-150MD

DASH CAMERA

CAMÉRA EMBARQUÉE

DASHCAM

TELECAMERA DA PLANCIA

Quick Start Guide

Guide de démarrage rapide

Schnellstartanleitung

Guida rapida all'uso

PIONEER CORPORATION

28-8, Honkomagome 2-chome, Bunkyo-ku, Tokyo 113-0021, Japan

PIONEER EUROPE NV

Haven 1087, Keeberglaan 1, B-9120 Melsele, België/Belgique

Salamanca, Wellington Street, Slough, SL1 1YP, UK

English

Safety Precautions

Certain country and state laws may prohibit or restrict the placement and use of this product in your vehicle. Please comply with all applicable laws and regulations regarding the use, installation and operation of this product. It is the user's responsibility in compliance with all applicable laws and ordinance.

▲ WARNING

- Do not install this product in your vehicle if its location or use would obstruct the driver's clear view of the road or the operation of any vehicle airbag. It is also the driver's responsibility to know and comply with the laws, rules, and regulations of the driving location, including, for example, passenger privacy rights, and not to use the device in any location where its installation or use is prohibited.

▲ WARNING

- Do not allow this product to come into contact with liquids. Electrical shock could result. Also, damage to the product, smoke, and overheating could result from contact with liquids.

Before using this product, be sure to read and fully understand the following safety information:

- Do not operate this product if doing so will divert your attention in any way from the safe operation of your vehicle. Always observe safe driving rules and follow all existing traffic regulations. If you experience difficulty in operating this product or reading the display, park your vehicle in a safe location and apply the handbrake before making the necessary adjustments.
- Certain functions (such as viewing of screen and certain button operations) offered by this product could be dangerous (possibly resulting in serious injury or death) and/or unlawful if used while driving. Screen display is disabled for this product while the vehicle is moving.

Precautions before connecting the system

▲ CAUTION

- Firmly install this product so it does not fall off the inside of the front window screen. If this product is not firmly installed, it may fall off the window while driving and cause an accident. Periodically inspect this product.
- Secure all wiring with cable clamps or electrical tape. Do not allow any bare wiring to remain exposed.

Precautions before installation

▲ CAUTION

- Never install this product in places where, or in a manner that:
 - To ensure proper installation, be sure to use the supplied parts in the manner specified. If any parts are not supplied with this product, use compatible parts in the manner specified after you have the parts' compatibility checked by your dealer. If parts other than supplied or compatible ones are used, they may damage internal parts of this product or they may work loose and the product may become detached.

- Do not install this product where it may
 - obstruct the driver's vision,
 - impair the performance of any of the vehicle's operating systems or safety features, including airbags, hazard lamp buttons or

- impair the driver's ability to safely operate the vehicle.
 - Never install this product in front of or next to the place in the dashboard, door, or pillar from which one of your vehicle's airbags would deploy. Please refer to your vehicle's owner's manual for reference to the deployment area of the frontal airbags.
 - Do not install this product in places subject to high temperatures or humidity, such as:
 - Places close to a heater, vent or air conditioner.
 - Places that may be exposed to rain, such as close to the door or on the vehicle's floor.

▲ WARNING

- Do not install this product in your vehicle if its location or use would obstruct the driver's clear view of the road or the operation of any vehicle airbag. It is also the driver's responsibility to know and comply with the laws, rules, and regulations of the driving location, including, for example, passenger privacy rights, and not to use the device in any location where its installation or use is prohibited.

Français

Précautions de sécurité

Les lois de certains pays et états peuvent interdire ou restreindre le placement et l'utilisation de ce produit dans votre véhicule. Veuillez vous conformer à toutes les lois et réglementations en vigueur concernant l'utilisation, l'installation et le fonctionnement de ce produit. Il est de la responsabilité de l'utilisateur d'assurer la conformité à toutes les lois et ordonnances en vigueur.

▲ AVERTISSEMENT

- N'installez pas ce produit dans votre véhicule si son emplacement ou son utilisation risque de gêner la visibilité du conducteur sur la route ou le fonctionnement des airbags du véhicule. Il est également de la responsabilité du conducteur de connaître et de respecter les lois, les règles et les réglementations du lieu de conduite, y compris le droit à la vie privée des passagers par exemple, et de ne pas utiliser l'appareil dans un endroit où son installation ou son utilisation est interdite.

▲ AVERTISSEMENT

- Ne laissez pas ce produit entrer en contact avec des liquides. Cela pourrait provoquer un choc électrique. En outre, tout contact avec des liquides pourrait provoquer des dommages, de la fumée et une surchauffe du produit.

Avant d'utiliser ce produit, assurez-vous de lire et de bien comprendre les informations de sécurité suivantes :

- N'utilisez pas ce produit si cela peut de quelque manière que ce soit détourner votre attention d'une conduite en toute sécurité de votre véhicule. Observez toujours les règles de conduite et respectez toutes les réglementations routières en vigueur. Si l'utilisation de ce produit ou la lecture de l'écran vous pose des difficultés, gardez votre véhicule dans un endroit sûr et serrez le frein à main avant d'effectuer les réglages nécessaires.
- Certaines fonctions (telles que l'affichage de l'écran et le fonctionnement de certains boutons) proposées par ce produit peuvent être dangereuses (pouvant entraîner des blessures graves ou la mort) et/ou illégales si elles sont utilisées pendant la conduite. L'affichage de l'écran est désactivé pour ce produit lorsque le véhicule est en mouvement.

Précautions avant la connexion du système

▲ ATTENTION

- Installez fermement ce produit afin qu'il ne tombe pas à l'intérieur du pare-brise avant. Si ce produit n'est pas bien installé, il peut tomber du pare-brise pendant la conduite et provoquer un accident. Inspectez régulièrement ce produit.
- Fixez tout le câblage avec des serre-câbles ou du ruban électrique. Ne laissez aucun fil dénudé exposé.

Précautions avant l'installation

▲ ATTENTION

- N'installez jamais ce produit dans des endroits où, ou d'une manière qui :
 - entraver la visibilité du conducteur,
 - altèrent les performances de l'un des systèmes de commande ou des dispositifs de sécurité du véhicule, y compris les airbags, les boutons de feu de détresse ou
 - empêcher le conducteur de conduire le véhicule en toute sécurité.
- N'installez jamais ce produit devant ou à côté de l'emplacement du tableau de bord, de la portière ou du montant à partir duquel l'un des airbags de votre véhicule se déploie. Veuillez vous reporter au manuel du propriétaire de votre véhicule pour connaître la zone de déploiement des airbags frontaux.
- N'installez pas ce produit dans des endroits soumis à des températures ou à une humidité élevées, tels que :
 - Endroits à proximité d'un éven t de chauffage, de ventilation ou de climatisation.
 - Endroits pouvant être exposés à la pluie, comme près de la portière ou sur le plancher du véhicul.

Deutsch

Sicherheitshinweise

Bestimmte Rechtsvorschriften in Ihrem Land oder Ihrer Region untersagen oder beschränken eventuell die Installation und die Nutzung dieses Produkts in Ihrem Fahrzeug. Bitte beachten Sie alle geltenden Gesetze und Bestimmungen hinsichtlich der Verwendung, Installation und Bedienung dieses Produkts. Es liegt in der Verantwortung des Benutzers, alle geltenden Gesetze und Verordnungen einzuhalten.

▲ WARNUNG

- Installieren Sie dieses Produkt nicht in Ihrem Fahrzeug, wenn seine Lage oder die Sicht des Fahrers auf die Straße oder den Betrieb eines Airbags verhindern würde. Der Fahrer ist außerdem dafür verantwortlich, die geltenden Gesetze, Regeln und Vorschriften des jeweiligen Landes zu kennen und einzuhalten, darunter zum Beispiel die Datenschutzrechte von Mitfahrern; zudem darf das Gerät nicht an Orten verwendet werden, an dem seine Installation oder Nutzung untersagt ist.

▲ WARNUNG

- Dieses Produkt darf nicht mit Flüssigkeit in Berührung kommen. Dies könnte zu einem elektrischen Schlag führen. Außerdem könnte dieses Produkt beschädigt werden, Rauch absondern oder überhitzen, wenn es mit Flüssigkeit in Berührung kommt.
- Bevor Sie dieses Produkt in Betrieb nehmen, lesen Sie die folgenden Sicherheitshinweise gründlich durch:
 - Dieses Produkt darf unter keinen Umständen bedient werden, wenn Sie dadurch von der sicheren Steuerung des Fahrzeuges abgelenkt werden könnten. Achten Sie stets auf ein sicheres Fahrverhalten und befolgen Sie alle geltenden Verkehrsregeln. Wenn Sie Schwierigkeiten bei der Bedienung des Produkts oder dem Lesen des Displays haben sollten, parken Sie Ihr Fahrzeug zuerst an einem sicheren Ort und ziehen Sie die Handbremse an, bevor Sie die erforderlichen Anpassungen vornehmen.
 - Bestimmte Funktionen des Produkts (wie zum Beispiel die Anzeige des Bildschirms und bestimmte Tastenbedienorgänge) könnten während der Fahrt gefährlich oder gesetzeswidrig sein (und womöglich zu schweren Verletzungen oder dem Tod führen). Die Bildschirmanzeige des Produkts ist während der Fahrt deaktiviert.

- Non installare il prodotto nel veicolo se la sua posizione o l'utilizzo possono ostacolare la visuale libera della strada o il funzionamento di un airbag. Il conducente ha anche il dovere di conoscere le leggi, le regole e le norme del luogo in cui conduce il veicolo, ad esempio i diritti alla privacy dei passeggeri, e di non utilizzare il dispositivo dove l'installazione e l'uso siano vietati.

- Non consentire al prodotto di entrare a contatto con liquidi. Possono verificarsi scosse elettriche. Inoltre, il contatto con liquidi può causare danni al prodotto, l'emissione di fumo e il surriscaldamento.

Vor dem Anschließen des Systems zu beachten

▲ VORSICHT

- Installieren Sie das Produkt auf sichere Weise, damit es sich nicht von der Innenseite der Windschutzscheibe löst. Wenn das Produkt nicht auf sichere Weise installiert ist, könnte es beim Unfall von der Windschutzscheibe lösen und einen Unfall verursachen. Prüfen Sie dieses Produkt regelmäßig.
- Sichern Sie die gesamte Verkabelung mit Kabelclammern und Isolierband. Achten Sie darauf, dass keine „nackte“ Verkabelung offenliegt.

Vor der Installation zu beachten

▲ VORSICHT

- Dieses Produkt niemals so einbauen, dass:
 - Stellen Sie zur Gewährleistung einer geeigneten Installation sicher, die mitgelieferten Teile in der angegebenen Weise zu nutzen. Falls irgendwelche Teile nicht mit diesem Produkt geliefert werden, nutzen Sie kompatible Teile auf die angegebene Weise, nachdem Sie die Kompatibilität der Teile über Ihren Händler geprüft haben. Falls andere als die gelieferten oder kompatiblen Teile verwendet werden, können sie interne Teile dieses Produktes beschädigen oder locker werden und das Produkt kann sich lösen.

Inspektionen periodicamente il prodotto.

- Installieren Sie dieses Produkt so, dass es
 - die Sicht des Fahrers nicht beeinträchtigt,
 - die Funktionen der Fahrzeugbetriebsysteme oder Sicherheitsfunktionen, einschließlich der Airbags, Knöpfe der Warneuchten, nicht behindert und
 - den Fahrer nicht beim sicheren Betrieb des Fahrzeuges stört.

- Bauen Sie dieses Produkt niemals in dem Bereich des Armaturenbretts, einer Tür oder einer Säule ein, in dem sich bei einem Unfall ein Airbag entfalten und Bedienung dieses Produkts. Es liegt in der Verantwortung des Benutzers, alle geltenden Gesetze und Verordnungen einzuhalten.
- Bauen Sie dieses Produkt nicht an einem Ort ein, wo eine hohe Temperatur und Feuchtigkeit herrschen kann, wie z. B.:
 - Plätze in der Nähe einer Heizung, Lüftung oder Klimaanlage.
 - Plätze, die Regen ausgesetzt sind, wie z. B. in der Nähe oder auf dem Fahrzeugboden.

- Non installare mai il prodotto in un punto o in modo che possa:
 - Per un'installazione corretta, utilizzare sempre i componenti in dotazione nel modo specificato. Se un componente non è in dotazione con il prodotto, utilizzare componenti compatibili come specificato dopo averne verificato la compatibilità con il rivenditore. Se si utilizzano componenti diversi da quelli in dotazione o compatibili, le parti interne del prodotto potrebbero danneggiarsi, oppure il prodotto potrebbe allentarsi durante il funzionamento e scolleгarsi.

Non installare il prodotto in punti che possano

- ostacolare la visuale del conducente,
 - interferire con i sistemi in funzione sul veicolo o con le dotazioni di sicurezza, come airbag e spia di avviso;
 - compromettere la capacità del conducente di utilizzare il veicolo in sicurezza.

- Non installare mai prodotto davanti o accanto a un punto del cruscotto, di una portiera o di un montante in cui potrebbe attivarsi un airbag. Consultare il manuale di istruzioni del veicolo per informazioni sull'area di attivazione degli airbag anteriori.
- Non installare il prodotto in luoghi soggetti a temperature o umidità elevate, ad esempio:
 - Vicino all'impianto di riscaldamento, a una ventola o al climatizzatore.
 - Punti esposti alla pioggia, ad esempio vicino alla portiera o sul pavimento del veicolo.

Italiano

Precauzioni di sicurezza

Alcune leggi nazionali o locali possono vietare o limitare la collocazione o l'uso del prodotto sul veicolo. Rispettare tutte le leggi e le normative in vigore relative all'uso, all'installazione e al funzionamento del prodotto. L'utente ha il dovere di osservare tutte le leggi e le ordinanze in vigore.

▲ AVVISI

- Non installare il prodotto nel veicolo se la sua posizione o l'utilizzo possono ostacolare la visuale libera della strada o il funzionamento di un airbag. Il conducente ha anche il dovere di conoscere le leggi, le regole e le norme del luogo in cui conduce il veicolo, ad esempio i diritti alla privacy dei passeggeri, e di non utilizzare il dispositivo dove l'installazione e l'uso siano vietati.

▲ AVVISI

- Non consentire al prodotto di entrare a contatto con liquidi. Possono verificarsi scosse elettriche. Inoltre, il contatto con liquidi può causare danni al prodotto, l'emissione di fumo e il surriscaldamento.

Prima di utilizzare il prodotto, accertarsi di aver letto e compreso tutte le seguenti informazioni di sicurezza:

- Non utilizzare il prodotto se può distrarre in qualsiasi modo dalla guida sicura del veicolo. Osservare sempre il codice della strada e tutte le norme di circolazione in vigore. Se l'uso del prodotto o il lettura del display risultano difficili, parcheggiare il veicolo in un luogo sicuro e inserire il freno a mano prima di effettuare le necessarie regolazioni.

- Alcune funzioni disponibili sul prodotto (ad esempio la visione dello schermo e alcune operazioni dei pulsanti) possono essere pericolose (e causare infortuni gravi o il decesso) e/o vietate per legge se utilizzate durante la guida. La visualizzazione a schermo è disabilitata mentre il veicolo è in movimento.

Precauzioni per il collegamento del sistema

▲ ATTENZIONE

- Installare il prodotto saldamente in modo che non cada dal lato interno del parabrezza anteriore. Se il prodotto non è installato saldamente, può cadere dal parabrezza durante la guida e causare incidenti. Ispezionare periodicamente il prodotto.

- Fissare tutti i cavi con fascette o nastro isolante. Non lasciare fili scoperti.

Precauzioni prima dell'installazione

▲ ATTENZIONE

- Non installare mai il prodotto in un punto o in modo che possa:
 - Per un'installazione corretta, utilizzare sempre i componenti in dotazione nel modo specificato. Se un componente non è in dotazione con il prodotto, utilizzare componenti compatibili come specificato dopo averne verificato la compatibilità con il rivenditore. Se si utilizzano componenti diversi da quelli in dotazione o compatibili, le parti interne del prodotto potrebbero danneggiarsi, oppure il prodotto potrebbe allentarsi durante il funzionamento e scolleгarsi.
- Non installare il prodotto in punti che possano
 - ostacolare la visuale del conducente,
 - interferire con i sistemi in funzione sul veicolo o con le dotazioni di sicurezza, come airbag e spia di avviso;
 - compromettere la capacità del conducente di utilizzare il veicolo in sicurezza.
- Non installare mai prodotto davanti o accanto a un punto del cruscotto, di una portiera o di un montante in cui potrebbe attivarsi un airbag. Consultare il manuale di istruzioni del veicolo per informazioni sull'area di attivazione degli airbag anteriori.
- Non installare il prodotto in luoghi soggetti a temperature o umidità elevate, ad esempio:
 - Vicino all'impianto di riscaldamento, a una ventola o al climatizzatore.
 - Punti esposti alla pioggia, ad esempio vicino alla portiera o sul pavimento del veicolo.

Non installare il prodotto in punti che possano

- ostacolare la visuale del conducente,
 - interferire con i sistemi in funzione sul veicolo o con le dotazioni di sicurezza, come airbag e spia di avviso;
 - compromettere la capacità del conducente di utilizzare il veicolo in sicurezza.

- Non installare mai prodotto davanti o accanto a un punto del cruscotto, di una portiera o di un montante in cui potrebbe attivarsi un airbag. Consultare il manuale di istruzioni del veicolo per informazioni sull'area di attivazione degli airbag anteriori.
- Non installare il prodotto in luoghi soggetti a temperature o umidità elevate, ad esempio:
 - Vicino all'impianto di riscaldamento, a una ventola o al climatizzatore.
 - Punti esposti alla pioggia, ad esempio vicino alla portiera o sul pavimento del veicolo.

Nederlands

Veiligheidsmaatregelen

Bepaalde nationale en lokale wetgeving kan de plaatsing en het gebruik van dit product in uw voertuig verbieden of beperken. Zorg dat u alle toepasselijke wet- en regelgeving naleeft met betrekking tot het gebruik, de installatie en de bediening van dit product. De gebruiker is ervoor verantwoordelijk alle toepasselijke wetten en verordeningen na te leven.

- Installeer dit product niet op een plek waar het
 - het zicht van de bestuurder kan belemmeren, de werking van bedieningsystemen of
 - veiligheidsvoorzieningen van het voertuig kan belemmeren, inclusief airbags, knoppen voor noodverlichting, of

▲ WAARSCHUWING

- Installeer dit product niet in uw voertuig als de locatie of het gebruik ervan het zicht van de bestuurder op de weg zou kunnen belemmeren of de werking van een airbag in het voertuig zou kunnen hinderen. Het is eveneens de verantwoordelijkheid van de bestuurder om de wetgeving, regelgeving en voorschriften te kennen van de locatie waar wordt gereden, bijv. privacywetgeving voor passagiers, en het toestel niet te gebruiken op een locatie waar de installatie of het gebruik ervan is verboden.

▲ WAARSCHUWING

- Zorg ervoor dat u het product niet in contact komt met vloeistoffen. Hierdoor kan een elektrische schok ontstaan. Ook kan het contact met vloeistoffen leiden tot schade aan het product, rook en oververhitting.

- Installeer dit product nooit op plaatsen waar, of op een manier waardoor het:
 - De werking van bedieningsystemen of veiligheidsvorzieningen van het voertuig kan belemmeren, inclusief airbags, knoppen voor noodverlichting, of

- installeer dit product in geen geval voor of naast de locaties in het dashboard, het portier of de deurstijl van waar de airbags van het voertuig tevoorschijn zullen komen. Raadpleeg het instructieboekje van uw voertuig voor de locatie van de voorairbags.
- Installeer dit product niet op plaatsen die kunnen worden blootgesteld aan hoge temperaturen of vocht, zoals:
 - Dichtbij een radiator, luchtopening of airconditioningapparaat.
 - Plaatsen die blootgesteld kunnen worden aan regen, zoals dicht bij een portier of op de vloer van het voertuig.

Zorg ervoor dat u de volgende informatie over veiligheid leest en volledig begrijpt voor u dit product gaat gebruiken:

- Beiden dit product niet indien dat uw aandacht op enige manier van de veilige besturing van uw voertuig zou afleiden. Leer steeds de regels voor veilig rijden na en volg alle bestaande verkeersregels. Als u problemen hebt bij het gebruik van dit product of om het display te lezen, parker uw voertuig dan op een veilige plaats en schakel de handrem in voordat u de nodige aanpassingen uitvoert.
- Bepaalde functies (zoals weergave van het scherm en bepaalde knoppen) die bij dit product worden aangeboden, kunnen gevaarlijk zijn (kunnen mogelijk leiden tot ernstige of dodelijke verwondingen) en/of kunnen bij wet verboden zijn voor gebruik tijdens het rijden. De schermweergave van dit product wordt uitgeschakeld terwijl het voertuig in beweging is.

Voorzorgen voor het aansluiten van het systeem

▲ LET OP

- Bevestig dit product stevig zodat het niet van de binnenkant van de voorruit af valt. Als dit product niet stevig is bevestigd, kan het van de ruit af vallen tijdens het rijden, wat een ongeluk kan veroorzaken. Inspecteer dit product regelmatig.
- Maak alle draden met kabelklemmen of isolatietape vast. Let er op dat er geen draden blootliggen.

Voorzorgen voor installatie

▲ LET OP

- Gebruik de bijgeleverde onderdelen op de voorgeschreven wijze, zodat dit product correct wordt ingebouwd. Als bepaalde onderdelen niet bij het product zijn geleverd, moet u geschikte onderdelen op de voorgeschreven wijze gebruiken nadat u de geschiktheid van de betreffende onderdelen bij uw dealer hebt nagevraagd. Als u andere onderdelen dan de bijgeleverde onderdelen gebruikt of onderdelen die niet geschikt zijn, kunnen deze beschadigingen aan de interne onderdelen van het product veroorzaken of kunnen deze onderdelen en het product losraken.

- Installeer dit product niet op een plek waar het
 - het zicht van de bestuurder kan belemmeren, de werking van bedieningsystemen of
 - veiligheidsvoorzieningen van het voertuig kan belemmeren, inclusief airbags, knoppen voor noodverlichting, of

- installeer dit product in geen geval voor of naast de locaties in het dashboard, het portier of de deurstijl van waar de airbags van het voertuig tevoorschijn zullen komen. Raadpleeg het instructieboekje van uw voertuig voor de locatie van de voorairbags.
- Installeer dit product niet op plaatsen die kunnen worden blootgesteld aan hoge temperaturen of vocht, zoals:
 - Dichtbij een radiator, luchtopening of airconditioningapparaat.
 - Plaatsen die blootgesteld kunnen worden aan regen, zoals dicht bij een portier of op de vloer van het voertuig.

Installeer dit product nooit op plaatsen waar, of op een manier waardoor het:

- Gebruik de bijgeleverde onderdelen op de voorgeschreven wijze, zodat dit product correct wordt ingebouwd. Als bepaalde onderdelen niet bij het product zijn geleverd, moet u geschikte onderdelen op de voorgeschreven wijze gebruiken nadat u de geschiktheid van de betreffende onderdelen bij uw dealer hebt nagevraagd. Als u andere onderdelen dan de bijgeleverde onderdelen gebruikt of onderdelen die niet geschikt zijn, kunnen deze beschadigingen aan de interne onderdelen van het product veroorzaken of kunnen deze onderdelen en het product losraken.

Installeer dit product niet op een plek waar het

- het zicht van de bestuurder kan belemmeren, de werking van bedieningsystemen of
 - veiligheidsvoorzieningen van het voertuig kan belemmeren, inclusief airbags, knoppen voor noodverlichting, of

- installeer dit product in geen geval voor of naast de locaties in het dashboard, het portier of de deurstijl van waar de airbags van het voertuig tevoorschijn zullen komen. Raadpleeg het instructieboekje van uw voertuig voor de locatie van de voorairbags.
- Installeer dit product niet op plaatsen die kunnen worden blootgesteld aan hoge temperaturen of vocht, zoals:
 - Dichtbij een radiator, luchtopening of airconditioningapparaat.
 - Plaatsen die blootgesteld kunnen worden aan regen, zoals dicht bij een portier of op de vloer van het voertuig.

Installeer dit product niet op plaatsen die kunnen worden blootgesteld aan hoge temperaturen of vocht, zoals:

- Dichtbij een radiator, luchtopening of airconditioningapparaat.
- Plaatsen die blootgesteld kunnen worden aan regen, zoals dicht bij een portier of op de vloer van het voertuig.

Installeer dit product niet op plaatsen die kunnen worden blootgesteld aan hoge temperaturen of vocht, zoals:

- Dichtbij een radiator, luchtopening of airconditioningapparaat.
- Plaatsen die blootgesteld kunnen worden aan regen, zoals dicht bij een portier of op de vloer van het voertuig.

Español

Precauciones de seguridad

Ciertas leyes nacionales y estatales pueden prohibir o restringir la colocación y el uso de este producto en su vehículo. Cumpla con todas las leyes y regulaciones aplicables en relación con el uso, la instalación y el funcionamiento de este producto. El cumplimiento de todas las leyes y ordenanzas aplicables es responsabilidad del usuario.

▲ ADVERTENCIA

- No instale este producto en su vehículo si su ubicación o uso obstruye la visión clara que el conductor tiene de la carretera o el funcionamiento de cualquier airbag del vehículo. También es responsabilidad del conductor conocer y cumplir las leyes, normas y reglamentos del lugar de conducción, incluidos, por ejemplo, los derechos de privacidad de los pasajeros, y no utilizar el dispositivo en ningún lugar donde su instalación o uso esté prohibido.

▲ ADVERTENCIA

- No permita que este producto entre en contacto con líquidos. Podría producirse una descarga eléctrica. Además, el contacto con líquidos podría dañar el producto y provocar humo y sobrecalentamiento.

Antes de utilizar este producto, asegúrese de leer y comprender en su totalidad la siguiente información de seguridad:

▲ AVISOS

- No utilice este producto si lo harárlo va a desviar su atención de alguna manera del uso seguro de su vehículo. Observe siempre las normas para una circulación segura y respete todas las normas de tráfico existentes. Si tiene dificultades para manejar este producto o para leer la pantalla, estacione su vehículo en un lugar seguro y aplique el freno de estacionamiento antes de realizar los ajustes necesarios.
- Ciertas funciones (como la visualización de la pantalla y ciertas operaciones de los botones) ofrecidas por este producto podrían ser peligrosas (podrían provocar lesiones graves o la muerte) y/o ilegales si se utilizan mientras se conduce. La visualización en pantalla está desactivada para este producto mientras el vehículo está en movimiento.

Precauciones antes de conectar el sistema

▲ PRECAUCIÓN

- Instale firmemente este producto de forma que no se caiga del parabrisas delantero. Si este producto no está instalado firmemente, puede caerse del parabrisas mientras se conduce y causar un accidente. Inspeccione periódicamente este producto.
- Asegure todos los cables con abrazaderas de cable o cinta aislante. No permita que ningún cable desnudo quede expuesto.

- Never install this product in places where, or in a manner that:
 - To ensure proper installation, be sure to use the supplied parts in the manner specified. If any parts are not supplied with this product, use compatible parts in the manner specified after you have the parts' compatibility checked by your dealer. If parts other than supplied or compatible ones are used, they may damage internal parts of this product or they may work loose and the product may become detached.

Precauciones antes de la instalación

▲ PRECAUCIÓN

- Nunca instale este producto en lugares o de una manera que:
 - Para garantizar una instalación adecuada, asegúrese de utilizar las piezas suministradas de la manera especificada. Si no se suministra alguna pieza con este producto, utilice las piezas compatibles de la forma especificada en la instrucción del distribuidor compruebe la compatibilidad de las piezas. Si se utilizan piezas que no sean las suministradas o compatibles, se pueden dañar las partes internas de este producto o se pueden aflojarse y el producto puede desprenderse.
- No instale este producto donde pueda
 - obstruir la visión del conductor,
 - interferir con el rendimiento de cualquiera de los sistemas operativos o características de seguridad del vehículo, incluyendo los airbags, los botones de las luces de emergencia o bien interferir con la capacidad del conductor para manejar el vehículo con seguridad.

- Nunca instale este producto delante o al lado del lugar del salpicadero, de la puerta o del pilar desde el que se desplegará uno de los airbags de su vehículo. Consulte el manual del propietario de su vehículo para ver el área de despliegue de los airbags frontales.
- No instale este producto en lugares sujetos a altas temperaturas o a humedad, como por ejemplo:
 - Lugares cercanos a un calentador, ventilador o aire acondicionado.
 - Lugares que pueden estar expuestos a la lluvia, como cerca de la puerta o en el suelo del vehículo.

Never install this product in places where, or in a manner that:

- To ensure proper installation, be sure to use the supplied parts in the manner specified. If any parts are not supplied with this product, use compatible parts in the manner specified after you have the parts' compatibility checked by your dealer. If parts other than supplied or compatible ones are used, they may damage internal parts of this product or they may work loose and the product may become detached.

Português

Precauções de segurança

Alguns países e leis governamentais podem proibir ou restringir a utilização deste sistema no seu veículo. Por favor, respeite todas as leis aplicáveis à utilização, instalação e o controlo deste produto. É da responsabilidade do utilizador cumprir toda a legislação e regulamentação em vigor.

▲ AVISO

- Utilização irá causar obstrução do campo visual do condutor ou de funcionamento adequado dos airbags. Do mesmo modo, é da responsabilidade do condutor em respeitar a legislação e regulamentação relativa ao local da prática de condução, incluindo, por exemplo, os direitos de privacidade dos passageiros e inutilização indevida do dispositivo em locais em que a sua instalação ou utilização é proibida.

▲ AVISO

- Não deixe cair líquidos dentro do sistema. Ao fazê-lo, poderá provocar choque elétrico. Se o aparelho entrar em contacto com líquidos, pode

Part Names

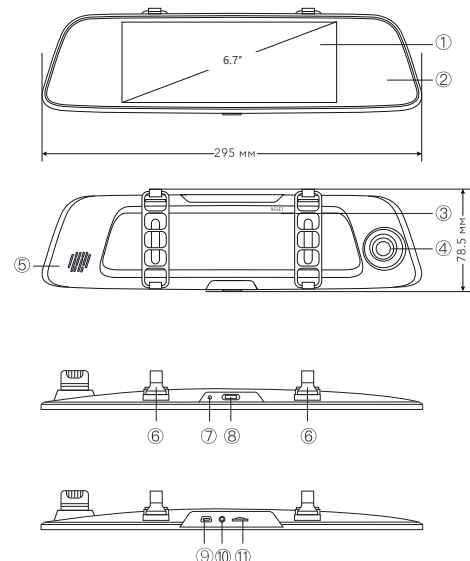

- ① **LCD touchscreen**
Displaying images and making device settings.
- ② **Mirror Zone**
Mirror with rounded edges
- ③ **Reset Button**
Press this button with the tip of a ballpoint pen to reset this product.
- ④ **Lens**
- ⑤ **Speaker**
- ⑥ **Mounting Attachments**
Attaching Dash Camera to interior mirror
- ⑦ **Microphone**
- ⑧ **Power Button**
Long press and hold a few seconds to turn on/off the Dash Camera.
Short press to enable/disable the screen saver
- ⑨ **Mini USB Port**
Designed to connect the Dash Camera to PC
- ⑩ **Rear Camera AV IN**
Used to connect the rear-view camera
- ⑪ **microSD Card Slot**
8 GB to 64 GB microSD Card capacity

Status Display

The status display shows the operating status of this product.

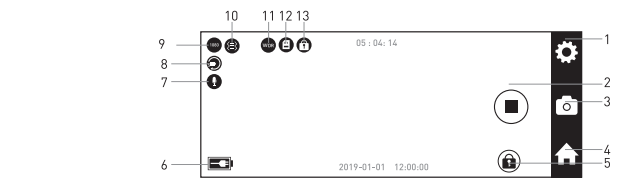

- ① **Video Settings**
- ② **Start/Step Recording**
- ③ **Photo Mode**
- ④ **Home Screen**
- ⑤ **Protection**
- ⑥ **Power**
- ⑦ **Sound Recording**
- ⑧ **Loop Recording**
- ⑨ **Video Resolution**
- ⑩ **G-Sensor**
- ⑪ **WDR**
- ⑫ **SD Card**
- ⑬ **Protection**
Recording time/Date/Time in middle

Function Buttons

The functions of the function buttons are indicated by the icons displayed at the LCD touchscreen. The functions of the buttons will depend on the displayed screen.

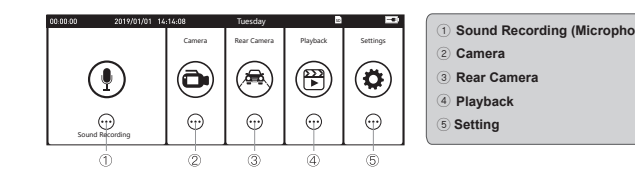

- ① **Sound Recording (Microphone)**
- ② **Camera**
- ③ **Rear Camera**
- ④ **Playback**
- ⑤ **Setting**

During playback

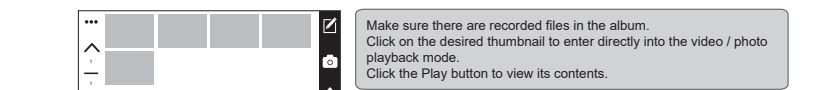

Make sure there are recorded files in the album. Click on the desired thumbnail to enter directly into the video / photo playback mode. Click the Play button to view its contents.

During MENU screen display

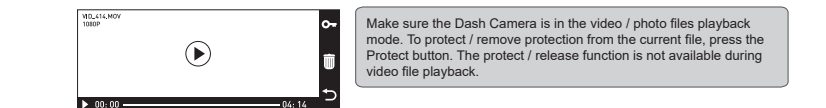

Make sure the Dash Camera is in the video / photo files playback mode. To protect / remove protection from the current file, press the Protect button. The protect / release function is not available during video file playback.

Deleting Files

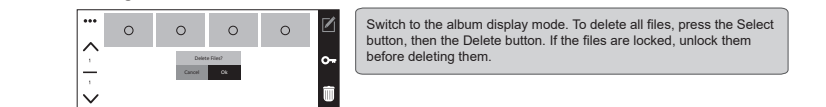

Switch to the album display mode. To delete all files, press the Select button, then the Delete button. If the files are locked, unlock them before deleting them.

Inserting and Ejecting the microSD™ Card

Turn off the power to this product when inserting and removing the microSD card.

Inserting the microSD Card

Hold the top edge of the microSD card, position the microSD card so that the terminals are facing the backside of this product, and slowly insert it into the microSD card slot until it clicks.



CAUTION
Do not insert the microSD card at an angle. Doing so may cause damage.

Check the Accessories

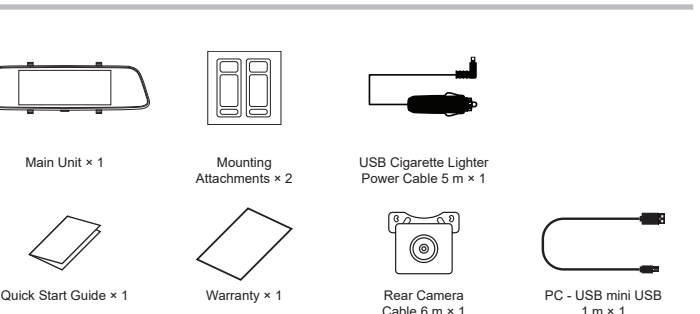

Note
All images in this document are for illustrative purpose only and subject to change.

Installation

Specified Installation Position over Rear View Mirror

When installing this product to the rear-view mirror, install in a vehicle and in a position that satisfies all of the following conditions.

- A position where this entire product is within 20% of the top edge of the height of the front windscreen (range within 20% of the actual length, excluding parts overlapping weather strips, mouldings, etc. and masked parts) or is in the shadow of the rear-view mirror as viewed from the driver's seat. Note that "20%" as described above is a rough estimate. Please install the product in accordance with your country's laws and regulations.
- A position where the lens part of this product does not hang over the sunshade and black ceramic lines/black ceramic pattern.
- A position where this product faces in the horizontal direction to the front and side to side.
- A position where the power cable can be routed without unnecessary force.

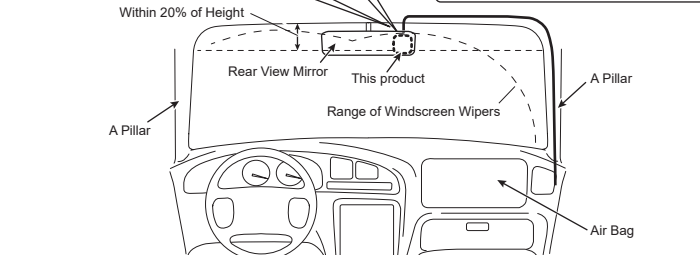
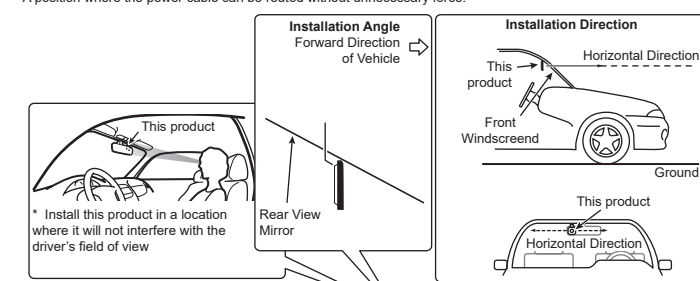

IMPORTANT
Always install this product in the specified installation position to ensure a safe field of view while driving and to achieve full performance from the product. Pioneer is not liable for any damage, due to installation or use of the product

1 Install this product

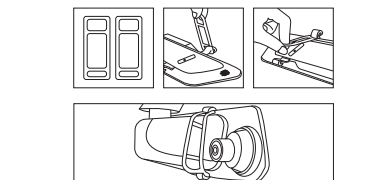

- 1. Using the rubber mounting straps, attach the Dash Camera over the vehicles rear view mirror and adjust the lens to the desired angle.
- 2. Insert the USB Cigarette Charger into the vehicle cigarette lighter socket.
- 3. Insert the Mini USB plug of the power cable into the USB port of the Dash Camera.
- 4. Connect the plug (2.5mm) of the cable coming from the rear camera to the AV IN port of the main unit.
- 5. Connect the red cable of the rear camera to the + 12V terminal of your vehicle reverse light.

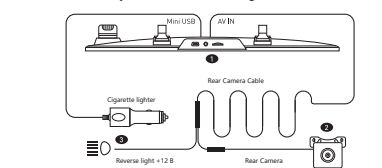

CAUTION

- Install firmly so that it does not come off. Incorrect installation may cause this to drop. Inspect the installation state from time to time.
- Always use the included parts as specified. There is a risk of product failure if other parts are used.
- Ensure the reverse light of your vehicle is + 12V, as some modern vehicles are equipped with LED rear lights.

2 Rear Camera Connection

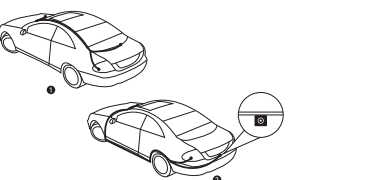

CAUTION

- These illustrations are for illustration purposes only. The actual connection method is determined by the design of your vehicle.
- Install the rear camera following the instructions above.
- Be careful not to damage the camera.
- We strongly recommend that you entrust this job to a professional.
- Ensure the reverse light of your vehicle is + 12V, as some modern vehicles are equipped with LED rear lights.

Note
A protective film is applied to the lens when the product is purchased. Peel off this film.

Connecting the Power Cable

Cigarette Lighter Power Cable Connection

Fully insert this into the vehicle accessory socket to make a good connection. (The location of the accessory socket will differ depending on the vehicle.)

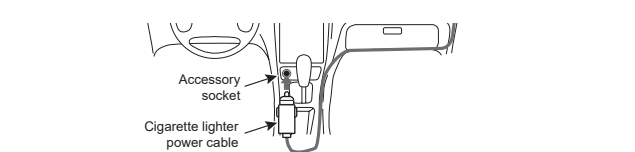

CAUTION

The accessory socket will be extremely hot immediately after using the cigarette lighter. The tip of the cigarette lighter power cable may melt or short circuit if it is plugged in while the socket is hot. Wait for the socket to cool before plugging in the cigarette lighter power cable.

Information for users on collection and disposal of old equipment and used batteries

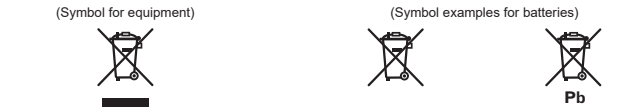

These symbols on the products, packaging, and/or accompanying documents mean that used electrical and electronic products and batteries should not be mixed with general household waste. For proper treatment, recovery and recycling of old products and used batteries, please take them to applicable collection points in accordance with your national legislation. By disposing of these products and batteries correctly, you will help to save valuable resources and prevent any potential negative effects on human health and the environment which could otherwise arise from inappropriate waste handling. For more information about collection and recycling of old products and batteries, please contact your local municipality, your waste disposal service or the point of sale where you purchased the items. **These symbols are only valid in the European Union.** For countries outside the European Union: If you wish to discard these items, please contact your local authorities or dealer and ask for the correct method of disposal.

CAUTION

- There is a danger of explosion if the battery is incorrectly replaced. Replace only with the same or equivalent type.
- Do not expose a battery to high or low extreme temperatures during use, storage or transportation.
- Do not dispose of a battery into fire or a hot oven, or crush mechanically or cut a battery, that can result in an explosion.
- The graphical symbol placed on the product means direct current.

WARNING

- Batteries (battery pack or batteries installed) must not be exposed to excessive heat such as sunshine, fire or the like.

• SD, microSD, microSDHC and microSDXC Logo are trademarks of SD-3LLC.

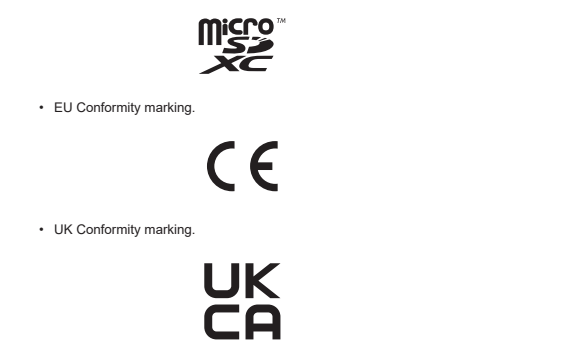

Noms des pièces

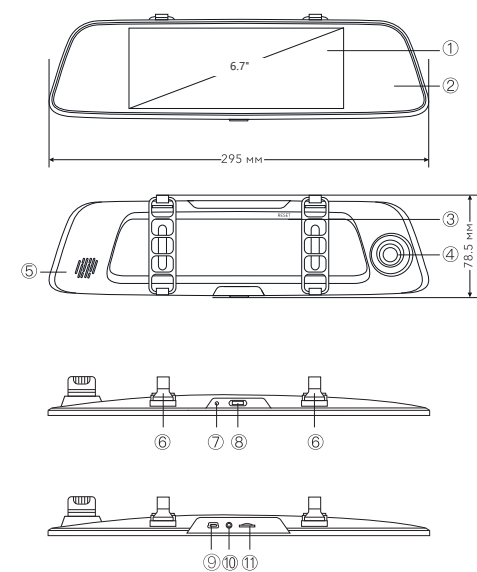

- 1 **Écran tactile LCD**
Affichage des images et paramétrage du produit.
- 2 **Zone du rétroviseur**
Rétroviseur à coins arrondis
- 3 **Bouton de réinitialisation**
Appuyez sur ce bouton avec la pointe d'un stylo à bille pour réinitialiser ce produit.
- 4 **Objectif**
- 5 **Haut-parleur**
- 6 **Accessoires de montage**
Montage de la caméra embarquée au rétroviseur intérieur
- 7 **Microphone**
- 8 **Bouton d'alimentation**
Appuyez et maintenez durant quelques secondes pour allumer/éteindre la caméra embarquée. Appuyez brièvement pour activer/désactiver l'écran de veille
- 9 **Port mini-USB**
Conçu pour connecter la caméra embarquée au PC
- 10 **Entrée audio-vidéo pour connecter la caméra de recul**
Utilisée pour connecter la caméra de recul
- 11 **Emplacement pour carte microSD**
Capacité de la carte microSD de 8 Go à 64 Go

Affichage de l'état

L'affichage d'état indique l'état de fonctionnement de ce produit

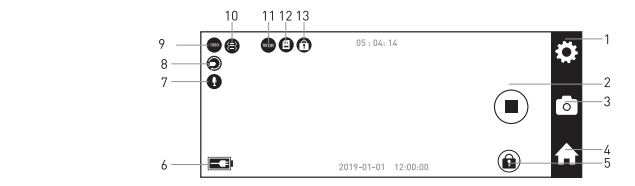

- 1 Paramètres vidéo
- 2 Commencer/arrêter l'enregistrement
- 3 Mode photo
- 4 Écran d'accueil
- 5 Verrouillage
- 6 Alimentation
- 7 Enregistrement audio
- 8 Enregistrement en boucle
- 9 Résolution vidéo
- 10 Gyroscope
- 11 WDR (Large gamme dynamique)
- 12 Carte SD
- 13 Verrouillage
- 14 Heure/date/ heure d'enregistrement au milieu

Boutons fonctionnels

Les fonctions des boutons fonctionnels sont indiquées par les icônes affichées sur l'écran tactile LCD. Les fonctions des boutons dépendent de l'écran affiché.

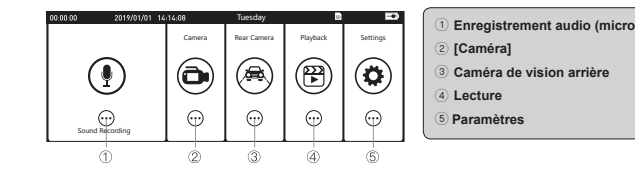

- 1 Enregistrement audio (microphone)
- 2 [Caméra]
- 3 Caméra de vision arrière
- 4 Lecture
- 5 Paramètres

Pendant la lecture

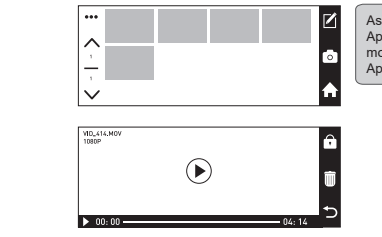

Pendant que l'écran MENU est affiché



Suppression de fichiers

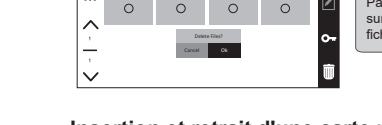

Insertion et retrait d'une carte mémoire microSD™

- Installer une carte microSD**
Positionner une carte microSD en la tenant par son bord supérieur, en s'assurant que les contacts soient tournés vers l'arrière du produit et ensuite faites glisser la carte dans la fente pour carte microSD jusqu'à ce qu'elle s'enclenche en position (clic).
- Retirer la carte microSD**
Appuyez lentement sur le bord supérieur de la carte microSD jusqu'à ce que vous entendiez un clic(1). Le verrouillage se débloque. Retirez la carte microSD (2).

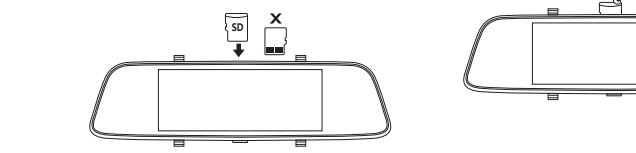

AVERTISSEMENT!
N'insérez pas la carte microSD de travers. Cela peut causer les dommages.

Liste des accessoires

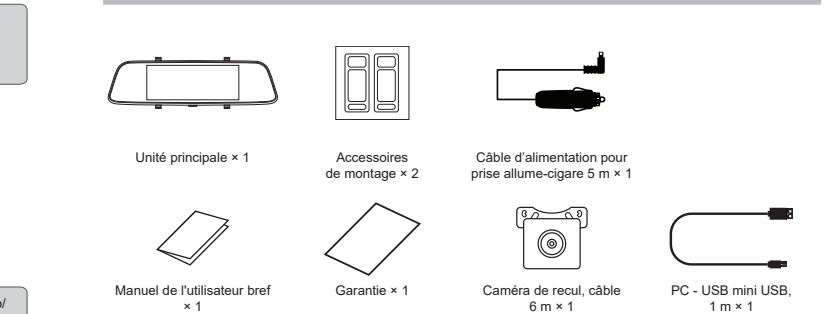

Remarque
Toutes les images de ce document sont fournies à titre indicatif uniquement et sont sujettes à modification.

Installation

Position de la caméra sur le pare-brise

- Lors du montage de la caméra sur le pare-brise, la position de montage doit répondre aux conditions suivantes.
- La caméra doit être positionnée dans la « bande supérieure » du pare-brise correspondant à 20% de la hauteur totale ou caché derrière le rétroviseur vu du siège conducteur.
- Attention, la valeur ci-dessus de 20% est approximative. Installez l'appareil conformément aux lois et réglementations de votre pays.
- L'objectif de la caméra doit se situer dans la zone balayée par les essuie-glace.
- L'objectif de la caméra doit se situer en dehors des zones frites (bandes noires ou petits points noirs)
- L'objectif de la caméra doit être orienté horizontalement vers l'avant
- Une fois la caméra positionnée, le câble d'alimentation doit se connecter facilement.

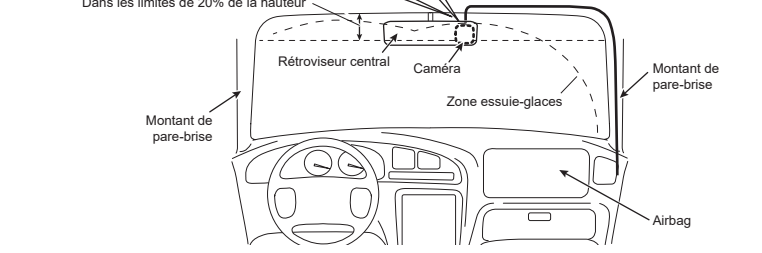
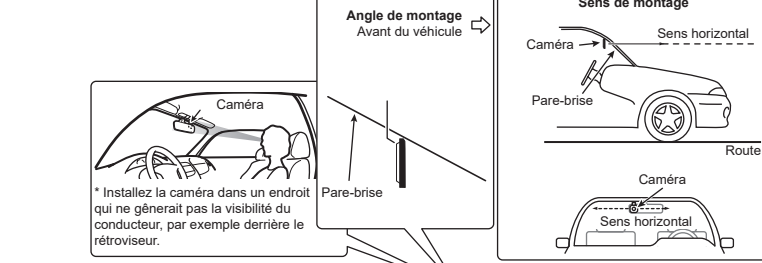

INFORMATION IMPORTANTE
Installez l'appareil dans le lieu de montage mentionné pour assurer un champ de vision de conduite sûr et une fonctionnalité complète de l'appareil. Pioneer n'est pas responsable des dommages dus à l'installation ou à l'utilisation du produit.

1 Installez ce produit

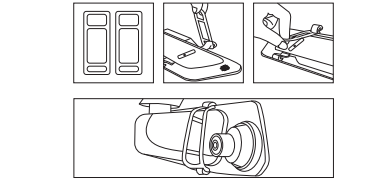

1. Utilisez les sangles de montage en caoutchouc pour fixer la caméra embarquée au rétroviseur du véhicule et réglez l'objectif à l'angle souhaité.
2. Insérez le chargeur USB dans la prise allume-cigare du véhicule.
3. Insérez la fiche du câble d'alimentation mini USB dans le port USB de la caméra embarquée.
4. Connectez la fiche (2,5 mm) du câble provenant de la caméra de recul au port Entrée audio-vidéo de l'unité principale.
5. Connectez le câble rouge de la caméra de recul au contact +12V du feu de recul du véhicule.

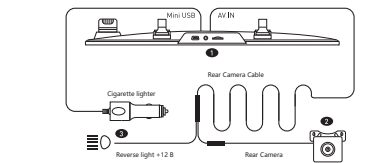

AVERTISSEMENT!

- Installez fermement le produit afin qu'il ne se détache pas. Une installation incorrecte peut provoquer la chute du produit. Vérifiez régulièrement l'état du produit.
- Utilisez toujours les détails fournis comme spécifié. Il existe un risque de défaillance du produit si d'autres pièces sont utilisées.
- Assurez-vous que le feu de recul de votre véhicule a un contact +12 V, car certaines véhicules modernes sont équipés de feux arrière à LED.

2 Connexion de la caméra de recul

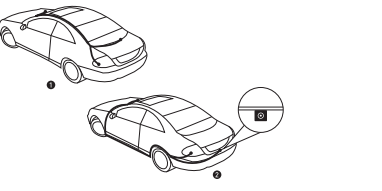

AVERTISSEMENT!

- Ces illustrations sont à titre indicatif uniquement. La méthode de connexion réelle dépend de la conception de votre véhicule.
- Installez la caméra de recul en suivant les instructions ci-dessus.
- Veillez à ne pas endommager la caméra.
- Nous recommandons que ce produit soit configuré et installé par un technicien.
- Assurez-vous que le feu de recul de votre véhicule a un contact +12 V, car certaines véhicules modernes sont équipés de feux arrière à LED.

Remarque
Un film protecteur est appliqué sur l'objectif lors de l'achat du produit. Décollez ce film.

Connexion du câble d'alimentation

Connexion du câble d'alimentation de l'allume-cigare

Insérez-le complètement dans la prise pour accessoires de véhicule pour assurer une bonne connexion. (Emplacement de la prise accessoire dépend de votre véhicule.)

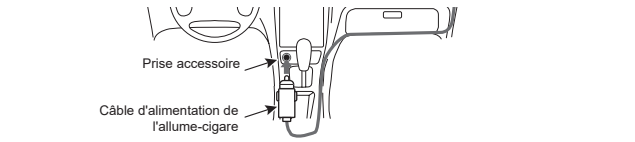

AVERTISSEMENT!

La prise pour accessoires devient immédiatement très chaude après l'utilisation de l'allume-cigare. La pointe du câble d'alimentation de l'allume-cigare peut fondre ou court-circuiter si elle est branchée à chaud dans une prise. Attendez que la prise refroidisse avant de brancher le câble d'alimentation de l'allume-cigare.

Informations pour les utilisateurs sur la collecte et la mise au rebut des équipements et batteries usagés

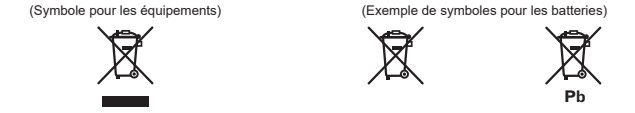

Ces symboles qui figurent sur les produits, les emballages et/ou les documents d'accompagnement signifient que les équipements électriques et électroniques et batteries usagés ne doivent pas être jetés avec les déchets ménagers. Veuillez les apporter aux points de collecte prévus à cet effet, conformément à la législation nationale en vigueur.

En mettant correctement au rebut ces produits et batteries, vous contribuerez à économiser des ressources précieuses et à prévenir les effets négatifs potentiels sur la santé humaine et l'environnement qui pourraient résulter d'une mauvaise gestion des déchets. Pour plus d'informations sur la collecte et le recyclage des produits et batteries usagés, veuillez contacter votre municipalité, votre service de gestion des déchets ou le point de vente où vous avez acheté ces produits. Ces symboles ne sont valables que dans les pays de l'Union européenne. Pour les pays hors Union européenne: Si vous souhaitez jeter ces produits, veuillez contacter les autorités locales pour connaître les méthodes de mise au rebut appropriées.

AVERTISSEMENT!

- Risque d'explosion si la batterie n'est pas remplacée correctement. Remplacez la batterie défectueuse par la même.
- N'exposez pas la batterie à des températures élevées ou basses pendant son utilisation, son stockage ou son transport.
- Ne jetez pas la batterie dans un feu ou un four chaud, ne l'écrasez pas ou ne la coupez pas mécaniquement, car cela pourrait provoquer une explosion.
- Le symbole graphique appliqué au produit signifie un courant continu.

AVERTISSEMENT!

- N'exposez pas les batteries (dans l'emballage ou déjà installées à l'intérieur du produit) à des températures élevées - lumière directe du soleil, flamme, etc.

Les logos SD, microSD, microSDHC et microSDXC est une marque commerciale de SD-3C, LLC.



Nomi della parti

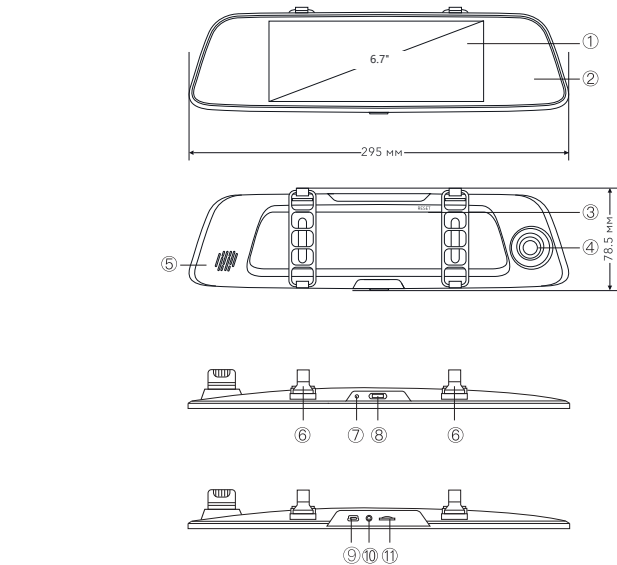

- | | |
|---|--|
| <p>1 LCD touchscreen
Visualizzazione di immagini e configurazione di impostazioni del dispositivo.</p> <p>2 Zona dello specchio
Specchio con bordi arrotondati</p> <p>3 Pulsante di ripristino
Premere questo pulsante con la punta di una penna a sfera per ripristinare questo prodotto.</p> <p>4 Obiettivi</p> <p>5 Altoparlante</p> <p>6 Attacchi di montaggio
Collegamento della Dash Camera allo specchio interno</p> | <p>7 Microfono</p> <p>8 Pulsante di accensione
Tenere premuto a lungo per alcuni secondi per accendere/spagnere la Dash Camera.
Tenere premuto a breve per abilitare/disabilitare il salvaschermo</p> <p>9 Mini porta USB
Progettato per collegare la Dash Camera al PC</p> <p>10 Camera posteriore AV IN
Utilizzato per collegare la camera da visione posteriore</p> <p>11 Slot per la scheda microSD
Capacità della scheda microSD da 8 GB a 64 GB</p> |
|---|--|

Display di stato

Il display di stato mostra lo stato operativo di questo prodotto.

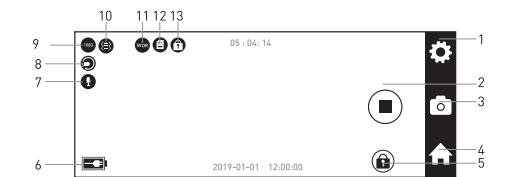

- | | |
|--|---|
| <p>1 Impostazioni Video</p> <p>2 Avviare/Arrestare la registrazione</p> <p>3 Modo Foto</p> <p>4 Schermata iniziale</p> <p>5 Protezione</p> <p>6 Accensione</p> <p>7 Registrazione del suono</p> | <p>8 Registrazione in loop</p> <p>9 Risoluzione del video</p> <p>10 G-Sensore</p> <p>11 WDR</p> <p>12 Scheda SD</p> <p>13 Protezione
Registrazione Ora/Data/Ora in centro</p> |
|--|---|

Pulsanti funzione

Le funzioni dei pulsanti funzione sono indicate dalle icone visualizzate sul touchscreen LCD. Le funzioni dei pulsanti dipenderanno dalla schermata visualizzata.

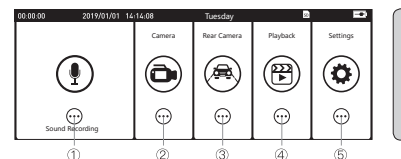

- | |
|--|
| <p>1 Registrazione del suono (microfono)</p> <p>2 Camera</p> <p>3 Camera posteriore</p> <p>4 Riproduzione</p> <p>5 Aggiustaggio</p> |
|--|

Durante la riproduzione



Assicurarsi che i file siano registrati nell'album. Premere sulla miniatura desiderata per accedere direttamente al modo di riproduzione di video/foto. Premere sul pulsante Riproduci per visualizzare il suo contenuto.

Durante la visualizzazione della schermata MENU



Assicurarsi che la Dash Camera sia in modo di riproduzione del file video/ foto. Per proteggere/rimuovere la protezione dal file corrente, premere il pulsante Proteggi. La funzione di protezione/riuscita non è disponibile durante la riproduzione di file video.

Eliminazione dei file

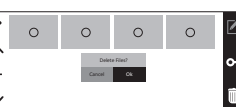

Passare al modo di visualizzazione degli album. Per eliminare tutti i file, premere il pulsante Seleziona, quindi il pulsante Elimina. Se i file sono bloccati, sbloccarli prima di eliminarli.

Inserimento ed espulsione della scheda microSD™

Spegner questo prodotto quando si inserisce e si rimuove la scheda microSD.

Inserimento della scheda microSD

Tenere il bordo superiore della scheda microSD, posizionare la scheda microSD in modo che i terminali siano rivolti verso il retro di questo prodotto e inserirla lentamente nello slot della scheda microSD finché non scatta.

Espulsione della scheda microSD

Spingere lentamente il bordo superiore della scheda microSD finché non scatta in posizione (1). Il blocco sarà rilasciato. Estrarre la scheda microSD (2).

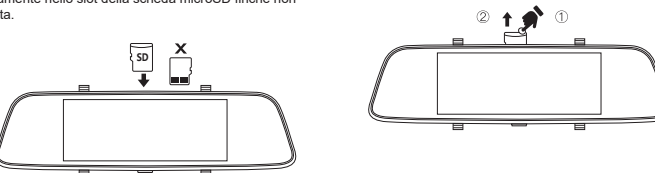

ATTENZIONE

Non inserire la scheda microSD in un angolo. Ciò può causare danni.

Controllare gli accessori

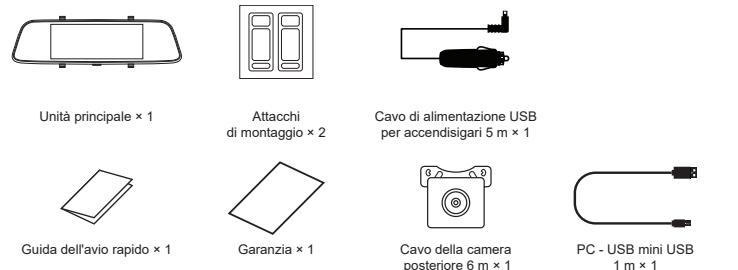

Nota

Tutte le immagini in questo documento sono solo a scopo illustrativo e soggette a modifiche.

Installazione del dispositivo

Posizione di installazione richiesta sul parabrezza

Quando si installa il dispositivo all'interno del parabrezza del veicolo, la posizione di installazione deve soddisfare le seguenti condizioni.

- Posizione in cui l'intero dispositivo si trova entro il 20% del bordo superiore del parabrezza (intervallo entro il 20% della lunghezza effettiva, ad eccezione delle parti che si sovrappongono alle strisce di protezione dalle intemperie, modanature, ecc., nonché dei componenti nascosti) o all'ombra dello specchietto retrovisore se visto dal sedile del conducente.
- Si noti che il valore di cui sopra nel 20% è approssimativamente stimato. Installare il dispositivo in base alle leggi e ai regolamenti del proprio paese.
- Posizione in cui l'obiettivo del dispositivo si trova all'interno dell'area di pulizia del vetro con i tergicristalli
- Posizione in cui l'obiettivo del dispositivo non pende sopra il parabrezza e le linee in ceramica nera/disegno in ceramica nera.
- Posizione in cui il dispositivo è rivolto in direzione orizzontale in avanti e da sinistra a destra.
- Posizione in cui è possibile posare il cavo di alimentazione senza sforzo eccessivo.

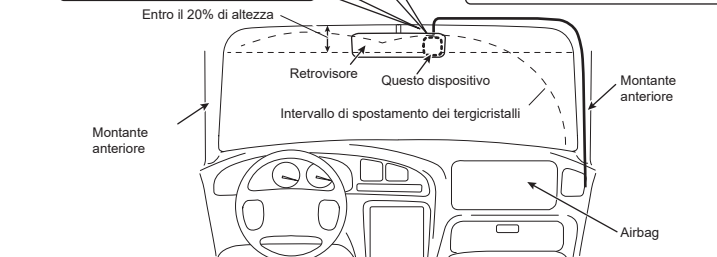
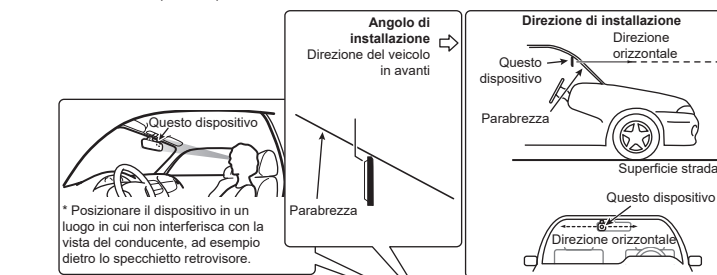

INFORMAZIONI IMPORTANTI

Installare il dispositivo in un luogo di installazione designato per garantire un campo visivo sicuro durante la guida e la piena implementazione delle funzionalità del dispositivo. Pioneer non è responsabile per eventuali danni causati dall'installazione o dall'uso del prodotto.

1 Installare questo prodotto

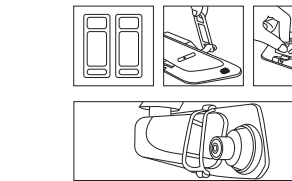

ATTENZIONE

- Utilizzando le cinghie di montaggio in gomma, fissare la Dash Camera sullo specchietto retrovisore del veicolo e regolare l'obiettivo all'angolo desiderato.
- Inserire il caricabatteria USB nella presa dell'accendisigari del veicolo.
- Inserire la spina Mini USB del cavo di alimentazione nella porta USB della Dash Camera.
- Collegare la spina (2,5 mm) del cavo proveniente dalla camera posteriore alla porta AV IN dell'unità principale.
- Collegare il cavo rosso della camera posteriore al terminale + 12V della luce di retromarcia del veicolo.

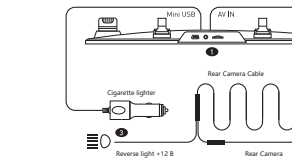

ATTENZIONE

- Installare saldamente in modo che non si stacchi. L'installazione errata può causare la caduta.
- Controllare di tanto in tanto lo stato dell'installazione.
- Usare sempre le parti incluse come specificato. Esiste un rischio di guasto del prodotto se vengono usate altre parti.
- Assicurarsi che la luce di retromarcia del veicolo sia + 12V, poiché alcuni veicoli moderni sono dotati di luci posteriori a LED.

2 Connessione della camera posteriore

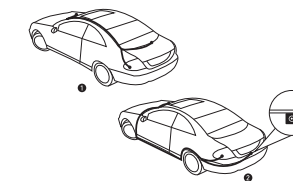

ATTENZIONE

- Queste illustrazioni sono solo a scopo illustrativo. Il metodo di connessione attuale è determinato dal design del veicolo.
- Installare la camera posteriore seguendo le istruzioni sopra.
- Fare attenzione a non danneggiare la camera.
- Consigliamo vivamente di affidare questo lavoro a un professionista.
- Assicurarsi che la luce di retromarcia del veicolo sia + 12V, poiché alcuni veicoli moderni sono dotati di luci posteriori a LED.

Nota

All'acquisto del prodotto, viene applicata una pellicola protettiva sugli obiettivi. Staccare questa pellicola

Collegamento del cavo di alimentazione

Collegamento del cavo di alimentazione dell'accendisigari

Inserirlo completamente nella presa per accessori del veicolo per effettuare un buon collegamento. (La posizione della presa per accessori sarà differente in funzione del veicolo.)



ATTENZIONE

La presa per accessori sarà estremamente calda subito dopo aver utilizzato l'accendisigari. La punta del cavo di alimentazione dell'accendisigari può fondersi o cortocircuitare se sia collegata mentre la presa è calda. Attendere che la presa si raffreddi prima di collegare il cavo di alimentazione dell'accendisigari.

Informazioni per gli utenti sulla raccolta e lo smaltimento di vecchie apparecchiature e batterie usate

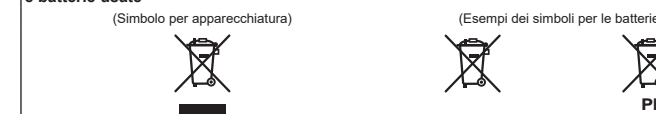

Questi simboli su prodotti, imballaggi e/o documenti di accompagnamento indicano che i prodotti elettrici ed elettronici usati e le batterie non devono essere mischiati con i rifiuti domestici generici. Per il trattamento, recupero e riciclaggio adeguati di vecchi prodotti e batterie usate, portarli presso i punti di raccolta appropriati in conformità con la legislazione nazionale.

Lo smaltimento corretto di questi prodotti e batterie consente di risparmiare risorse preziose ed evitare potenziali effetti negativi sulla salute umana e sull'ambiente che potrebbero altrimenti derivare da una gestione inappropriata dei rifiuti. Per ulteriori informazioni sulla raccolta e sul riciclaggio di vecchi prodotti e batterie, contattare il comune locale, il servizio di smaltimento rifiuti o il punto vendita in cui sono stati acquistati gli articoli.

Questi simboli sono validi solo nell'Unione Europea. Per i paesi al di fuori dell'Unione Europea: Se si desidera eliminare questi articoli, contattare le autorità locali o il rivenditore e richiedere il metodo corretto di smaltimento.

ATTENZIONE

- Esiste un pericolo di esplosione se la batteria viene sostituita in modo errato. Sostituire solo con lo stesso tipo o equivalente.
- Non esporre una batteria a temperature troppo alte o basse durante l'uso, lo stoccaggio o il trasporto.
- Non gettare una batteria nel fuoco o in un forno caldo, né schiacciare meccanicamente o tagliare una batteria, perché questo può provocare un'esplosione.
- Il simbolo grafico posto sul prodotto significa il corrente continua.

AVVERTENZA

- Le batterie (pacco batteria o batterie installate) non devono essere esposte a calore eccessivo come luce solare, fuoco o simili.

- I logo SD, microSD, microSDHC e microSDXC sono marchi di SD-3LLC.



- Marchio di conformità UE.



De benamingen en functies van het apparaat componenten.

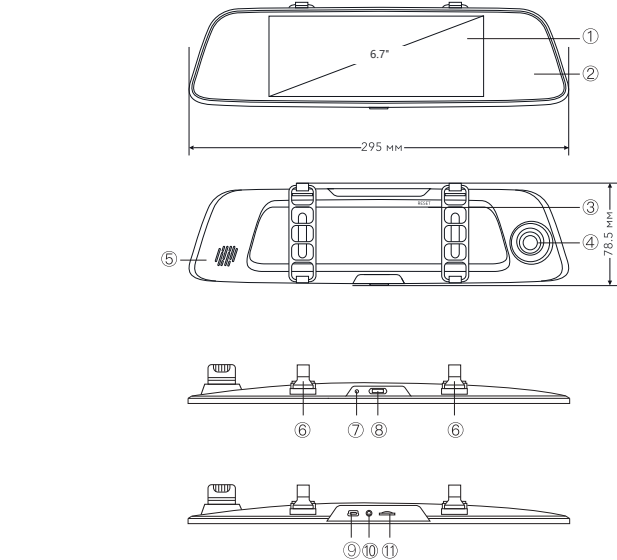

- 1 **LCD-aanrakscherm**
Weergave van beelden en het uitvoeren van het toestel instellingen.
- 2 **Spiegel zone**
Spiegel met afgeronden randen
- 3 **Reset toets**
Druk dit toets met het tip van balpen om dit product te resetten.
- 4 **Objectief**
- 5 **Luidspreker**
- 6 **Montagemateriaal**
Verstevinging van het dashboardcamera aan het innerlijke spiegel
- 7 **Microfoon**
- 8 **Voeding toets**
Druk en behoud enkele seconden om het dashboardcamera te inschakelen/uitschakelen. Korte druk om het inschakelen/uitschakelen van het screensaver
- 9 **Mini-USB poort**
Bestemd om het dashboardcamera aan PC te aanschakelen
- 10 **Ingang om het achteruitkijkcamera te aanschakelen**
Gebruikt om het achteruitkijkcamera te aanschakelen
- 11 **microSD kaart slot**
MicroSD geheugen kaarten vanaf 8 tot 64 Gb zijn onderhouden

Het scherm van toestand

Het werktoestand van het toestel is weergegeven op het scherm.

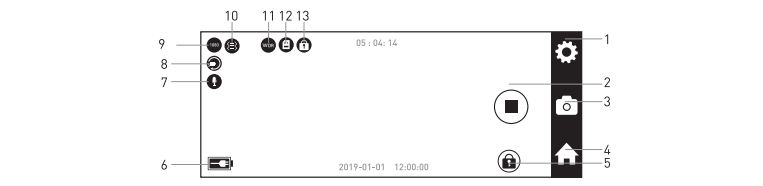

- 1 **Video parameters**
- 2 **Het starten/stoppen van opname**
- 3 **Fotoregime**
- 4 **Start scherm**
- 5 **Bescherming**
- 6 **Voeding**
- 7 **Opname van geluid**
- 8 **Cyclus opname**
- 9 **Videoresolutie**
- 10 **Gyroscop**
- 11 **WDR**
- 12 **SD kaart**
- 13 **Bescherming**
Het tijd van opname/
Datum/Tijd halverwege

Functionele toetsen

Functies van functionele toetsen zijn weergegeven met pictogrammen weergegeven op LCD-aanrakscherm. De functies van toetsen willen hangen af van het weergegeven scherm.

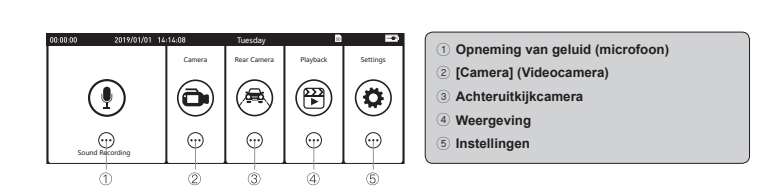

- 1 **Opname van geluid (microfoon)**
- 2 **[Camera] (Videocamera)**
- 3 **Achteruitkijkcamera**
- 4 **Weergeving**
- 5 **Instellingen**

Terwijl weergeving

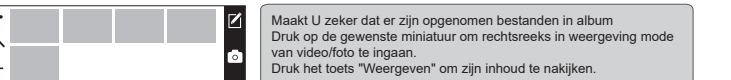

Maakt U zeker dat er zijn opgenomen bestanden in album. Druk op de gewenste miniatuur om rechte reeks in weergeving mode van video/foto te ingaan. Druk het toets "Weergeven" om zijn inhoud te nakijken.

Terwijl weergeving van MENU scherm

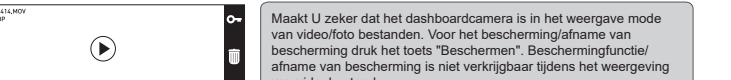

Maakt U zeker dat het dashboardcamera is in het weergave mode van video/foto bestanden. Voor het bescherming/afname van bescherming druk het toets "Beschermen". Beschermingfunctie/afname van bescherming is niet verkrijgbaar tijdens het weergeving van videobestand.

Het verwijderen van bestanden

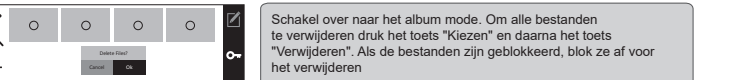

Schakel over naar het album mode. Om alle bestanden te verwijderen druk het toets "Kiezen" en daarna het toets "Verwijderen". Als de bestanden zijn geblokkeerd, blok ze af voor het verwijderen

Het instellen en het uittrekken van microSD™ geheugen kaart

Bij het instellen en uittrekken van microSD kaart schakelt U uit de voeding van toestel.

Het instellen van microSD geheugen kaart

Neem het microSD geheugen kaart bij het bovenkant, plaats microSD geheugen kaart zodat zijn contacten zouden toegewend zijn aan het achterrand van het toestel en langzaam stel dit in een slot voor microSD geheugen kaart tot het knip.

Het uittrekken van microSD geheugen kaart

Langzaam druk op het bovenkant van microSD geheugen kaart tot het knip (1). Het fix wil openen "Trek microSD-kaart uit" (2).



⚠ BEDACHTZAAM!
Stelt U niet het microSD kaart in onder hoek. Dit mag lijden tot beschadiging.

Het set van het toestel



Opmerking
Alle beelden in dit document hebben uitsluitend illustratieve karakter en kunnen zijn veranderd.

Installeren van het apparaat

Vereiste plaats van installatie op de voorruit

- Bij het installeren van het apparaat aan de binnenkant van de voorruit van de auto, moet de installatiepositie voldoen aan de volgende voorwaarden.
- Een positie waarbij het gehele apparaat zich binnen 20% van de bovenrand van de voorruit bevindt (een bereik binnen 20% van de werkelijke lengte, met uitzondering van onderdelen die de weerstrips in carrosserieverbindingen, bekledingen, enz. overlappen, en verborgen onderdelen) of in de schaduw van de achteruitkijkspiegel wanneer deze vanaf de bestuurdersstoel wordt bekeken.
 - Houd er rekening mee dat de bovenstaande waarde van 20% een geschatte waarde is. Installeer het apparaat in overeenstemming met de wet- en regelgeving van uw land.
 - De plaats waar de objectief van het apparaat zich bevindt in het gebied waar het glas met ruitenwissers wordt schoongeveegd.
 - De plaats waar de objectief van het apparaat niet boven de zonneklep en zwarte keramische lijnen/zwart keramisch patroon hangt.
 - De positie waarin het apparaat horizontaal naar voren en links naar rechts gericht is.
 - De positie waarin de stroomkabel zonder buitensporige inspanning kan worden omgeleid.

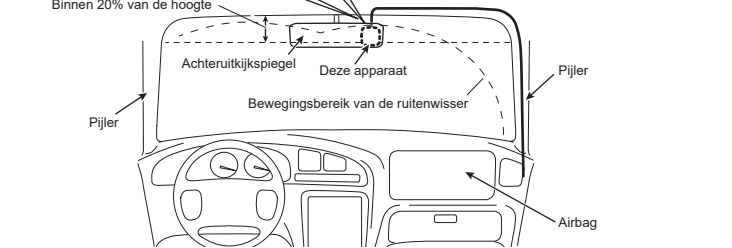
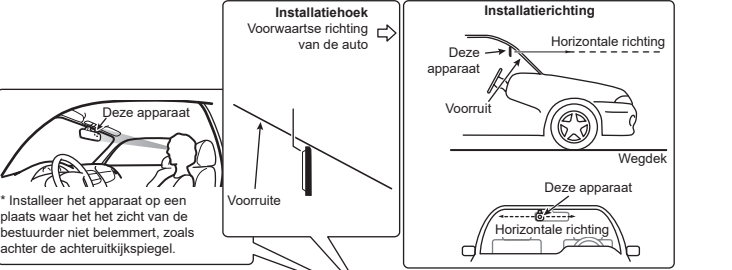

⚠ BELANGRIJKE INFORMATIE
Installeer het apparaat op de gespecificeerde plaats van installatie om een veilig zichtveld bij het rijden te waarborgen en de functionaliteit van het apparaat volledig te realiseren. Pioneer is niet aansprakelijk voor enige schade als gevolg van installatie of gebruik van het product.

1 Stop het toestel

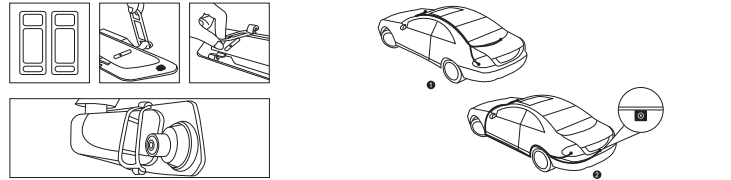

⚠ BEDACHTZAAM!

- Met behulp van rubber montageriemen hecht U de camera "Dash Camera" af op achteruitkijkspiegel van het auto en stel het objectief in onder gewenste hoek.
- Stel de USB batterijlader in aanstekernest van een auto.
- Stel de MiniUSB voedingkabelstekker in USB-poort van dashboardcamera.
- Schakel stekker (2,5 mm) van een kabel die loopt vanaf achteruitcamera tot AV IN poort van hoofdtoestel.
- Schakel de rodekabel van achteruitkijkcamera aan het contact "+12V" van achteruitrijricht van het auto.



⚠ BEDACHTZAAM!

- Monteer het toestel vast om het vallen van die niet toe te laten. Incorrecte montage mag leiden tot het vallen van een toestel. Regelmatig controleer het toestand van het toestel.
- Altijd gebruik de in het leveringsset ingenomen onderdelen vervolgens instructies. Bij het gebruik van andere onderdelen er bestaat een risico van het kapotmaken van een toestel.
- Maakt U zeker dat het achteruitrijricht van Uw auto heeft een "+12V" contact, omdat sommige moderne autos zijn opgetuigt met LED achteruitlichten.

Aansluiting van voedingskabel

Aanschakeling van voedingskabel vanaf aansteker

Volledig stelt U die in het rozet voor de auto's accessoires om goede verbinding te waarborgen. (Het positie van het rozet voor accessoires hangt af van het merk van Uw auto.)

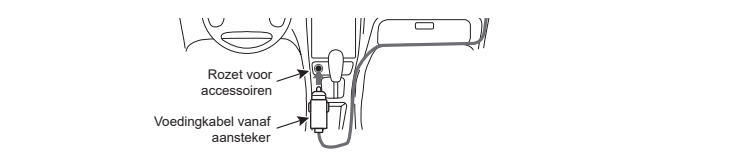

⚠ BEDACHTZAAM!

Na het gebruik van aansteker het rozet voor accessoires onmiddellijk wordt erg warm. Het tip van het voedingskabel vanaf aansteker mag versmelten of worden het reden van kortsluiting als dit is aangeschakeld tot rozet in warme toestand.. Wacht op totdat het rozet wordt koud voordat het voedingskabel vanaf aansteker te aansluiten.

Het informatie voor gebruikers over het verzamelen en ingebruiknemen van installaties en gebruiken batterijen



Deze symbolen op producten, verpakking en/of in documentatie waarschuwen erover dat de elektrische en elektronische toestellen en batterijen die zijn levensduur zijn gediend moeten niet weggegooid zijn samen met thuisafval.

Volgens eisen van de wetgeving die moeten zijn afgegeven in speciale punten van verzameling voor het nakomende ingebruiknemen.

Door het ingebruiknemen van elektrische en elektronische toestellen volgens bestaande regels U zal zijn degene bewerking en vervaardiging bevoordelen en doordat zijn mogelijke negatieve aanpak op milieu en gezondheid van mensen voorkomen.

Om gedetailleerde informatie over de verzameling en ingebruikneming van oude producten en gebruikte batterijen wendt U zich naar gemeentebestuur, ingebruiknemingdienst of naar organisatie waarbij het product was gekocht.

Deze symbolen zijn geldig alleen in EU-landen.

Wat betreft de landen die niet deel in EU nemen,
Dan als U hebt besloten om een verouderde toestel kwijt te raken, wendt U zich naar lokale administratieve organen om te leren hoe dat correct te doen.

⚠ BEDACHTZAAM!

- Bij inkomende vervanging van batterij er bestaat een mogelijkheid van een explosie. Vervangt U de kapotgeraken voedingselement met dezelfde.
- Het batterij aan invloed van hoge of lage temperaturen is niet te onderwerpen tijdens gebruik, opslag of transportage.
- Het batterij moet niet in brand worden geworpen, of mechanisch knappen of doorgesneden omdat dit mag lijden tot explosie.
- Grafische symbool opgebracht op toestel betekent gelijkstroom.

⚠ WAARSCHUWING

- Onderwerpt U de voedingselementen (in verpakking of al ingestelde binnen toestel) aan impact van hoge temperatuur - rechte reekse zonnestralen, en z.v.

• SD, microSD, microSDHC en microSDXC Logo zijn de handelsmerken van SD-3LLC.



• EU markering van overeenstemming.



Bezeichnungen und Funktionen der Teile

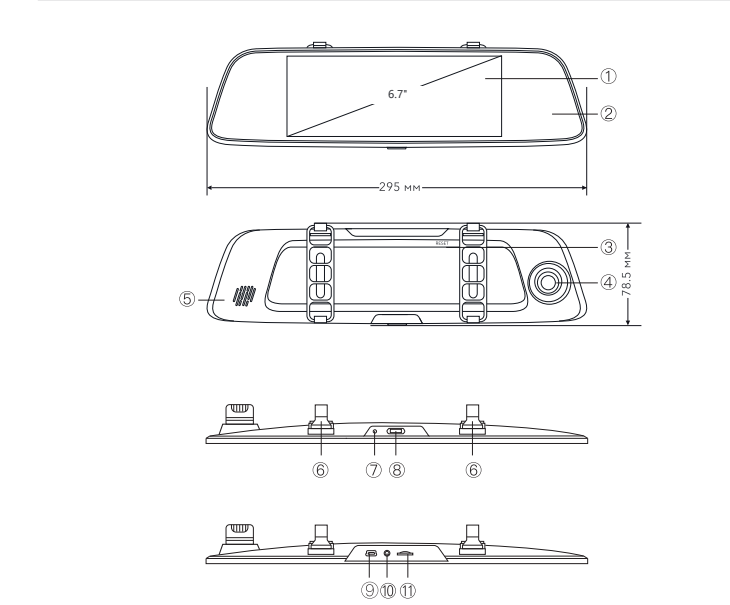

- 1 **LCD-Anzeige**
Anzeigen von Bildern und Ändern der Geräteeinstellungen.
- 2 **Spiegelzone**
Spiegel mit abgerundeten Kanten
- 3 **Reset-Taste**
Drücken Sie mit der Spitze eines Kugelschreibers auf diese Taste, um das Produkt zurückzusetzen.
- 4 **Linse**
- 5 **Lautsprecher**
- 6 **Montagehalterungen**
Halterung von Dashcam an den Innenspiegel
- 7 **Mikrofon**
- 8 **Power-Taste**
Halten Sie einige Sekunden lang gedrückt, um das Produkt ein-/auszuschalten. Drücken Sie diese Taste kurz, um das Bildschirmschoner ein-/auszuschalten
- 9 **Mini-USB Buchse**
Zum Anschließen von Dashcam an einen PC
- 10 **AV-IN Rückfahrkamera-Eingang**
Zum Anschließen der Rückfahrkamera
- 11 **microSD-Kartensteckplatz**
MicroSD-Karten von 8 bis 64 GB werden unterstützt

Statusanzeige

Die Statusanzeige zeigt den Betriebsstatus des Produkts an.

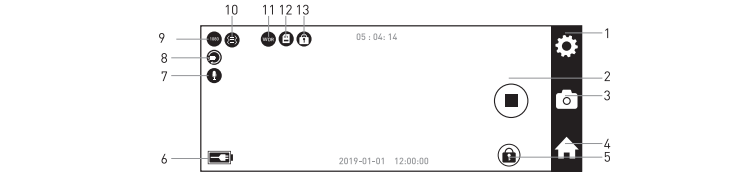

- 1 **Videoeinstellungen**
- 2 **Aufnahme starten / stoppen**
- 3 **Fotomodus**
- 4 **Hauptbildschirm**
- 5 **Sperrn**
- 6 **Power**
- 7 **Tonaufnahme**
- 8 **Loop-Aufnahme**
- 9 **Videoauflösung**
- 10 **G-Sensor**
- 11 **WDR**
- 12 **SD-Karte**
- 13 **Sperrn**
Aufnahmezeit / Datum / Zeit in der Mitte

Funktionstasten

Die Funktionen der Funktionstasten werden durch die Symbole an der LCD-Anzeige angezeigt. Die Funktionen der Tasten unterscheiden sich je nach dem angezeigten Bildschirm.

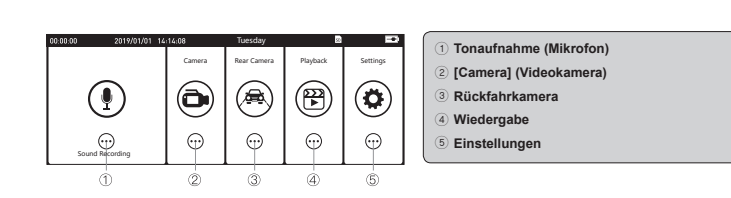

- 1 **Tonaufnahme (Mikrofon)**
- 2 **[Camera] (Videokamera)**
- 3 **Rückfahrkamera**
- 4 **Wiedergabe**
- 5 **Einstellungen**

Während der Wiedergabe

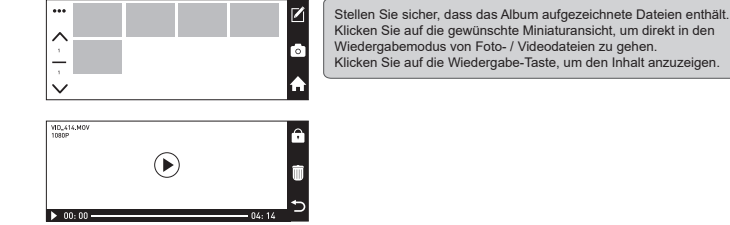

Stellen Sie sicher, dass das Album aufgezeichnete Dateien enthält. Klicken Sie auf die gewünschte Miniaturansicht, um direkt in den Wiedergabemodus von Foto-/ Videodateien zu gehen. Klicken Sie auf die Wiedergabe-Taste, um den Inhalt anzuzeigen.

Während der Menübildschirm angezeigt wird

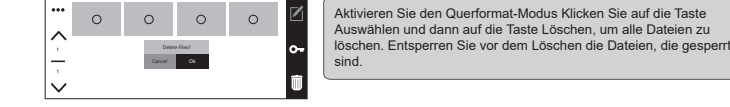

Stellen Sie sicher, dass die Dashcam im Wiedergabemodus von Foto-/ Videodateien ist. Um die aktuelle Datei zu sperren/ zu entsperren, klicken Sie auf die Taste Sperren. Während der Wiedergabe von aufgenommener Videodatei ist die Sperrungs-/Entsperrungsfunktion nicht verfügbar.

Dateien löschen

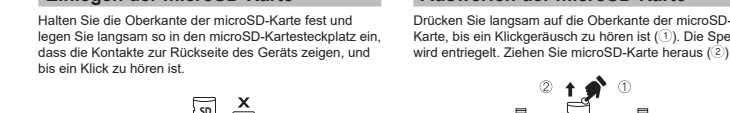

Aktivieren Sie den Querformat-Modus. Klicken Sie auf die Taste Auswählen und dann auf die Taste Löschen, um alle Dateien zu löschen. Entsperren Sie vor dem Löschen die Dateien, die gesperrt sind.

Einlegen und Auswerfen der microSD™-Karte

Schalten Sie das Gerät aus, wenn die microSD-Karte eingelegt oder ausgeworfen wird.

Einlegen der microSD-Karte

Halten Sie die Oberkante der microSD-Karte fest und legen Sie langsam so in den microSD-Kartensteckplatz ein, dass die Kontakte zur Rückseite des Geräts zeigen, und bis ein Klick zu hören ist.

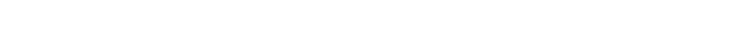

Auswerfen der microSD-Karte

Drücken Sie langsam auf die Oberkante der microSD-Karte, bis ein Klickgeräusch zu hören ist (1). Die Sperre wird entriegelt. Ziehen Sie microSD-Karte heraus (2).



Zubehörteile

- Hauptgerät x 1
- Montagehalterung x 2
- Zigarettenanzünder-Stromkabel 5 m x 1
- Schnellstartanleitung x 1
- Garantiekarte x 1
- Rückfahrkamera, Kabel 6 m x 1
- PC - USB mini USB, 1 m x 1

Hinweis
Alle Bilder in diesem Dokument dienen nur der Illustration und können geändert werden.

Gerät installieren

Der nötige Installationsort an der Windschutzscheibe

- Bei der Installation des Geräts auf der Innenseite der Fahrzeugwindschutzscheibe muss die Montageposition die folgenden Bedingungen erfüllen.
- Die Position, in der sich das gesamte Gerät innerhalb von 20 % von der oberen Kante der Windschutzscheibe (ein Bereich innerhalb von 20 % der tatsächlichen Länge, mit Ausnahme von Teilen, die die Witterungsschutzstreifen in den Verbindungen der Karosserie, der Laschen und dgl. sowie der versteckten Komponenten überdecken) oder im Schatten des Rückspiegels befindet, wenn man vom Fahrersitz aus betrachtet.
- Bitte beachten Sie, dass der oben genannte Wert von 20% ungefähr geschätzt wird. Installieren Sie das Gerät in Übereinstimmung mit den Gesetzen und Vorschriften Ihres Landes.
- Die Position, in der sich das Objektiv des Geräts innerhalb der Scheibenzone befindet, die durch die Scheibenwischer gereinigt wird.
- Die Position, in der das Objektiv des Geräts nicht über der Sonnenblende und schwarzen Keramiklinien/schwarzem Keramikmuster hängt.
- Die Position, in der das Gerät in der horizontalen Lage nach vorne und links nach rechts gerichtet ist.
- Die Position, in der das Anschlusskabel ohne übermäßigen Aufwand verlegt werden kann.

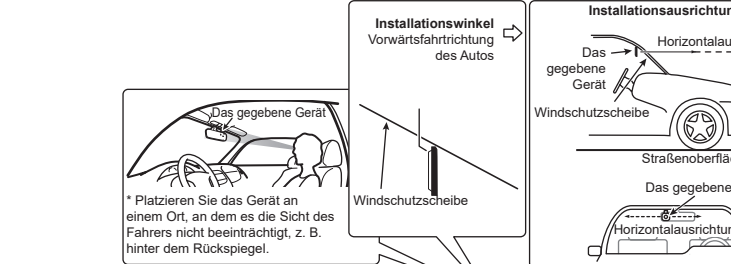

* Platzieren Sie das Gerät an einem Ort, an dem es die Sicht des Fahrers nicht beeinträchtigt, z. B. hinter dem Rückspiegel.

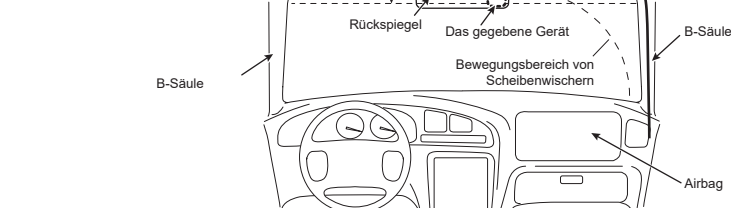

WICHTIGE INFORMATION

Installieren Sie das Gerät am angegebenen Installationsort, um ein sicheres Sichtfeld während der Fahrt zu gewährleisten und die Funktionalität des Geräts vollständig zu realisieren. Pioneer haftet nicht für Schäden, die durch die Installation oder Verwendung des Produkts entstehen.

1 Installation des Produkts

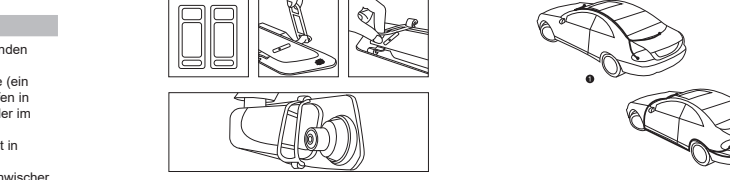

- 1 Befestigen Sie das Dashcam mit den Gummihalterungen am Rückspiegel Ihres Fahrzeugs und stellen Sie das Objektiv in den gewünschten Winkel ein.
- 2 Stecken Sie das USB-Ladegerät in den Zigarettenanzünder des Fahrzeugs.
- 3 Stecken Sie den Stecker des Mini-USB-Stromkabels in die USB-Buchse der Dashcam.
- 4 Schließen Sie den Stecker (2,5 mm) des Kabels von der Rückfahrkamera an den AV IN-Anschluss des Hauptgeräts an.
- 5 Schließen Sie das rote Kabel der Rückfahrkamera an den + 12V-Pin der Rückfahrleuchte des Fahrzeugs an.

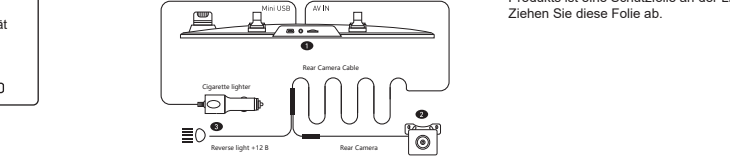

VORSICHT

- Befestigen Sie das Produkt fest, damit es nicht herunterfällt. Eine unsachgemäße Installation kann dazu führen, dass das Gerät herunterfällt. Überprüfen Sie den Gerätezustand regelmäßig.
- Verwenden Sie stets die im Lieferumfang enthaltenen Teile wie angegeben. Wenn andere Teile verwendet werden, besteht die Gefahr eines Produktausfalls.
- Stellen Sie sicher, dass die Rückleuchte Ihres Autos einen + 12V-Pin hat, da einige moderne Autos mit den LED-Rückleuchten ausgestattet sind.

2 Anschluss der Rückfahrkamera

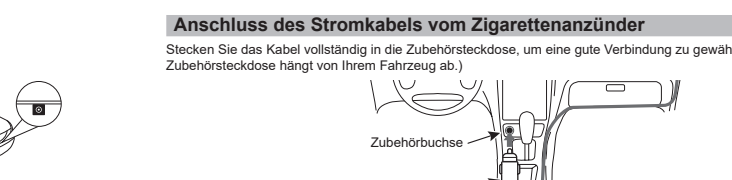

VORSICHT

- Diese Abbildungen dienen nur zur Veranschaulichung. Die tatsächliche Anschlussart hängt von der Konstruktion Ihres Fahrzeugs ab.
- Installieren Sie die Rückfahrkamera wie oben beschrieben.
- Achten Sie darauf, die Kamera nicht zu beschädigen.
- Wir empfehlen dringend, diese Arbeit an die Fachleute anzuvertrauen.
- Stellen Sie sicher, dass die Rückleuchte Ihres Autos einen + 12V-Pin hat, da einige moderne Autos mit den LED-Rückleuchten ausgestattet sind.

Hinweis

Produkt ist eine Schutzfolie an der Linse befestigt. Ziehen Sie diese Folie ab.

Anschluss des Stromkabels

Anschluss des Stromkabels vom Zigarettenanzünder

Stecken Sie das Kabel vollständig in die Zubehörsteckdose, um eine gute Verbindung zu gewährleisten. (Die Position der Zubehörsteckdose hängt von Ihrem Fahrzeug ab.)



VORSICHT

- Gleich nach der Verwendung des Zigarettenanzünders wird die Zubehörsteckdose sehr heiß. Die Kabelspitze kann vom Zigarettenanzünder schmelzen oder einen Kurzschluss verursachen, wenn das Kabel in einem heißen Zustand an die Steckdose angeschlossen ist. Warten Sie, bis die Steckdose ausreichend abgekühlt ist, bevor Sie das Stromkabel am Zigarettenanzünder anschließen.

Informationen für Benutzer zur Sammlung und Entsorgung von Altgeräten und gebrauchten Batterien



Diese Symbole auf den Produkten, der Verpackung und/oder Begleitdokumenten bedeuten, dass gebrauchte elektrische oder elektronische Produkte und Batterien nicht mit dem Hausmüll entsorgt werden dürfen.

Bringen Sie diese Produkte und Batterien bitte gemäß der landesspezifischen Gesetzgebung zu den dafür zuständigen Sammelstellen für die weitere Entsorgung.

Mit der korrekten Entsorgung dieser Produkte und Batterien helfen Sie, wertvolle Ressourcen zu schonen und mögliche negative Auswirkungen auf Gesundheit und Umwelt zu vermeiden, die durch eine unsachgemäße Handhabung des Abfalls entstehen könnten.

Weitere Informationen zur Sammlung und Wiederverwertung von Altprodukten und Batterien erhalten Sie bei Ihrer Gemeindeverwaltung, Ihrem Müllentsorger oder der Verkaufsstelle, bei der Sie die Waren erworben haben.

Diese Symbole gelten ausschließlich in der Europäischen Union.

Für Länder außerhalb der Europäischen Union: Wenn Sie diese Gegenstände entsorgen wollen, wenden Sie sich bitte an die für Sie zuständige Verwaltungsbehörde und fragen Sie dort nach der zutreffenden Entsorgungsweise.

VORSICHT

- Bei dem unsachgemäßen Batteriewechsel besteht die Explosionsgefahr. Ersetzen Sie eine ausgefallene Batterie durch die gleiche.
- Halten Sie den Akku während des Gebrauchs, der Lagerung oder des Transports von hohen oder niedrigen Temperaturen fern.
- Werfen Sie die Batterien niemals ins Feuer oder in einen heißen Ofen, vermeiden Sie bitte das mechanische Zerdücken oder Schneiden der Batterien, da dies zu einer Explosion führen kann.
- Das grafische Symbol auf dem Gerät bedeutet Gleichstrom.

WARNUNG

- Halten Sie die Batterien (in der Verpackung oder bereits im Gerät installiert) von hohen Temperaturen wie direkter Sonneneinstrahlung, Flammen usw. fern.

SD, microSD, microSDHC und microSDXC Logo sind die Marken von SD-3LLC.



Kenzeichnung der EU-Konformität.



Nombres y funciones de las partes del dispositivo

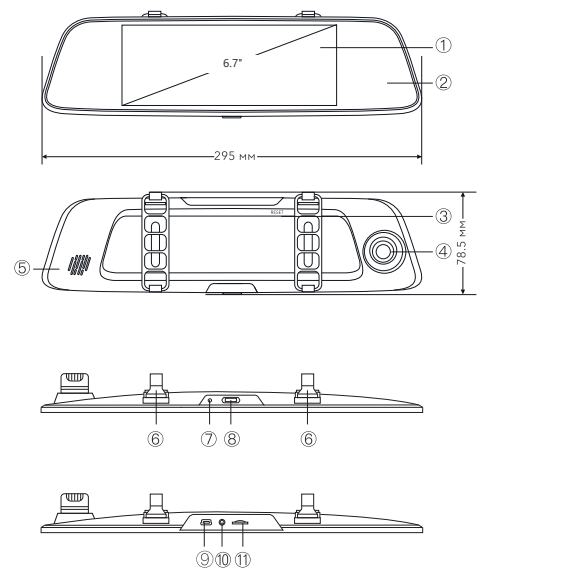

- | | |
|---|--|
| <p>1 Pantalla LCD táctil
Muestra las imágenes y realiza los ajustes del dispositivo.</p> <p>2 Zona del espejo
Espejo con bordes redondeados</p> <p>3 Botón de reinicio
Pulsa este botón con la punta de un bolígrafo para reiniciar este producto.</p> <p>4 Objetivo</p> <p>5 Altavoz</p> <p>6 Soportes de succión
Fijación de la cámara del salpicadero al espejo interior</p> | <p>7 Micrófono</p> <p>8 Botón de encendido
Mantén pulsado unos segundos para activar/desactivar la cámara del salpicadero. Pulsa brevemente para activar/desactivar el salvapantallas</p> <p>9 Puerto mini USB
Diseñado para conectar la Cámara de Salpicadero al PC</p> <p>10 Entrada para conectar la cámara trasera
Se utiliza para conectar la cámara de visión trasera</p> <p>11 Ranura para tarjeta microSD
Compatible con tarjetas microSD de 8 GB a 64 GB</p> |
|---|--|

Indicación de estado

La indicación de estado muestra el estado de funcionamiento de este dispositivo.



- | | |
|--------------------------------|--|
| 1 Configuraciones de vídeo | 8 Grabación en bucle |
| 2 Iniciar/Detener la grabación | 9 Resolución de vídeo |
| 3 Modo de fotografía | 10 Sensor de detección de incidencias |
| 4 Pantalla de inicio | 11 WDR |
| 5 Protección | 12 tarjeta SD |
| 6 Alimentación | 13 Protección |
| 7 Grabación de audio | Tiempo de grabación/Fecha/ Tiempo en el centro |

Botones de función

Las funciones de los botones de función se indican mediante los iconos que aparecen en la pantalla LCD táctil. Las funciones de los botones dependerán de la pantalla mostrada.

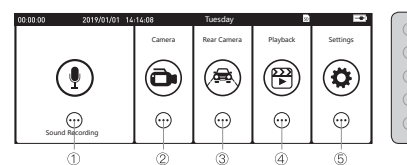

- | |
|-----------------------------------|
| 1 Grabación de sonido (micrófono) |
| 2 Cámara de vídeo |
| 3 Cámara trasera |
| 4 Reproducción |
| 5 Ajustes |

Durante la reproducción



Asegúrate de que hay archivos grabados en el álbum. Haz clic en la miniatura deseada para entrar directamente en el modo de reproducción de vídeo/ fotografía. Haz clic en el botón Reproducir para ver su contenido.

Durante la visualización de la pantalla del MENÚ



Asegúrate de que la Cámara de Salpicadero está en el modo de reproducción de archivos de vídeo/fotos. Para proteger / eliminar la protección del archivo actual, pulsa el botón Proteger. La función de proteger / quitar la protección no está disponible durante la reproducción de archivos de vídeo.

Eliminación de archivos

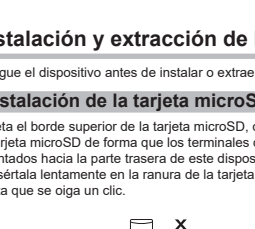

Cambia al modo de visualización del álbum. Para eliminar todos los archivos, pulsa el botón Seleccionar y luego el botón Eliminar. Si los archivos están bloqueados, desbloquéalos antes de borrarlos.

Instalación y extracción de la tarjeta microSD™

Apague el dispositivo antes de instalar o extraer la tarjeta microSD.

Instalación de la tarjeta microSD

Sujeta el borde superior de la tarjeta microSD, coloca la tarjeta microSD de forma que los terminales queden orientados hacia la parte trasera de este dispositivo, e insértala lentamente en la ranura de la tarjeta microSD hasta que se oiga un clic.

Extracción de la tarjeta microSD

Presiona lentamente el borde superior de la tarjeta microSD hasta que se oiga un clic (1). La cerradura será liberada. Extrae la tarjeta microSD (2).

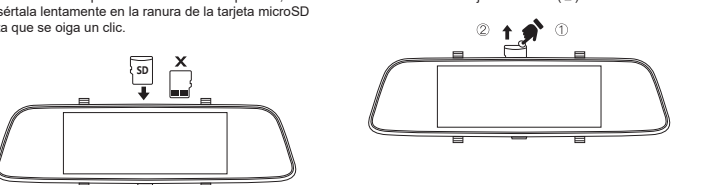

ADVERTENCIA

No inserte la tarjeta microSD en ángulo. Esto puede causar daños.

Accesorios

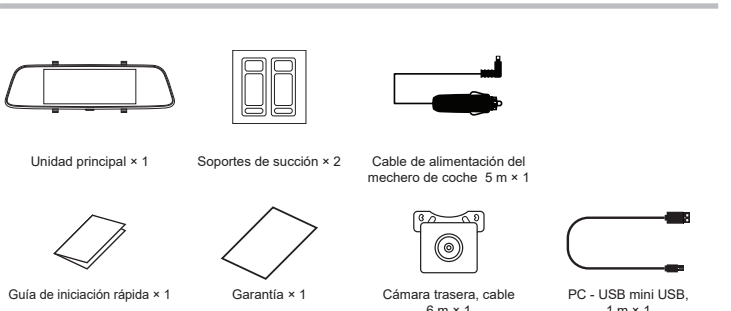

Nota

Todas las imágenes de este documento tienen fines exclusivamente ilustrativos y están sujetas a cambios.

Instalación del dispositivo

Posición especificada de instalación en el parabrisas delantero

Al instalar el dispositivo en el interior del parabrisas delantero, instálo en una posición que cumpla con las siguientes condiciones.

- Una posición en la que todo el dispositivo se encuentre dentro del 20% del borde superior de la altura del parabrisas delantero (rango dentro del 20% de la longitud real, excluyendo las partes que se superponen a los protectores contra la intemperie, las molduras, etc. y las partes enmascaradas) o se encuentre a la sombra del espejo retrovisor visto desde el asiento del conductor.
- Tenga en cuenta que el « 20% » descrito anteriormente es una estimación aproximada. Por favor, instala el dispositivo de acuerdo con las leyes y regulaciones de tu país.
- Una posición en la que la parte del objetivo del dispositivo se encuentre dentro de la zona de limpieza del limpiaparabrisas.
- Una posición donde el objetivo del dispositivo no esté por encima de la visera parasol y las líneas de cerámica negra/ patrón de cerámica negra.
- Una posición donde el dispositivo está orientado en dirección horizontal hacia el frente y de izquierda a derecha.
- Una posición donde el cable de alimentación se puede colocar sin esfuerzo.

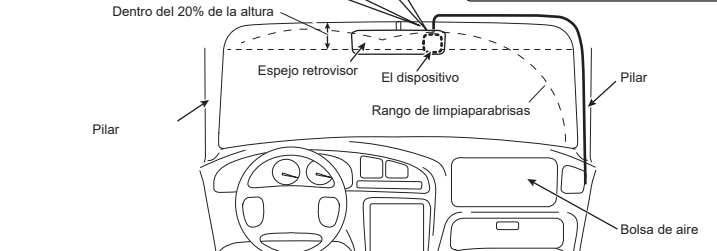
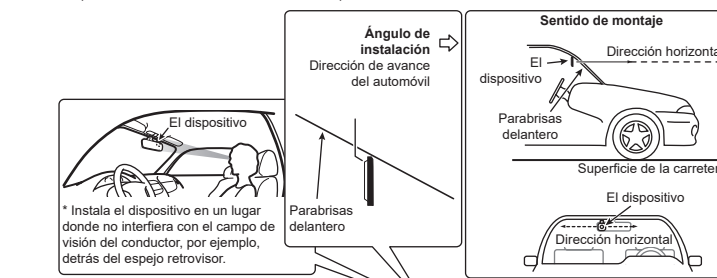

IMPORTANTE

Instala siempre el dispositivo en la posición de instalación especificada para garantizar un campo de visión seguro mientras conduce y para obtener el máximo rendimiento del dispositivo. Pioneer no se hace responsable de ningún daño debido a la instalación o uso del producto.

1 Instale el dispositivo

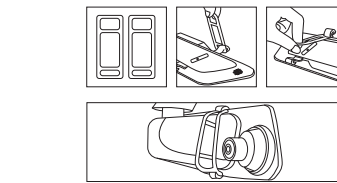

ADVERTENCIA

- Utilizando las correas de sujeción de goma, coloca la Cámara de Salpicadero sobre el espejo retrovisor del vehículo y ajusta el objetivo en el ángulo deseado.
- Inserta el cargador USB en el enchufe del mechero de coche.
- Inserta la clavija mini USB del cable de alimentación en el puerto USB de la Cámara de Salpicadero.
- Conecta la clavija (2,5 mm) del cable procedente de la cámara trasera al puerto de entrada AV de la unidad principal.

Conecte el cable rojo de la cámara trasera al terminal +12V de la luz de marcha atrás del vehículo.

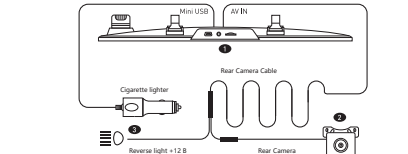

ADVERTENCIA

- Instale firmemente el dispositivo para que no se caiga. Si la instalación es incorrecta, puede que se caiga mientras conduce y cause un accidente. Revise periódicamente el estado de la instalación.
- Utilice siempre las piezas incluidas según las especificaciones. Existe el riesgo de que el dispositivo no funcione correctamente si se utilizan otras piezas.
- Asegúrese de que la luz de marcha atrás del vehículo es de + 12V, ya que algunos vehículos modernos están equipados con luces traseras de LED.

2 Conexión de la cámara trasera

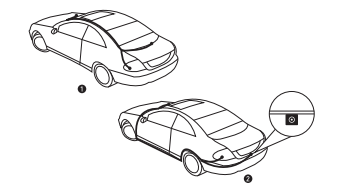

ADVERTENCIA

- Estas ilustraciones son sólo para fines ilustrativos. El método de conexión real depende del diseño de su vehículo.
- Instale la cámara trasera siguiendo las instrucciones anteriores.
- Ten cuidado de no dañar la cámara
- Te recomendamos encarecidamente que confíes este trabajo a un profesional.
- Asegúrese de que la luz de marcha atrás del vehículo es de + 12V, ya que algunos vehículos modernos están equipados con luces traseras de LED.

Nota

Al comprar el producto se aplica una película protectora al objetivo. Retira esta película.

Conexión del cable de alimentación

Conexión del cable de alimentación del mechero de coche

Insértalo completamente en el enchufe de accesorios del vehículo para realizar una buena conexión. (La ubicación del enchufe de los accesorios varía según el vehículo)



ADVERTENCIA

Después de usar el mechero de coche, el enchufe del accesorio está muy caliente. Si el cable de alimentación del mechero de coche se conecta a un enchufe que aún no se ha enfriado, la punta del cable puede fundirse o sufrir un cortocircuito. Espere a que el enchufe del accesorio se enfríe antes de conectar el cable de alimentación.

Información para los usuarios sobre la recogida y disposición de equipos viejos y baterías usadas



Estos símbolos en los productos, embalajes y/o documentos de acompañamiento significan que los productos eléctricos y electrónicos usados y las baterías no deben mezclarse con los residuos domésticos generales.

Para el tratamiento adecuado, la recuperación y el reciclaje de los productos viejos y las baterías usadas, lívalos a los puntos de recogida aplicables de acuerdo con tu legislación nacional.

Al eliminar correctamente estos productos y baterías, contribuirás a ahorrar valiosos recursos y a evitar los posibles efectos negativos sobre la salud humana y el medio ambiente que podrían derivarse de una gestión inadecuada de los residuos.

Para más información sobre la recogida y el reciclaje de productos y baterías viejos, póngase en contacto con el ayuntamiento de su localidad, con el servicio de recogida de residuos o con el punto de venta donde compró los artículos

Estos símbolos sólo son válidos en la Unión Europea.

Para los países fuera de la Unión Europea: Para deshacerse de estos artículos, póngase en contacto con las autoridades locales o con el distribuidor y solicite información sobre el método correcto de reciclaje.

ADVERTENCIA

- Existe peligro de explosión si la batería se sustituye de forma incorrecta. Reemplace la batería sólo por una del mismo tipo o equivalente.
- No exponga la batería a temperaturas extremas altas o bajas durante su uso, almacenamiento o transporte.
- Está prohibido arrojar la batería al fuego o una estufa caliente, así como destrozarla mecánicamente o cortarla, ya que esto puede provocar una explosión.
- El símbolo gráfico que figura en el producto significa corriente continua.

PRECAUCIÓN

Las baterías (el paquete de baterías o las baterías instaladas) no deben exponerse a fuentes de calor intenso como el sol, el fuego o similares.

• SD, microSD, microSDHC y microSDXC Logo son marcas comerciales de SD-3C LLC.



• Marcado de conformidad de UE.



Nomes e funções das peças da máquina

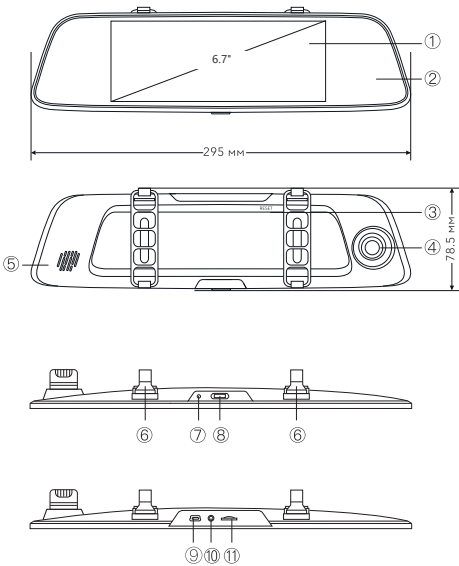

- | | |
|--|---|
| <p>1 Tela de toque LCD
Exibição das imagens e execução das configurações do dispositivo</p> <p>2 Área de espelho
Espelho com bordas arredondadas</p> <p>3 Botão de reinicialização
Pressione este botão com a ponta de uma caneta esférica para reiniciar este produto.</p> <p>4 Objetiva</p> <p>5 Alto-falante</p> <p>6 Dispositivos de fixação
Fixação da câmara de tablier ao espelho interno</p> <p>7 Microfone</p> | <p>8 Botão de alimentação
Pressione e segure por alguns segundos para ligar/desligar a câmara de tablier. Pressione rapidamente para ligar/desligar o protetor de tela</p> <p>9 Porta Mini USB
Projetada para conectar a câmara de tablier a um PC</p> <p>10 Entrada para conectar uma câmara com visualização traseira
Usada para conectar uma câmara retrovisora</p> <p>11 Slot para cartão microSD
Suporta cartões de memória microSD de 8 a 64 GB</p> |
|--|---|

Tela de status

A tela de status exibe o status operacional do dispositivo.

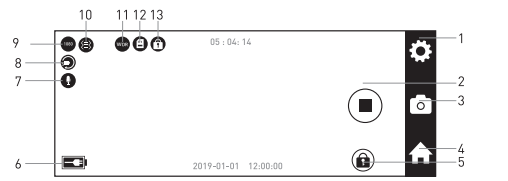

- | | |
|--|---|
| <p>1 Parâmetros de vídeo</p> <p>2 Iniciar/parar a gravação</p> <p>3 Modo de foto</p> <p>4 Tela inicial</p> <p>5 Proteção</p> <p>6 Alimentação</p> <p>7 Gravação do som</p> <p>8 Gravação cíclica</p> | <p>9 Resolução de vídeo</p> <p>10 Giroscópio</p> <p>11 WDR</p> <p>12 cartão SD</p> <p>13 Proteção
Hora de gravação/Data/Hora de meio</p> |
|--|---|

Botões funcionais

As funções dos botões funcionais são indicadas pelos ícones exibidos na tela LCD sensível ao toque. As funções dos botões dependerão da tela exibida.

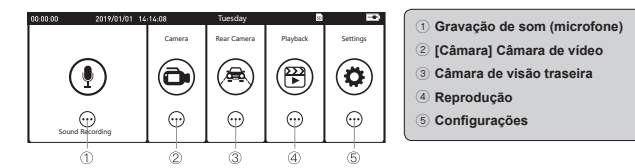

- | |
|--|
| <p>1 Gravação de som (microfone)</p> <p>2 [Câmara] Câmara de vídeo</p> <p>3 Câmara de visão traseira</p> <p>4 Reprodução</p> <p>5 Configurações</p> |
|--|

Durante a reprodução

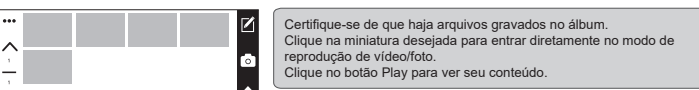

Certifique-se de que haja arquivos gravados no álbum. Clique na miniatura desejada para entrar diretamente no modo de reprodução de vídeo/foto. Clique no botão Play para ver seu conteúdo.

Enquanto a tela do MENU é exibida

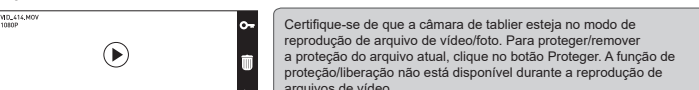

Certifique-se de que a câmara de tablier esteja no modo de reprodução de arquivo de vídeo/foto. Para proteger/remover a proteção do arquivo atual, clique no botão Proteger. A função de proteção/liberação não está disponível durante a reprodução de arquivos de vídeo.

Eliminação de arquivos

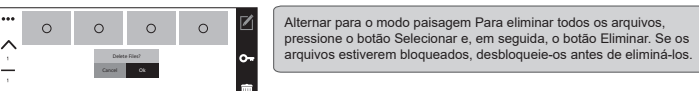

Alternar para o modo paisagem Para eliminar todos os arquivos, pressione o botão Selecionar e, em seguida, o botão Eliminar. Se os arquivos estiverem bloqueados, desbloqueie-os antes de eliminá-los.

Inserindo e removendo um cartão de memória microSD™

Desligue o dispositivo ao inserir ou remover o cartão microSD.

- | | |
|---|--|
| <p>Instalando um cartão de memória microSD</p> <p>Segure o cartão microSD pela borda superior, posicione o cartão microSD com os contatos voltados para a parte traseira do dispositivo e insira-o lentamente no slot de cartão microSD até que ele se encaixe no lugar.</p> | <p>Removendo o cartão de memória microSD</p> <p>Pressione lentamente a borda superior do cartão microSD até ouvir um clique (1). O fixador abrirá. Remova o cartão microSD (2).</p> |
|---|--|

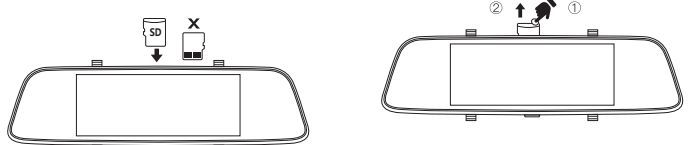

⚠ CUIDADO!
Não insira o cartão microSD inclinado. Isso pode causar danos.

Jogo do dispositivo

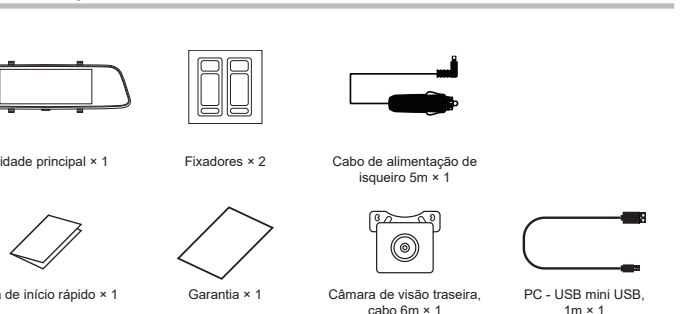

Observação
Todas as imagens neste documento são apenas para fins ilustrativos e estão sujeitas a alterações.

Instalação do dispositivo

Posição de instalação exigida no para-brisa

- Para instalar o dispositivo no interior do para-brisa do veículo, a posição de instalação deve satisfazer as seguintes condições.
- A posição na qual o dispositivo inteiro fica em 20% da borda superior do para-brisa (o intervalo entre 20% do comprimento real, com exceção das partes que se sobrepõem as tiras para a proteção contra os agentes atmosféricos e as conexões do corpo, revestimentos, etc., bem como componentes ocultos), ou na sombra de espelho de vista traseira, se visto a partir do assento do motorista.
 - Note-se que o valor acima em 20% é aproximadamente estimado. Instale o dispositivo de acordo com as leis e regulamentos de seu país.
 - Posição em que a lente do dispositivo está localizada na área de limpeza do vidro com os limpadores de para-brisa.
 - Posição em que a lente do dispositivo não ultrapasse o para-choque e as linhas de cerâmica preta/desenho de cerâmica preta.
 - Posição em que o dispositivo está virado horizontalmente para a frente e da esquerda para a direita.
 - Posicione onde o cabo de alimentação pode ser colocado sem estresse excessivo.

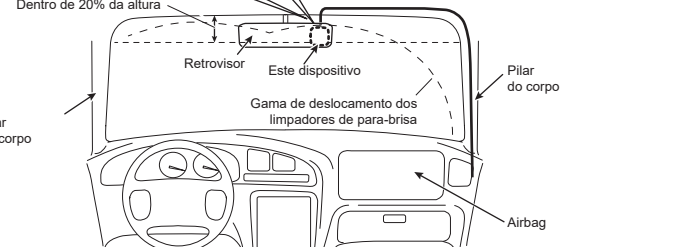
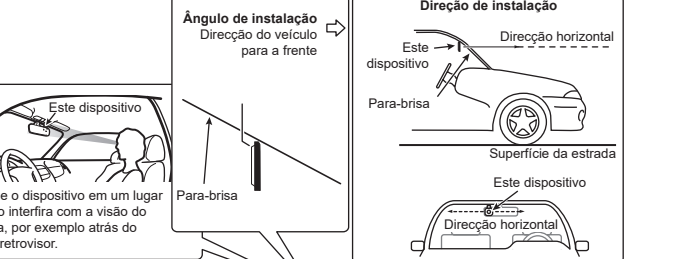

⚠ INFORMAÇÃO IMPORTANTE
Instalar o dispositivo num local de instalação designado para garantir um campo de visão seguro durante a condução e a plena implementação da funcionalidade do dispositivo. A Pioneer não se responsabiliza por quaisquer danos, devido à instalação ou uso do produto.

1 Instale o dispositivo

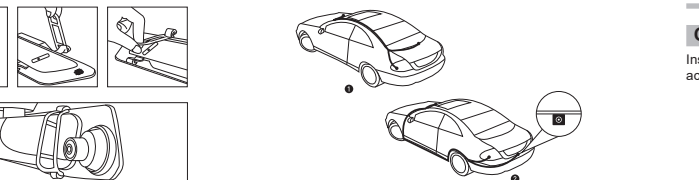

- ⚠ CUIDADO!**
- Use as tiras de montagem de borracha para prender a câmara de tablier ao espelho retrovisor do seu carro e ajuste a lente no ângulo desejado.
 - Insira o carregador USB na tomada do isqueiro do carro.
 - Insira o plugue do cabo de alimentação mini USB na porta USB da câmara de tablier.
 - Conecte o plugue (2,5 mm) do cabo que vem da câmara traseira à porta AV IN na unidade principal.
 - Conecte o cabo vermelho da câmara traseira ao terminal + 12V da luz de ré do carro.

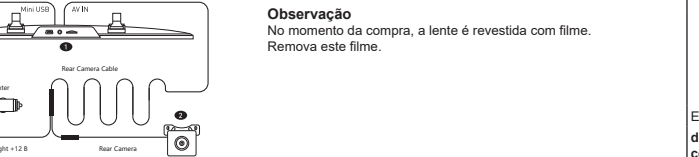

- ⚠ CUIDADO!**
- Instale o dispositivo firmemente para evitar que caia. A instalação inadequada pode causar a queda do dispositivo. Verifique o status do dispositivo periodicamente.
 - Sempre use as peças fornecidas de acordo com as instruções. Se outras peças forem usadas, há risco de danos ao dispositivo.
 - Certifique-se de que a luz de ré do seu carro tenha um pino de + 12V, pois alguns carros modernos são equipados com lanternas traseiras de LED.

2 Conexão da câmara de visão traseira

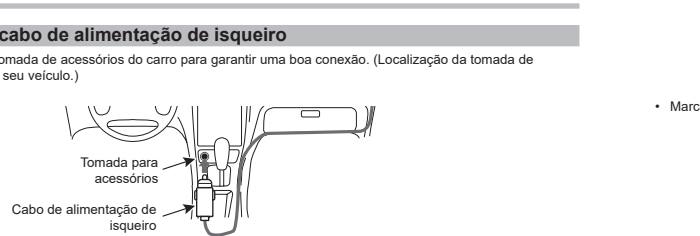

- ⚠ CUIDADO!**
- Estas ilustrações são meramente ilustrativas. O método de conexão real depende do design do seu veículo.
 - Instale a câmara retrovisora seguindo as instruções acima.
 - Tenha cuidado para não danificar a câmara.
 - Recomendamos fortemente que você confie este trabalho a um especialista.
 - Certifique-se de que a luz de ré do seu carro tenha um pino de + 12V, pois alguns carros modernos são equipados com lanternas traseiras de LED.

Observação
No momento da compra, a lente é revestida com filme. Remova este filme.

Conectando o cabo de alimentação

Conectando o cabo de alimentação de isqueiro

Insira-o totalmente na tomada de acessórios do carro para garantir uma boa conexão. (Localização da tomada de acessórios depende do seu veículo.)

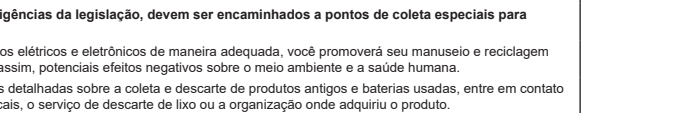

Informações para usuários sobre coleta e descarte de equipamentos obsoletos e baterias usadas

Esses símbolos em produtos, embalagens e/ou documentação avisa que dispositivos e baterias elétricos ou eletrônicos antigos não devem ser descartados com o lixo doméstico. De acordo com as exigências da legislação, devem ser encaminhados a pontos de coleta especiais para posterior descarte.

Para obter informações detalhadas sobre a coleta e descarte de produtos antigos e baterias usadas, entre em contato com as autoridades locais, o serviço de descarte de lixo ou a organização onde adquiriu o produto. Esses símbolos são válidos apenas em países da UE. No que se refere aos países fora da UE, se você decidir se livrar de um dispositivo obsoleto, entre em contato com as autoridades administrativas locais para descobrir como fazer isso corretamente.

- ⚠ CUIDADO!**
- Há perigo de explosão se a bateria for substituída incorretamente. Substitua a bateria com defeito por outra.
 - Não exponha a bateria a altas ou baixas temperaturas durante o uso, armazenamento ou transporte.
 - Não descarte a bateria no fogo ou forno quente, nem amasse ou corte mecanicamente, pois isso pode causar uma explosão.
 - O símbolo gráfico aplicado ao dispositivo significa corrente contínua.
- ⚠ AVISO**
- Não exponha as baterias (na embalagem ou já instaladas dentro do dispositivo) a altas temperaturas - luz solar direta, chamas, etc.

• SD, microSD, microSDHC e o logotipo microSDXC são marcas comerciais da SD-3LLC.



• Marca de conformidade da UE.

