

CD RDS-RECEIVER  
CD RDS RECEIVER

**DEH-X2900UI**

**Pioneer**



Bruksanvisning  
Betjeningsvejledning

Svenska

Dansk

# Innehållsförteckning

Före användning .....	2
Komma igång.....	3
Radio.....	4
CD/USB/iPod/AUX.....	5
App-läget.....	7
Spotify® .....	7
Använda Pioneer ARC APP .....	8
Inställningar .....	9
FUNCTION-inställningar .....	9
AUDIO-inställningar.....	10
SYSTEM-inställningar .....	10
ILLUMINATION-inställningar .....	11
MIXTRAX-inställningar .....	12
Anslutningar/installation .....	12
Ytterligare information .....	14

## Om denna manual:

- I följande instruktioner avses ett USB-minne eller en USB-ljudspelare med uttrycket "USB-apparat".
- I den här manualen avses iPod och iPhone med uttrycket "iPod".

# Före användning

Tack för ditt val av denna PIONEER-produkt

För att säkerställa korrekt användning ska du läsa igenom denna bruksanvisning innan du använder produkten. Det är speciellt viktigt att läsa och följa anvisningarna under **VARNING** och **VIKTIGT** i denna bruksanvisning. Spara denna bruksanvisning på en säker och lättåtkomlig plats för framtida bruk.



Vid kassering av produkten får den inte blandas med vanligt hushållsavfall. Det finns ett separat insamlingsystem för uttjänta elektroniska produkter i enlighet med lagstiftning som kräver korrekt hantering, återvinning och återanvändning.

Privata hushåll i EU-medlemsstaterna, i Schweiz och Norge får kassera sina förbrukade elektronikprodukter gratis till återvinningsstationer eller till en återförsäljare (om du köper en ny liknande produkt).

Kontakta de lokala myndigheterna i övriga länder för korrekt återvinningsmetod.

Genom att göra så ser du till att din kasserade produkt genomgår nödvändig behandling och återvinning och därmed förhindrar eventuella negativa effekter på miljön och människors hälsa.

## ⚠ VARNING

- **Försök inte att själv installera eller utföra service på denna produkt. Installation eller service av denna produkt av personer utan utbildning och erfarenhet när det gäller elektronisk utrustning och biltillbehör kan vara farligt och kan utsätta dig för risk för elstötar, skador eller andra risker.**
- Försök inte ändra inställningar på enheten medan du kör. Man ska alltid köra av vägen och parkera bilen på en säker plats innan man försöker använda enhetens kontroller.

## ⚠ VIKTIGT

- Låt inte denna enhet koma i kontakt med fukt och/eller vätskor. Det kan leda till elektriska stötar. Dessutom kan kontakt med vätskor leda till skador på enheten, rök och överhettning.
- Håll alltid volymen tillräckligt låg för att höra ljud från utsidan.
- Pioneer CarStereo-Pass är endast avsett för användning i Tyskland.
- Denna produkt har utvärderats i förhållanden med måttligt och tropiskt klimat enligt säkerhetskraven för ljud, video och liknande elektronisk utrustning, IEC 60065.

## VIKTIGT

Denna produkt är en laserprodukt i klass 1 som klassificeras under Säkerhet för laserprodukter, IEC 60825-1:2007.

CLASS 1 LASER PRODUCT

## Om du får problem

Om enheten inte fungerar som den ska, ska du kontakta din närmaste återförsäljare eller närmaste auktoriserade PIONEER-servicecenter.

# Komma igång

## Grundläggande användning

### DEH-X2900UI

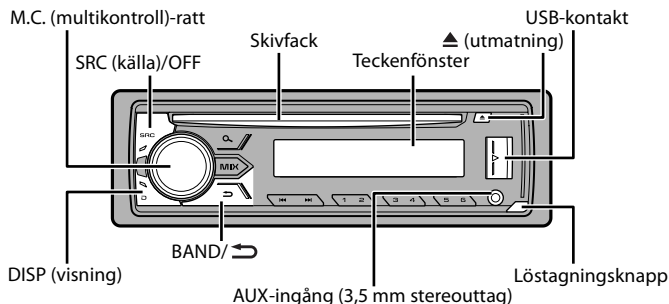

### Fjärrkontroll (tillval)

Fjärrkontrollen CD-R320 säljs separat.

### Funktioner som används ofta

Du vill	Gör följande
Slå på strömmen*	Tryck på <b>SRC/OFF</b> för att starta enheten. Håll <b>SRC/OFF</b> intryckt för att stänga av enheten.
Justera volymen	Vrid <b>M.C.</b> -ratten.
Välj en källa	Tryck flera gånger på <b>SRC/OFF</b> .
Ändra informationen på displayen	Tryck flera gånger på <b>DISP</b> .

Du vill	Gör följande
Återgå till föregående skärm/lista	Tryck på <b>BAND/ ↺</b> .
Återgå till normal visning från menyn	Tryck på och håll <b>BAND/ ↺</b> intryckt.

\* När enhetens blå/vita ledning är ansluten till relästyrningskontakten för automatisk antenn fölls fordonets antenn ut när enhetens källa slås på. Om du vill fälla in antennen ska du stänga av källan.

### Displayindikering

Indikering	Beskrivning
▲	Visas när det finns en lägre nivå i menyn eller mappen.
🔍	Visas när knappen 🔍 trycks.
LOC	Visas när den lokala sök-/inställningsfunktionen är aktiverad (sidan 9).
TP	Visas när ett trafikprogram tas emot.
TA	Visas när TA (trafikmeddelanden)-funktionen är aktiverad (sidan 9).
S.Rtrv	Visas när ljudmottagarfunktionen är inställd (sidan 10).
🔊	Visas när sluppmässig/blandad uppspelning är inställd.
🔄	Visas när upprepad uppspelning är inställd.
📱	Visas när iPod-kontrollfunktionen är inställd (sidan 6).

### Ta av frontpanelen

Ta av frontpanelen för att förhindra stöld. Ta bort eventuella kablar och apparater som är anslutna till frontpanelen och stäng av enheten innan du kopplar bort den.

#### Ta loss

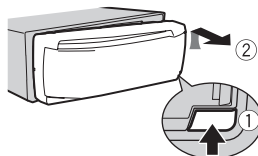

#### Sätt fast

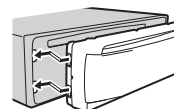

#### ⚠️ Viktigt

- Undvik att utsätta frontpanelen för kraftiga stötar.
- Håll frontpanelen borta från direkt solljus och höga temperaturer.
- Förvara alltid frontpanelen i ett skyddsfordral eller en vätska när du har tagit loss den.

## Inställningsmeny

När du vrider tändningslåset till ON efter installationen, visas [SET UP :YES] i displayen.

### 1 Tryck på M.C.-ratten.

Inställningsmenyn försvinner om ingen åtgärd har utförts efter 30 sekunder. Om du föredrar att inte göra någon inställning vid detta tillfälle ska du vrida M.C.-ratten för att välja [NO] och därefter trycka för att bekräfta.

### 2 Vrid M.C.-ratten för att välja alternativet och tryck därefter för att bekräfta.

För att gå vidare till nästa menyalternativ behöver du bekräfta ditt val.

Menyalternativ	Beskrivning
<b>LANGUAGE</b> [ENG](engelska), [PYC](ryska), [TUR](turkiska)	Välj språket för att visa textinformationen från en komprimerad ljudfil.
<b>CLOCK SET</b>	Ställ klockan.
<b>FM STEP</b> [100], [50]	Välj FM-inställningssteget från 100 kHz eller 50 kHz.

### 3 [QUIT :YES] visas när alla inställningarna har gjorts.

För att återgå till det första alternativet på inställningsmenyn ska du vrida M.C.-ratten för att välja [QUIT :NO], och därefter trycka för att bekräfta.

### 4 Tryck på M.C.-ratten för att bekräfta inställningarna.

#### ANMÄRKNINGAR

- Du kan annullera menyinställningarna genom att trycka på SRC/OFF.
- Dessa inställningar kan göras när som helst från SYSTEM-inställningarna (sidan 10) och INITIAL-inställningarna (sidan 4).

## Avbryta demonstrationsvisningen (DEMO OFF)

### 1 Tryck på M.C.-ratten för att visa huvudmenyn.

### 2 Vrid M.C.-ratten för att välja [SYSTEM] och tryck därefter för att bekräfta.

### 3 Vrid M.C.-ratten för att välja [DEMO OFF] och tryck därefter för att bekräfta.

### 4 Vrid M.C.-ratten för att välja [YES] och tryck därefter för att bekräfta.

## INITIAL-inställningar

### 1 Tryck på och håll SRC/OFF intryckt tills enheten stängs av.

### 2 Tryck och håll inne SRC/OFF för att visa huvudmenyn.

### 3 Vrid M.C.-ratten för att välja [INITIAL] och tryck därefter för att bekräfta.

### 4 Vrid M.C.-ratten för att välja ett alternativ och tryck därefter för att bekräfta.

Menyalternativ	Beskrivning
<b>FM STEP</b> [100], [50]	Välj FM-inställningssteget från 100 kHz eller 50 kHz.
<b>SP-P/O MODE</b> [REAR/SUB.W] [SUB.W/SUB.W]	Välj om en högtalare med fullständigt omfång är ansluten till utgången för bakre högtalare och det finns en subwoofer ansluten till RCA-utgången.
[SUB.W/SUB.W]	Välj om en passiv subwoofer är ansluten direkt till utgången för bakre högtalare och det finns en subwoofer ansluten till RCA-utgången.
[REAR/REAR]	Välj om högtalare med fullständigt omfång är anslutna till utgången för bakre högtalare och till RCA-utgången. Du kan välja antingen [REAR/SUB.W] eller [REAR/REAR] om en högtalare med fullständigt omfång är ansluten till utgången för bakre högtalare och RCA-utgången inte används.
<b>S/W UPDATE</b> [SYSTEM INFO] [SYSTEM UPDATE]	Välj för att bekräfta senaste systeminformation på enheten.
[SYSTEM UPDATE]	Välj för att uppdatera enheten till senaste programvara och påbörja inställningen av enheten. Mer information om den senaste programvaran och hur man uppdaterar finns på vår webbplats.
<b>SYSTEM RESET</b> [YES], [NO]	Välj [YES] för att nollställa enhetens inställningar. Enheten startas om automatiskt. Vissa inställningar kan ligga kvar även efter att enheten återställts.

## Radio

Tunerfrekvenserna på den här enheten är allokerade för användning i Västeuropa, Asien, Mellanöstern, Afrika och Oceanien. Användning i andra områden kan resultera i dålig mottagning. RDS-funktionen (Radio Data System) fungerar endast i områden som sänder RDS-signaler för FM-stationer.

## Ta emot förinställda stationer

- 1 Tryck på **SRC/OFF** för att välja [RADIO].
- 2 Tryck på **BAND/** för att välja bandet från [FM1], [FM2], [FM3], [MW] eller [LW].
- 3 Tryck på en nummerknapp (1/∧ till 6/↶).

### TIPS

◀◀/▶▶-knapparna kan även användas för att välja en förinställd station när [SEEK] är inställd på [PCH] i FUNCTION-inställningarna (sidan 9).

## BSM (Best stations memory)

De sex starkaste kanalerna lagras på nummerknapparna (1/∧ till 6/↶).

- 1 Efter att du valt bandet, tryck på **M.C.-ratten** för att visa huvudmenyn.
- 2 Vrid **M.C.-ratten** för att välja [FUNCTION] och tryck därefter för att bekräfta.
- 3 Vrid **M.C.-ratten** för att välja [BSM] och tryck därefter för att bekräfta.

## Söka en station manuellt

- 1 När du har valt frekvensband trycker du på ◀◀/▶▶ för att välja en kanal.

Tryck först och håll inne ◀◀/▶▶, släpp sedan för att leta efter en tillgänglig kanal. Skanningen stoppar när enheten tar emot en station. Avbryt kanalsökning genom att trycka på ◀◀/▶▶.

### Obs!

[SEEK] måste vara inställt på [MAN] i FUNCTION-inställningarna (sidan 9).

## Lagra stationer manuellt

- 1 När du tar emot en kanal du vill spara kan du trycka och hålla inne en av nummerknapparna (1/∧ till 6/↶) tills den slutar att blinka.

## Använda PTY-funktioner

Enheten letar efter en kanal med hjälp av PTY-information (programtyp).

- 1 Tryck på 🔍 vid FM-mottagning.
- 2 Vrid **M.C.-ratten** för att välja en programtyp från [NEWS/INFO], [POPULAR], [CLASSICS] eller [OTHERS].
- 3 Tryck på **M.C.-ratten**.

Enheten börjar söka efter en station. När stationen hittas visas dess programtjänstenamn.

### ANMÄRKNINGAR

- För att avbryta sökningen, tryck på **M.C.-ratten**.
- Programmet för vissa stationer kan skilja sig från det som indikeras av den sända PTY.
- Om ingen station sänder den typ av program som du sökte efter, visas [NOT FOUND] under ungefär två sekunder och därefter återgår tunern till den ursprungliga stationen.

## CD/USB/iPod/AUX

### Uppspelning

Koppla bort hörlurar från apparaten innan du ansluter den till den här enheten.

### CD

- 1 Sätt in en skiva i skivfacket med etiketten uppåt.

För att mata ut en skiva, stoppa först uppspelningen och tryck därefter på ▲.

### USB-enheter (inklusive Android™)/iPod

- 1 Öppna USB-kontaktens skydd.
- 2 Anslut USB-apparaten/iPod med en lämplig kabel.

### Obs!

För att automatiskt växla till [USB]-källa när en USB-enhet/iPod är ansluten till enheten, ställ in [USB AUTO] på [ON] i SYSTEM-inställningarna (sidan 11).

### ▲ VIKTIGT

Använd en separat Pioneer USB-kabel (CD-U50E) för att ansluta USB-enheten eftersom anordningar som ansluts direkt till enheten kommer att sticka ut, vilket kan vara farligt.

Stoppa uppspelningen innan du tar bort lagringsapparaten.

### AOA-anslutningar

Mer information om AOA-anslutning finns på sidan 8.

### MTP-anslutning

En apparat med Android OS 4.0 kan anslutas till enheten via MTP med hjälp av kabeln som medföljer apparaten. Observera dock att ljudfiler/låtar inte alltid kan spelas upp via MTP, beroende på den anslutna apparaten och antalet filer den har. Observera även att MTP-anslutning inte är kompatibel med WAV-formaten och inte heller kan användas med MIXTRAX-funktionen.

## Obs!

Om du använder en MTP-anslutning, måste [ANDROID WIRED] vara inställt på [MEMORY] i SYSTEM-inställningarna (sidan 11).

## AUX

**1 Anslut stereominikontakten till AUX-ingången.**

**2 Tryck på SRC/OFF för att välja [AUX] som källa.**

## Obs!

Om [AUX] är inställt på [OFF] i SYSTEM-inställningarna, kan inte [AUX] väljas som källa (sidan 11).

## Gör följande

Du kan göra diverse justeringar i FUNCTION-inställningarna (sidan 9).

Observera att följande funktioner inte fungerar för en AUX-apparat. För att styra en AUX-apparat ska du använda kontrollerna på själva apparaten.

Du vill	Gör följande
Välj mapp/album*1	Tryck på 1/▲ eller 2/▼.
Välja ett spår/låt (kapitel)	Tryck på ◀◀ eller ▶▶.
Snabbspola framåt/bakåt*3	Tryck och håll in ◀◀ eller ▶▶.
Söka efter en fil från en lista	<b>1</b> Tryck på 🔍 för att visa listan. <b>2</b> Vrid <b>M.C.</b> -ratten för att välja det önskade fil- (mapp-) namnet eller kategorin och tryck därefter för att bekräfta. <b>3</b> Vrid <b>M.C.</b> -ratten för att välja den önskade filen och tryck därefter för att bekräfta. Uppspelningen startar.
Visa en lista över filer i den valda mappen/kategorin*1	Tryck på <b>M.C.</b> -ratten när en mapp/kategori är vald.
Spela upp en låt i den valda mappen/kategorin*1	Tryck på och håll in <b>M.C.</b> -ratten när en mapp/kategori är vald.
Alfabetisk sökning (endast iPod)	<b>1</b> Tryck på 🔍 för att visa listan. <b>2</b> Vrid <b>M.C.</b> -ratten för att välja den önskade kategorilistan och tryck därefter på 🔍 för att aktivera det alfabetiska sökläget. (Att vrida <b>M.C.</b> -ratten två gånger aktiverar också det alfabetiska sökläget.) <b>3</b> Vrid <b>M.C.</b> -ratten för att välja en bokstav, och tryck för att visa den alfabetiska listan. För att avbryta den alfabetiska sökningen, tryck på <b>BAND/↵</b> .

Du vill	Gör följande
Upprepad uppspelning	Tryck på 6/↶.
Slumpmässig/blandad uppspelning	Tryck på 5/🎲.
Blanda alla (endast iPod)	Tryck och håll in 5/🎲.
Pausa/återuppta uppspelning	Tryck på 4/ <b>PAUSE</b> .
Ljudmottagare*1*2	Tryck på 3/ <b>S.Rtrv</b> . [1]: Effektivt för låga komprimeringsgrader [2]: Effektivt för höga komprimeringsgrader
Återgå till rotmappen (endast CD/USB)*1	Tryck på och håll 🔍 intryckt.
Växla mellan komprimerat ljud och CD-DA (endast CD)	Tryck på <b>BAND/↵</b> .
Ändra partitioner i USB-apparaten (Endast apparater som stödjer protokollet USB-masslagringsklass)	Tryck på <b>BAND/↵</b> .

\*1 Endast komprimerade ljudfiler

\*2 Denna funktion inaktiveras när USB väljs som källa och MIXTRAX-funktionen är aktiverad.

\*3 Uppspelningstiden kanske inte visas korrekt när du snabbspelar framåt eller bakåt medan du spelar upp en VBR-fil.

## Användbara iPod-funktioner

### Link play-läge

Du kan få åtkomst till låtarna baserat på artisten, albumet eller genren som spelas för tillfället.

- 1 Medan du lyssnar på en låt, tryck på och håll 🔍 för att aktivera link play-läget.**
- 2 Vrid M.C.-ratten för att välja läget ([ARTIST], [ALBUM], [GENRE]), och tryck därefter för att bekräfta.**

Den valda låten/albumet spelas efter den låt som spelas för tillfället.

## Obs!

Den valda låten/albumet kan avbrytas om du använder andra funktioner än de från link play-läget (t.ex. snabbspolning framåt/bakåt).

## iPod-kontroll

Du kan styra enheten via en ansluten iPod.

Följande iPod-modeller är inte kompatibla med denna funktion.

- iPod nano 1:a generationen, iPod med video

- 1 Tryck på **BAND/↵** under uppspelning, och välj därefter styrläget.**

[**CONTROL iPod**]: Enhetens iPod-funktion kan styras från den anslutna iPod-enheten.

[**CONTROL AUDIO**]: Enhetens iPod-funktion kan endast styras med knapparna på enheten. I detta läge kan den anslutna iPod-enheten inte startas eller stängas av.

#### ANMÄRKNINGAR

- Att växla styrläget till [CONTROL iPod] pausar uppspelningen av låten. Använd den anslutna iPod-enheten för att återuppta uppspelning.
- Följande funktioner är fortfarande åtkomliga från enheten även om styrläget är inställt på [CONTROL iPod].
  - Paus, snabbspolning framåt/bakåt, val av låt/kapitel
- Volymen kan endast justeras från enheten.

## Om MIXTRAX (endast USB/iPod)

MIXTRAX-funktionen skapar en kontinuerlig blandning av ditt musikbibliotek åtföljt av belysningseffekter. Mer information om MIXTRAX-inställningarna finns på sidan 12.

#### ANMÄRKNINGAR

- Denna funktion är inte kompatibel med en Android-apparat som är ansluten via MTP.
- Ljudmottagarfunktionen är avstängd när USB har valts som källa och MIXTRAX-funktionen används.
- Beroende på filen/låten kanske inte ljudeffekter kan användas.
- Stäng av MIXTRAX-funktionen om belysningseffekterna påverkar körningen.

**1** Tryck på **MIX** för att aktivera/inaktivera MIXTRAX.

## App-läget

Du kan lyssna på ljudet från en app på en iPhone via enheten. I vissa fall kan du styra en applikation genom att använda enheten.

Mer information om kompatibla apparater finns på vår webbplats.

#### Viktigt

Användning av appar från tredje part kan innebära eller kräva angivande av personlig information, antingen genom skapande av ett användarkonto eller på annat sätt, och för vissa tillämpningar måste geografiska platsuppgifter tillhandahållas.

ALLA APPAR FRÅN TREDJE PART ÄR UTESLUTANDE LEVERANTÖRERNAS ANSVAR, INKLUSIVE UTAN BEGRÄNSNING INSAMLING OCH SÄKERHET FÖR ANVÄNDARDATA OCH SEKRETESSMETODER. GENOM ATT ANVÄNDA APPAR FRÅN TREDJE PART ACCEPTERAR DU ATT GRANSKA LEVERANTÖRERNAS VILLKOR OCH SEKRETESSPOLICY. OM DU INTE GODKÄNNER VILLKOREN ELLER POLICY FRÅN NÅGON LEVERANTÖR ELLER INTE ACCEPTERAR ANVÄNDNING AV GEOGRAFISKA PLATSDATA I FÖREKOMMANDE FALL, SKA DU INTE ANVÄNDA DEN TREDJE PARTS-APPEN.

#### För iPhone-användare

Denna funktion är kompatibel med iPhone och iPod touch med iOS 5.0 eller senare.

#### Obs!

PIONEER ÄR INTE ANSVARIGT FÖR APPAR FRÅN TREDJE PART ELLER INNEHÅLL, INKLUSIVE UTAN BEGRÄNSNING DESS RIKTIGHET ELLER FULLSTÄNDIGHET. INNEHÅLLET OCH FUNKTIONALITETEN FÖR SÅDANA APPAR ANSVARAR UTESLUTANDE LEVERANTÖREN FÖR.

## Uppspelning från en applikation via enheten

- 1** Anslut denna enhet till den mobila apparaten.
  - iPhone via USB (sidan 5)
- 2** Tryck på **SRC/OFF** för att välja [APP].
- 3** Starta appen på den mobila apparaten.

## Grundläggande funktioner

Du kan göra diverse justeringar i FUNCTION-inställningarna (sidan 9).

Du vill	Gör följande
Välj ett spår	Tryck på <b>◀◀</b> eller <b>▶▶</b> .
Snabbspola framåt/bakåt	Tryck och håll in <b>◀◀</b> eller <b>▶▶</b> .
Pausa/återuppta uppspelning	Tryck på <b>BAND/↺</b> .

## Spotify®

(DEH-X2900UI är endast kompatibel med Spotify installerat på iPhone.)

Spotify är en musikströmningstjänst utan koppling till Pioneer. Mer information finns på <http://www.spotify.com>.

Spotify-tillämpningen finns för kompatibla smarttelefoner; se <https://support.spotify.com/> för aktuell kompatibilitetsinformation.

För att lyssna på Spotify medan du kör måste du först hämta Spotify-appen till din iPhone. Du kan hämta den i iTunes App Store. Välj ett kostnadsfritt konto eller ett betalt Premium-konto, antingen i appen eller på [spotify.com](http://spotify.com). Med ett Premium-konto får du fler funktioner som att kunna lyssna offline.

#### Viktigt

- Denna produkt innehåller Spotify-programvara som faller under en tredjepartslicens som återfinns här: [www.spotify.com/connect/third-party-licenses](http://www.spotify.com/connect/third-party-licenses).
- För information om i vilka länder och regioner Spotify kan användas, se <https://www.spotify.com/us/select-your-country/>.

## Lyssna på Spotify

Uppdatera programvaran för Spotify-tillämpningen till den senaste versionen före användning.





- 1 Anslut denna enhet till den mobila apparaten.**
  - iPhone via USB (sidan 5)
- 2 Tryck på SRC/OFF för att välja [SPOTIFY].**
- 3 Starta Spotify-tillämpningen på mobilenheten och påbörja uppspelning.**

## Grundläggande funktioner

Du kan göra diverse justeringar i FUNCTION-inställningarna (sidan 9).

### Obs!

Tillgängliga funktioner kan variera beroende på vilken typ av innehåll (spår/album/artist/spellista/radio) du vill spela upp.

Du vill	Gör följande
Hoppa över ett spår	Tryck på  eller  .
Söka efter ett spår från en lista	<ol style="list-style-type: none"><li>1 Tryck på  (lista) för att visa listan.</li><li>2 Vrid på <b>M.C.</b>-ratten för att välja önskad kategori och tryck därefter för att bekräfta.</li><li>3 Vrid <b>M.C.</b>-ratten för att välja den önskade filen och tryck därefter för att bekräfta. Uppspelningen startar.</li></ol>
Pausa/återuppta uppspelning	Tryck på <b>4/PAUSE</b> .
Tumme upp (endast radio)	Tryck på <b>1/▲</b> .
Tumme ned (endast radio)	Tryck på <b>2/▼</b> .
Slumpvis uppspelning (endast spår/album/artist/spellista)	Tryck på <b>5/🎲</b> .
Upprepad uppspelning (endast spår/album/artist/spellista)	Tryck på <b>6/↺</b> .
Starta en radiokanal baserat på den låt som just nu spelas.	<ol style="list-style-type: none"><li>1 Tryck och håll inne  (lista) för att starta en radio.</li><li>2 Tryck på <b>M.C.</b>-ratten.</li><li>• Denna funktion kanske inte är tillgänglig för vissa låtar.</li></ol>
Lagrar informationen om den låt som spelas. Ta bort lagrad låtinformation.	<ol style="list-style-type: none"><li>1 Tryck på och håll <b>3/S.Rtrv</b> intryckt. [SAVE]/[UNSAVE] visas.</li><li>2 Tryck på <b>M.C.</b>-ratten.</li></ol>

### Obs!

Vissa Spotify-funktioner kan inte utföras med denna enhet.

## Använda Pioneer ARC APP

Du kan styra enheten från Pioneer ARC APP installerad på en iPhone/Android-enhet. I vissa fall kan du styra vissa funktioner i appen, t.ex. val av källa, paus, etc. genom att använda enheten.

För mer information om vilka funktioner som finns i appen, se appens hjälpfunktion.

### **WARNING**

Försök inte ändra inställningar i appen medan du kör. Man ska alltid köra av vägen och parkera bilen på en säker plats innan man försöker använda appens kontroller.

### För iPhone-användare

Denna funktion är kompatibel med iPhone (iPhone 5 eller senare) och iPod touch med iOS 8.0 eller senare.

Du kan hämta Pioneer ARC APP i iTunes App Store.

### För Android-användare

Denna funktion är kompatibel med apparater som har Android OS 4.1 eller senare installerat och stödjer även AOA (Android Open Accessory) 2.0.

Du kan hämta Pioneer ARC APP i Google Play™.

### Obs!

Vissa Android-enheter anslutna via AOA 2.0 kan fungera felaktigt eller avge ljud på grund av deras egen programvara, oavsett OS-version.

## Ansluta till Pioneer ARC APP

- 1 Anslut denna enhet till den mobila apparaten.**
  - iPhone/Android-apparaten via USB (sidan 5)Fortsätt till steg 6 om du väljer USB-anslutning för iPhone.
- 2 Tryck på **M.C.**-ratten för att visa huvudmenyn.**
- 3 Vrid **M.C.**-ratten för att välja [SYSTEM] och tryck därefter för att bekräfta.**
- 4 Vrid **M.C.**-ratten för att välja [ANDROID WIRED] och tryck därefter för att bekräfta.**
- 5 Vrid **M.C.**-ratten för att välja [APP CONTROL] för en Android-enhet ansluten via USB.**

Om [ON] är valt i [P.APP AUTO ON] (sidan 11) så startar Pioneer ARC APP på Android-enheten automatiskt och alla stegen avslutas.

**Obs!**

Om Pioneer ARC APP ännu inte har installerats på din Android-enhet så visas ett meddelande som uppmanar dig att installera appen på din Android-enhet. Välj [OFF] i [P.APP AUTO ON] för att radera meddelandet (sidan 11).

**6** Tryck på **SRC/OFF** för att välja valfri källa.

**7** Starta Pioneer ARC APP på mobilenheten.

**Obs!**

På iPhone kan du även starta appen genom att trycka och hålla inne **M.C.**-ratten.

## Lyssna på musik på Android

**1** Tryck på **SRC/OFF** för att välja [ANDROID].

### Grundläggande funktioner

Du vill	Gör följande
Välj ett spår	Tryck på <b>◀◀</b> eller <b>▶▶</b> .
Snabbspola framåt/bakåt	Tryck och håll in <b>◀◀</b> eller <b>▶▶</b> .
Pausa/återuppta uppspelning	Tryck på <b>4/PAUSE</b> .
Ljudmottagare	Tryck på <b>3/S.Rtrv</b> . [1]: Effektivt för låga komprimeringsgrader [2]: Effektivt för höga komprimeringsgrader

## Inställningar

Du kan justera diverse inställningar i huvudmenyn.

**1** Tryck på **M.C.**-ratten för att visa huvudmenyn.

**2** Vrid **M.C.**-ratten för att välja en av kategorierna nedan och tryck därefter för att bekräfta.

- FUNCTION settings (sidan 9)
- AUDIO settings (sidan 10)
- SYSTEM settings (sidan 10)
- ILLUMINATION settings (sidan 11)
- MIXTRAX settings (sidan 12)

**3** Vrid **M.C.**-ratten för att välja alternativen och tryck därefter för att bekräfta.

## FUNCTION-inställningar

Menyalternativen varierar enligt källan.

Menyalternativ	Beskrivning
<b>FM SETTING</b> <input type="radio"/>	[TALK], [STANDARD], [MUSIC] Anpassa ljudkvalitetsnivån med utsändningsförhållanden för FM-bandsignalen. (Endast tillgängligt när FM-bandet har valts.)
<b>BSM</b> <input type="radio"/>	De sex starkaste kanalerna lagras automatiskt på nummerknapparna (1/ <b>^</b> till <b>6/↵</b> ).
<b>REGIONAL</b> <input type="radio"/>	[ON], [OFF] Begränsa mottagningen till specifika regionala program när AF (sökning av alternativa frekvenser) är valt. (Endast tillgängligt när FM-bandet har valts.)
<b>LOCAL</b> <input type="radio"/>	<b>FM:</b> [OFF], [LV1], [LV2], [LV3], [LV4] <b>MW/LW:</b> [OFF], [LV1], [LV2] Begränsa kanalmottagningen enligt signalstyrkan.
<b>TA</b> <input type="radio"/>	[ON], [OFF] Ta emot aktuell trafikinformation om den är tillgänglig. (Endast tillgängligt när FM-bandet har valts.)
<b>AF</b> <input type="radio"/>	[ON], [OFF] Låt enheten ställa in en annan frekvens som tillhandahåller samma station. (Endast tillgängligt när FM-bandet har valts.)
<b>NEWS</b> <input type="radio"/>	[ON], [OFF] Avbryt den för tillfället valda källan med nyhetsprogram. (Endast tillgängligt när FM-bandet har valts.)
<b>SEEK</b> <input type="radio"/>	[MAN], [PCH] Anger att <b>◀◀</b> eller <b>▶▶</b> -knapparna ska söka stationer en efter en (manuell sökning) eller välja bland de förinställda kanalerna.
<b>SAVE</b> <input type="radio"/>	Lagrar information om den låt som spelas i din musiklista på Spotify.

Menyalternativ	Beskrivning
<b>UNSAVE</b> <input type="button" value="SPOTIFY"/>	Ta bort låtinformation som har lagrats i [SAVE].
<b>S.RTRV</b> <input type="button" value="CD"/> <input type="button" value="USB"/> <input type="button" value="iPod"/> <input type="button" value="APP"/> <input type="button" value="ANDROID"/> <input type="button" value="SPOTIFY"/>	Förbättra komprimerat ljud och återställ fylligt ljud. Inte tillgängligt när: • USB är valt som källa och MIXTRAX-funktionen är påslagen. • CD-DA/CD-TEXT spelas upp.
<b>AUDIO BOOK</b> <input type="button" value="iPod"/>	Ändra uppspelningshastigheten. (Inte tillgängligt när [CONTROL iPod] är valt i styrläget.)
[FASTER], [NORMAL], [SLOWER]	
<b>PAUSE</b> <input type="button" value="APP"/>	Pausa eller återuppta uppspelning.

## AUDIO-inställningar

Menyalternativ	Beskrivning
<b>FADER*1</b>	Justera balansen mellan främre och bakre högtalare.
<b>BALANCE</b>	Justera balansen mellan vänster och höger högtalare.
<b>EQ SETTING</b>	Välj eller anpassa equalizer-kurvan. [CUSTOM1] kan ställas in separat för varje källa. Samtliga nedanstående kombinationer ställs dock in likadant automatiskt. • USB, iPod, ANDROID, SPOTIFY och APP (iPhone) [CUSTOM2] är en delad inställning som används för alla källor.
[SUPER BASS], [POWERFUL], [NATURAL], [VOCAL], [CUSTOM1], [CUSTOM2], [FLAT]	
Välj ett equalizerband och nivå för ytterligare justering. <b>Equalizer band:</b> [80HZ], [250HZ], [800HZ], [2.5KHZ], [8KHZ] <b>Equalizer-nivå:</b> [+6] till [-6]	
<b>LOUDNESS</b>	Kompensera för tydligt ljud vid låg volym.
[OFF], [LOW], [MID], [HI]	

Menyalternativ	Beskrivning
<b>SUB.W*2</b>	Välj subwooferfasen. [NOR], [REV], [OFF]
<b>SUB.W CTRL*2*3</b>	Endast frekvenser som är lägre än de som finns i det valda intervallet avges från subwooferen. <b>Gränshfrekvens:</b> [50HZ], [63HZ], [80HZ], [100HZ], [125HZ], [160HZ], [200HZ] <b>Utgångsnivå:</b> [-24] till [+6] <b>Branthet:</b> [-12], [-24]
<b>BASS BOOST</b>	Välj basförstärkningsnivå. [0] till [+6]
<b>HPF SETTING</b>	Endast frekvenser som är högre än högpassfiltrets (HPF) brytfrekvens avges från högtalarna. <b>Gränshfrekvens:</b> [OFF], [50HZ], [63HZ], [80HZ], [100HZ], [125HZ], [160HZ], [200HZ] <b>Branthet:</b> [-12], [-24]
<b>SLA</b>	Justera volymnivån för alla källor utom FM. Var och en av nedanstående kombinationer ställs dock in likadant automatiskt. • USB, iPod, ANDROID, SPOTIFY och APP (iPhone)
[+4] till [-4]	

\*1 Inte tillgängligt när [SUB.W/SUB.W] har valts i [SP-P/O MODE] i INITIAL-inställningarna (sidan 4).

\*2 Inte tillgängligt när [REAR/REAR] har valts i [SP-P/O MODE] i INITIAL-inställningarna (sidan 4).

\*3 Inte tillgängligt när [OFF] har valts i [SUB.W].

## SYSTEM-inställningar

Du kan också komma åt dessa menyer när enheten är avstängd.

Menyalternativ	Beskrivning
<b>LANGUAGE</b>	Välj språket för att visa textinformationen från en komprimerad ljudfil. [ENG](engelska), [PYC](ryska), [TUR](turkiska)
<b>CLOCK SET</b>	Ställ klockan (sidan 4).
<b>12H/24H</b>	Välj tidsangivelse. [12H], [24H]

Menyalternativ	Beskrivning
<b>AUTO PI</b>	
[ON], [OFF]	Sök efter en annan station med samma program, även om du använder en förinställd station.
<b>AUX</b>	
[ON], [OFF]	Välj [ON] om du använder en extern apparat ansluten till denna enhet.
<b>SPOTIFY</b>	
[ON], [OFF]	Ställ på [ON] när du använder Spotify-funktionen.
<b>PW SAVE*</b>	
[ON], [OFF]	Minska strömförbrukningen från batteriet. Att slå på källan är den enda tillåtna åtgärden när den här funktionen är påslagen.
<b>ANDROID WIRED</b>	
[MEMORY], [APP CONTROL]	Välj lämplig anslutningsmetod för en Android-enhet.
<b>P.APP AUTO ON</b>	
[ON], [OFF]	Välj [ON] för att automatiskt starta Pioneer ARC APP när en Android-enhet ansluts till enheten via AOA. (Inte tillgängligt när [MEMORY] har valts i [ANDROID WIRED].)
<b>USB AUTO</b>	
[ON], [OFF]	Välj [ON] för att automatiskt växla till [USB]-källa när en USB-enhet/iPod är ansluten till enheten. Välj [OFF] när en USB-enhet/iPod är ansluten till enheten bara för att laddas.

\* [PW SAVE] avbryts om fordonets batteri kopplas bort och måste då åter slås på när batteriet har kopplats in igen. När [PW SAVE] är avstängt kan enheten, beroende på anslutningsmetod, fortsätta att dra ström från batteriet om ditt fordon's tändningslås inte har ett ACC-läge (för tillbehör).

## ILLUMINATION-inställningar

Menyalternativ	Beskrivning
<b>COLOUR</b>	
[KEY COLOUR], [DISP COLOUR], [BOTH COLOUR]	Välj färg för enhetens knappar/displayer från 12 förinställda färger, [SCAN] eller [CUSTOM]*. <ul style="list-style-type: none"> <li>• [SCAN]: Bläddra igenom en mängd olika färger automatiskt.</li> <li>• [CUSTOM]*: <ol style="list-style-type: none"> <li>1 Tryck och håll <b>M.C.</b>-ratten tills färginställningsdisplayen visas.</li> <li>2 Ställ in den primära färgen (R (röd)/G (grön)/B (blå) och ljusstyrkan ([0] till [60]). Det går inte att välja en nivå under 10 för alla tre primärfärger, R (röd), G (grön) och B (blå), samtidigt. Du kan även justera de förinställda färgerna. Välj en av de förinställda färgerna, tryck därefter och håll <b>M.C.</b>-ratten tills färginställningsdisplayen visas.</li> </ol> </li> </ul> <p>* CUSTOM-inställningen är endast tillgänglig för [KEY COLOUR] och [DISP COLOUR].</p>
<b>DIM SETTING</b>	
[SYNC ILLUMI], [SYNC CLOCK], [MANUAL]	Ändra displayens ljusstyrka.
<b>BRIGHTNESS</b>	
[KEY], [DISP]	Välj ljusstyrka för enhetens knappar/display från [1] till [10]. Det tillgängliga inställningsområdet skiljer sig beroende på [DIM SETTING].
<b>ILLUMI FX</b>	
[ON], [OFF]	Belysningseffekten kan ses när en CD-skiva sätts i/matas ut. Belysningseffekten aktiveras när ACC-strömmen slås på/av oavsett denna inställning.

## MIXTRAX-inställningar

Menyalternativ	Beskrivning
<b>SHORT PLAYBACK</b>	
[1.0 MIN], [1.5 MIN], [2.0 MIN], [2.5 MIN], [3.0 MIN], [OFF]	Välj uppspelningstidens längd.
<b>FLASH AREA</b>	
[KEY/DISPLAY], [KEY], [OFF]	Välj område för belysningseffekten. När [OFF] är valt används färgen som ställts in under ILLUMINATION-inställningarna (sidan 11) som displayfärg.
<b>FLASH PATTERN</b>	
[SOUND LEVEL 1] till [SOUND LEVEL 6]	Ändra belysningseffekten enligt ljud- och basnivån. Blinkningsmönstret ändras enligt ljudnivån.
[LOW PASS 1] till [LOW PASS 6]	Blinkningsmönstret ändras enligt basnivån.
[RANDOM1]	Blinkningsnivån ändras slumpmässigt enligt ljudnivåläget och lågpassläget.
[RANDOM2]	Blinkningsmönstret ändras slumpmässigt enligt ljudnivåläget.
[RANDOM3]	Blinkningsmönstret ändras slumpmässigt enligt lågpassläget.
<b>DISPLAY FX</b>	
[ON], [OFF]	Aktivera/inaktivera MIXTRAX-specialeffekter.
<b>CUT IN FX</b>	
[ON], [OFF]	Vrid MIXTRAX-ljudeffekterna på/av medan du manuellt ändrar spåren.

## Anslutningar/installation

### Anslutningar

#### Viktigt

- Vid installation av den här enheten i ett fordon utan ACC-läge (för tillbehör) på tändningslåset måste den röda kabeln anslutas till utgången som känner av att tändningen är på, i annat fall kan batteriet laddas ur.



ACC-läge



Inget ACC-läge

- Användande av den här enheten under andra förhållanden än de nedan angivna kan orsaka brand eller felfunktion.
  - Fordon med 12-volts batteri och negativ jord.
  - Använd högtalare över 50 W (maximal ingångseffekt) och 4 Ω till 8 Ω (impedansvärde) när högtalarutgångarna används för 4 kanaler. Använd inte 1 Ω- till 3 Ω-högtalare till denna enhet.
  - Använd högtalare över 70 W (maximal ingångseffekt) när bakre högtalarutgång används av en 2 Ω-subwoofer.
  - \* Se anslutningarna för anslutningsmetod.
- Var noga med att följa instruktionerna nedan för att förhindra kortslutning, överhettning eller felfunktion.
  - Koppla bort batteriets minuspol före installation.
  - Fixera kablaget med kabelklämmor eller tejp. Vira tejp runt kablage som kommer i kontakt med metalldelar för att skydda kablaget.
  - Placera alla kablar ur vägen för rörliga delar såsom växelspåk och stolsskenor.
- Placera alla kablar på avstånd från varma platser som i närheten av värmeutblås.
- Anslut inte den gula kabeln till batteriet genom att föra den genom hålet till motorrummet.
- Täck eventuella losskopplade kabelndom med isoleringstejp.
- Kortslut inga kablar.
- Skär aldrig i isoleringen till den här enhetens strömkabel i syfte att dela strömmen med andra apparater. Kabelns strömkapacitet är begränsad.
- Använd en säkring av angiven storlek.
- Koppla aldrig den negativa högtalarkabeln direkt till jord.
- Bunta aldrig ihop de negativa kablarna från flera högtalare.
- Kontrollsignaler sänds genom den blå-vita kabeln när enheten är påslagen. Anslut den här kabeln till systemfjärrstyrningen hos en extern kraftförstärkare eller till relästyrningskontakten för fordonets automatiska antenn (max. 300 mA 12 V DC). Anslut antennen till antennförstärkarens strömförsörjningsanslutning om fordonet är utrustat med glasantenn.
- Anslut aldrig den blå-vita kabeln till en extern kraftförstärkarens strömkontakt. Anslut den aldrig heller till strömkontakten på den automatiska antennen. Om så sker kan batteriet laddas ur eller felfunktion uppstå.
- Den svarta kabeln är jord. Jordkablar för den här enheten och annan utrustning (särskilt starkströmsprodukter som kraftförstärkare) måste dras separat. Om så inte sker kan ett plötsligt lossnande orsaka brand eller felfunktion.
- Den grafiska symbolen  på produkten betyder likström.

## Denna enhet

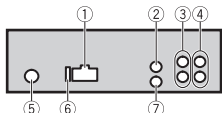

- 1 Strömkabelanslutning
- 2 Bakre AUX IN | [Tel In] (3,5 mm stereouttag)  
En särskild bakre ingång som endast är kompatibel med externa Bluetooth-handsfreesatsar för telefon. Ljudsignalen stängs av under telefonsamtal om den gul-svarta kabeln är ansluten/aktiverad.
- 3 Bakre utgång eller subwoofer-utgång
- 4 Främre utgång
- 5 Antenningång
- 6 Säkring (10 A)
- 7 Trådad fjärrstyrningsingång  
Fast ansluten fjärrkontrolladapter kan kopplas in (säljs separat).

## Strömkabel

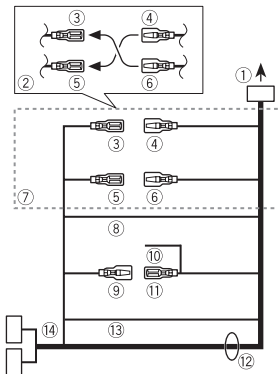

- 1 Till strömuttag
- 2 Beroende på fordonstypen kan funktionen hos 3 och 5 skilja sig åt. Se i sådant fall till att koppla ihop 4 med 5 och 6 med 3.
- 3 Gul  
Reserv (eller tillbehör)
- 4 Gul  
Anslut till kontakten med konstant 12 V.
- 5 Röd  
Tillbehör (eller reserv)
- 6 Röd  
Anslut till kontakten som styrs av tändningslåset (12 V DC)
- 7 Koppla ihop kablar med samma färg.
- 8 Svart (chassisjord)
- 9 Blå-vit  
Pinnarnas positionen i ISO-kontakten skiljer sig åt mellan olika fordonstyper. Koppla ihop 9 och 11 när pinne 5 är till för antennstyrning. Koppla aldrig ihop 9 och 11 i andra typer av fordon.
- 10 Blå-vit  
Koppla till systemkontrollutgången på kraftförstärkaren (max. 300 mA 12 V DC).
- 11 Blå-vit  
Koppla till relästyrningskontakten för den automatiska antennen (max. 300 mA 12 V DC).
- 12 Högtalarsladdar  
Vit: vänster fram ⊕  
Vit-svart: vänster fram ⊖  
Grå: höger fram ⊕  
Grå-svart: höger fram ⊖  
Grön: vänster bak ⊕ eller subwoofer ⊕  
Grön-svart: vänster bak ⊖ eller subwoofer ⊖  
Violett: höger bak ⊕ eller subwoofer ⊕  
Violett-svart: höger bak ⊖ eller subwoofer ⊖
- 13 Orange-vit  
Anslut till en bils belysningsignal.
- 14 ISO-anslutning

På vissa fordon kan ISO-anslutningen vara delad i två. Se till att ansluta båda kontakterna i sådant fall.

## ANMÄRKNINGAR

- Ändra i enhetens startmeny. Se [SP-P/O MODE] (sidan 4). Enhetens subwoofer-utgång är monofonisk.
- Se till att du ansluter subwoofern till violett och violett-svart sladd på den här enheten om du använder en subwoofer på 2 Ω. Anslut inte någonting till de gröna och grön-svarta kopplingarna.

## Kraftförstärkare (säljs separat)

Utför följande anslutningar när du använder den tillvalbara förstärkaren.

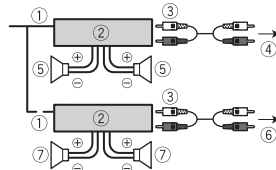

- 1 Systemfjärrkontroll  
Anslut till blå/vit-kabel.
- 2 Kraftförstärkare (säljs separat)
- 3 Anslut med RCA-kablar (säljs separat)
- 4 Till främre utgång
- 5 Främre högtalare
- 6 Till bakre utgång eller subwoofer-utgång
- 7 Bakre högtalare eller subwoofer

## Installation

### ⚠ Viktigt

- Kontrollera samtliga anslutningar och system före slutinstallation.
- Använd inte icke auktoriserade delar eftersom det kan leda till felfunktion.

- Hör med din handlare om installationen kräver borrande av hål eller andra modifieringar på fordonet.
- Installera inte den här enheten där:
  - den kan störa handhavandet av fordonet.
  - den kan orsaka skador på passagerare vid en hastig bromsning.
- Halvledarlaseren skadas om den överhettas. Installera den här enheten på avstånd från varma platser som i närheten av värmeutblås.
- Enheten fungerar bäst om den installeras i en vinkel av mindre än 60°.
- Se vid installation till att du lämnar gott om utrymme bakom den bakre panelen och bunta ihop lösa kablar så att de inte blockerar ventilationshålen. På så vis säkerställs korrekt värmeavledning vid användning av enheten.

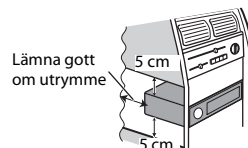

## Installation med DIN-fattning

- 1 För in det medföljande monteringshöljet i instrumentpanelen.
- 2 Fixera monteringshöljet genom att med en skruvmejsel böja metallflikarna i läge (90°).

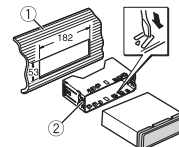

- 1 Instrumentpanel
- 2 Monteringshölje

- Se till att enheten sitter fast ordentligt. En instabil installation kan orsaka att ljudet hoppar eller andra felfunktioner.

### När man inte använder det medföljande monteringshöljet

- 1 Fastställ lämpligt läge där hålen på fästet och sidan på enheten matchar.

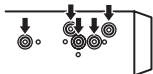

- 2 Dra åt två skruvar på varje sida.

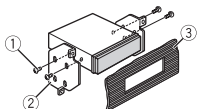

- 1 Plåtskruv (5 mm x 9 mm, medföljer inte produkten)
- 2 Monteringsfäste
- 3 Instrumentpanel eller konsol

### Ta bort enheten (monterad med det medföljande monteringshöljet)

- 1 Avlägsna dekoringen.

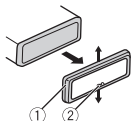

- 1 Dekorning
- 2 Tunga med skåra

- Om frontpanelen lossas blir det lättare att komma åt dekoringen.
- Ha tungan med skåran nedåt när du sätter tillbaka dekoringen.

- 2 För in de medföljande avmonteringsnycklarna på respektive sida om enheten tills de klickar fast.

- 3 Drag ut enheten ur instrumentpanelen.

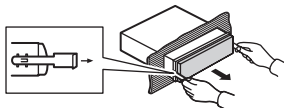

## Ytterligare information

### Felsökning

#### Displayen återgår automatiskt till normal visning.

- Inga funktioner har använts under cirka 30 sekunder.
- Utför en funktion.

#### Intervallet för upprepad uppspelning ändras oväntat.

- Beroende på intervallet för upprepad uppspelning kan det valda intervallet ändras när ytterligare en mapp eller spår väljs eller under snabbspolning framåt/bakåt.
- Välj intervallet för upprepad uppspelning igen.

#### En undermapp spelas inte upp.

- Undermappar kan inte spelas när [FLD] (upprepa mapp) är valt.
- Välj ett annat intervall för upprepad uppspelning.

#### Ljudet är intermittent.

- Du använder en apparat, t.ex. en mobiltelefon, som kan orsaka störningar i ljudet.
- Flytta elektriska apparater som kan orsaka störningar bort från enheten.

### Felmeddelanden

#### Gemensamt

##### AMP ERROR

- Enheten fungerar inte eller högtalaranslutningen är felaktig.
- Skyddskretsen är aktiverad.
- Kontrollera högtalaranslutningen.
- Vrid tändningslåset till OFF och tillbaka till ON igen. Om meddelandet inte försvinner kan du kontakta vår återförsäljare eller ett auktoriserat Pioneer-servicecenter för hjälp.

##### NO XXXX (NO TITLE, till exempel)

- Det finns ingen inbäddad textinformation.
- Växla visningen eller spela ett annat spår/fil.

### CD-spelare

##### ERROR-07, 11, 12, 17, 30

- Skivan är smutsig
- Rengör skivan.
- Skivan är repad.
- Byt ut skivan.

##### ERROR-07, 10, 11, 12, 15, 17, 30, A0

- Det har uppstått ett elektriskt eller mekaniskt fel.
- Vrid tändningsnyckeln till OFF och tillbaka till ON, eller växla till en annan källa och därefter tillbaka till CD-spelare.

##### ERROR-15

- Den isatta skivan är tom.
- Byt ut skivan.

##### ERROR-23

- CD-format som inte stöds.
- Byt ut skivan.

##### FORMAT READ

- Ibland är det en fördröjning mellan när uppspelningen startar och när du börjar höra något ljud.
- Vänta tills meddelandet försvinner och du hör ljudet.

##### NO AUDIO

- Den isatta skivan innehåller inte några filer som kan spelas.
- Byt ut skivan.

##### SKIPPED

- Den isatta skivan innehåller DRM-skyddade filer.
- Spelaren hoppar över de skyddade filerna.

---

## PROTECT

- Alla filerna på den isatta skivan är inbäddade med DRM.
- Byt ut skivan.

---

## USB-apparat/iPod

### FORMAT READ

- Ibland är det en fördröjning mellan när uppspelningen startar och när du börjar höra något ljud.
- Vänta tills meddelandet försvinner och du hör ljudet.

---

### NO AUDIO

- Det finns inga låtar.
- Överför ljudfilerna till USB-apparaten och anslut.
- Den anslutna USB-apparaten har sekretesskyddet aktiverat.
- Följ USB-apparatanvisningarna för att inaktivera sekretesskyddet.

---

### SKIPPED

- Den anslutna USB-apparaten innehåller DRM-skyddade filer.
- Spelaren hoppar över de skyddade filerna.

---

## PROTECT

- Alla filerna på den anslutna USB-apparaten är inbäddade med DRM.
- Byt ut USB-apparaten.

---

## N/A USB

- Den anslutna USB-apparaten stöds inte av denna enhet.
- Koppla bort din apparat och ersätt den med en kompatibel USB-apparat.

---

## HUB ERROR

- USB-apparaten ansluten via en USB-hubb stöds inte av denna enhet.
- Anslut USB-apparaten direkt till denna enhet med en USB-kabel.

---

## CHECK USB

- USB-kontakten eller USB-kabeln har kortslutits.

- Kontrollera att USB-kontakten eller USB-kabeln inte har fastnat i något eller skadats.
- Den anslutna USB-apparaten förbrukar mer än maximalt tillåten ström.
- Koppla bort USB-apparaten och använd den inte. Vrid tändningsnyckeln till OFF och tillbaka till ACC eller ON. Anslut endast kompatibla USB-apparater.
- iPod fungerar korrekt men laddas inte.
- Se till att anslutningskabeln för iPod inte har kortslutits (t.ex. fastnat i något metallföremål). När du har kontrollerat detta vrid tändningslåset till OFF och tillbaka till ON, eller koppla bort iPod och återanslut.

---

## ERROR-19

- Kommunikationen misslyckades.
- Utför en av följande åtgärder och återgå därefter till USB-källan.
  - Vrid tändningsnyckeln till OFF och tillbaka till ON.
  - Koppla bort USB-apparaten.
  - Växla till en annan källa.
- iPod-fel.
- Koppla bort kabeln från iPod-enheten. När iPod-enhetens huvudmeny visas återansluter du iPoden och återställer den.

---

## ERROR-23

- USB-apparaten var inte korrekt formaterad.
- Formatera USB-apparaten med FAT12, FAT16 eller FAT32.

---

## ERROR-16

- iPodens version av fast programvara är gammal.
- Uppdatera iPod-versionen.
- iPod-fel.
- Koppla bort kabeln från iPod-enheten. När iPod-enhetens huvudmeny visas återansluter du iPoden och återställer den.

---

## STOP

- Det finns inga låtar i den aktuella listan.
- Välj en lista som innehåller låtar.

---

## NOT FOUND

- Inga relaterade låtar.
- Överför låtarna till iPod.

---

## Appar

### START UP APP

- Applikationen har inte startat ännu.
- Starta appen på den mobila apparaten.

---

## Spotify

### CHECK APP

- Anslutning till Spotify-tillämpningen misslyckades.
- Följ anvisningarna som visas på skärmen.

---

## Riktlinjer för användning

---

### Skivor och spelare

- Använd endast skivor som har någon av följande två logotyper.



- Använd 12-cm skivor.
- Använd endast konventionella, helt runda skivor.
- Följande typer av skivor kan inte användas med enheten.
  - DualDiscs-skivor
  - 8-cm skivor: Försök att använda sådana skivor med en adapter kan få enheten att fungera felaktigt.
  - Skivor med ovanliga former
  - Andra typer av skivor än CD-skivor
  - Skadade skivor, inklusive skivor som är spruckna, kantstötta eller skeva

- CD-R/RW-skivor som inte har stängts
- Skriv inte på och applicera inte kemikalier på skivornas yta.
- För att rengöra en CD-skiva, torka skivan med en mjuk trasa utåt från mitten.
- Kondensation kan tillfälligt försämra spelarens prestanda. Låt den vila ungefär en timme för att anpassas till en varmare temperatur. Torka även skivor som är fuktiga med en mjuk trasa.
- När man använder skivor vars etiketter det går att skriva på, ska man kontrollera instruktionerna och varningarna för skivorna. Beroende på skivorna, kanske det inte går att mata in och mata ut skivorna. Att använda sådana skivor kan resultera i skada på denna utrustning.
- Fäst inte etiketter som kan köpas i handeln eller andra material på skivorna.
  - Skivorna kan bli skeva så de inte går att spela.
  - Etiketterna kan lossna under uppspelning och förhindra att skivorna kan matas ut, vilket kan resultera i skada på utrustningen.

---

### USB-lagringsapparat

- Anslutningar via USB-hubbar stöds inte.
- Fäst USB-lagringsapparater ordentligt innan du kör. Låt inte USB-lagringsapparaten falla på golvet, där den kan fastna under broms- eller gaspedalen.
- Beroende på USB-lagringsenheten kan följande problem uppstå.
  - Funktioner kan variera.
  - Lagringsapparaten kanske inte identifieras.
  - Filer kanske inte spelas upp som de ska.
  - Apparaten kanske orsakar ljudstörningar när du lyssnar på radion.

## iPod

- Lämna inte iPod på platser med höga temperaturer.
- Fäst iPod ordentligt vid körning. Låt inte iPod falla på golvet, där den kan fastna under broms- eller gaspedalen.
- Inställningarna för iPod, som equalizer och repeterad uppspelning ändras automatiskt när iPoden är ansluten till enheten. När iPoden kopplas bort, återgår de inställningarna till originalinställningarna.
- Inkompatibel text sparad på iPoden visas inte på enheten.

## Kompatibilitet med komprimerat ljud

- Endast de första 32 tecknen kan visas som ett filnamn (inklusive filnamnställägg) eller ett mappnamn.
- Enheten kanske inte fungerar ordentligt beroende på programmet som användes för att koda WMA-filerna.
- Det kan finnas en kort fördröjning i början av uppspelningen av ljudfiler som bäddats in med bilddata, eller ljudfiler lagrade på en USB-apparat med flera mapphierarkier.
- Rysk text som ska visas på denna enhet ska vara kodad med en av följande teckenuppsättningar:
  - Unicode (UTF-8, UTF-16)
  - En annan teckenuppsättning än Unicode som används i en Windows-miljö och är inställd på ryska i en flerspråksinställning

### ▲ VIKTIGT

- Pioneer kan inte garantera kompatibilitet med alla USB-masslagringsapparater och åtar sig inget ansvar för förlust av data på mediaspelare, smartphones eller andra

apparater vid användning av denna produkt.

- Lämna inte skivor eller en USB-lagringsapparat på någon plats som utsätts för höga temperaturer.

## WMA-filer

Filnamnställägg	.wma
Bandbredd	48 kbps till 320 kbps (CBR), 48 kbps till 384 kbps (VBR)
Samplingsfrekvens	32 kHz, 44,1 kHz, 48 kHz
Windows Media™ Audio Professional, förlustfri, röst/DRM ström/ström med video	Inte kompatibel

## MP3-filer

Filnamnställägg	.mp3
Bandbredd	8 kbps till 320 kbps (CBR), VBR
Samplingsfrekvens	8 kHz till 48 kHz (32 kHz, 44,1 kHz, 48 kHz för betoning)
Kompatibel ID3-etikettversion	1.0, 1.1, 2.2, 2.3, 2.4 (ID3-etikettversion 2.x ges prioritet över version 1.x.)
M3u-spellista	Inte kompatibel
MP3i (MP3 interaktiv), mp3 PRO	Inte kompatibel

## WAV-filer

- WAV-filformat kan inte anslutas via MTP.

Filnamnställägg	.wav
Kvantiseringsbitar	8 och 16 (LPCM), 4 (MSADPCM)
Samplingsfrekvens	16 kHz till 48 kHz (LPCM), 22,05 kHz och 44,1 kHz (MS ADPCM)

## Skiva

- Oavsett längden på de oinspelade avsnitten mellan låtarna från den ursprungliga inspelningen, spelas komprimerade ljudskivor upp med en kort paus mellan låtarna.

Spelbar mapphierarki	Upp till åtta nivåer (en praktisk hierarki är mindre än två nivåer.)
Spelbara mappar	Upp till 99
Filer som kan spelas	Upp till 999
Filsystem	ISO 9660 nivå 1 och 2, Romeo, Joliet
Multi-session-uppspelning	Kompatibel
Dataöverföring med paketskrivning	Inte kompatibel

## USB-apparat

- Det kan uppstå en kort fördröjning när man börjar spela upp ljudfiler på en USB-lagringsapparat med diverse mapphierarkier.

Spelbar mapphierarki	Upp till åtta nivåer (en praktisk hierarki är mindre än två nivåer.)
Spelbara mappar	Upp till 500
Filer som kan spelas	Upp till 15 000
Uppspelning av upphovsrättskyddade filer	Inte kompatibel
Partitionerad USB-apparat	Endast den första partitionen kan spelas.

## iPod-kompatibilitet

Den här enheten stödjer endast följande iPod-modeller. De iPod-programversioner som stöds anges nedan. Äldre versioner kanske inte stöds. Tillverkad för  
– iPod touch (1:a till 6:e generationen)  
– iPod classic  
– iPod med video

- iPod nano (1:a till 7:e generationen)
- iPhone 6s
- iPhone 6s Plus
- iPhone 6
- iPhone 6 Plus
- iPhone 5s
- iPhone 5c
- iPhone 5
- iPhone 4s
- iPhone 4
- iPhone 3GS
- iPhone 3G
- iPhone

- Funktionerna kan variera beroende på generationen och/eller programversion för iPod.
- iPod-användare med Lightning-kontakten ska använda Lightning-till USB-kabeln (medföljer iPod).
- Användare av iPod med dockningskontakt ska använda CD-IU51. Kontakta din återförsäljare för mer information.
- Se iPod-handböckerna för information om fil-/formatkompatibilitet.
- Ljudbok, Podcast: Kompatibel

### ▲ VIKTIGT

Pioneer påtar sig inget ansvar för data som förlorats på iPoden, även om dessa data förloras medan enheten används.

## Sekvens av ljudfiler

Användaren kan inte tilldela mappnummer och ange uppspelningssekvenser med denna enhet. Sekvensen av ljudfiler är beroende av den anslutna enheten. Observera att de delade filerna i en USB-apparat inte kan spelas upp.

## Exempel på en hierarki

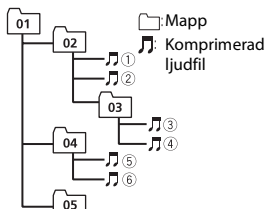

Level 1 Level 2 Level 3 Level 4

01 till 05: Mappnummer

① till ⑥: Uppspelningssekvens

## Tabell med ryska tecken

D: C	D: C	D: C
А: А	Б: Б	В: В
Г: Г	Д: Д	Е: Е, Ё
Ж: Ж	З: З	И: И, Ё
К: К	Л: Л	М: М
Н: Н	О: О	П: П
Р: Р	С: С	Т: Т
У: У	Ф: Ф	Х: Х
Ц: Ц	Ч: Ч	Ш, Щ: Ш, Щ
Ъ: Ъ	Ы: Ы	Ь: Ъ
Э: Э	Ю: Ю	Я: Я

D: Display C: Tecken

## Upphovsrätt och varumärken

### iTunes

Apple och iTunes är varumärken som tillhör Apple Inc., registrerade i USA och i andra länder.

### WMA

Windows Media är ett registrerat varumärke eller varumärke som tillhör Microsoft Corporation i USA och/eller andra länder. Den här produkten innehåller teknik som ägs av Microsoft Corporation och som inte får användas eller distribueras utan licens från Microsoft Licensing, Inc.

### iPod & iPhone

iPhone, iPod, iPod classic, iPod nano och iPod touch är varumärken som tillhör Apple Inc., registrerade i USA och i andra länder. Lightning är ett varumärke som tillhör Apple Inc.

”Made for iPod” och ”Made for iPhone” betyder att ett elektroniskt tillbehör har specialtillverkats för att anslutas till en iPod eller iPhone och har certifierats av konstruktören för att uppfylla Apples kvalitetsstandarder. Apple ansvarar inte för funktionen på denna apparat eller att den uppfyller kraven i relevanta säkerhets- och regleringsstandarder. Observera att användning av detta tillbehör tillsammans med en iPod eller iPhone kan påverka den trådlösa prestandan.

### Android & Google Play

Android, Google Play och Google Play-logotypen är varumärken som tillhör Google Inc.

### MIXTRAX

MIXTRAX är ett varumärke som tillhör PIONEER CORPORATION.

### Spotify®

SPOTIFY och Spotify-logotypen tillhör de registrerade varumärken som ägs av Spotify AB. Kompatibla mobila digitala enheter och premiumabonnemang krävs, där de finns tillgängliga, se <https://www.spotify.com>.

## Specifikationer

### Allmänt

Strömkkälla: 14,4 V DC (10,8 V till 15,1 V tillåts)

Jordningssystem: Negativ typ

Max strömförbrukning: 10,0 A

Dimensioner (B x H x D)

DIN

Chassi: 178 mm x 50 mm x 165 mm

Front: 188 mm x 58 mm x 17 mm

D

Chassi: 178 mm x 50 mm x 165 mm

Front: 170 mm x 46 mm x 17 mm

Vikt: 1 kg

### Ljud

Maximal uteffekt:

- 50 W x 4 kan./4 Ω (utan subwoofer)
- 50 W x 2 kan./4 Ω + 70 W x 1 kan./2 Ω (för subwoofer)

Kontinuerlig uteffekt:

- 22 W x 4 (50 Hz till 15 000 Hz, 5 % THD, 4 Ω last, båda kanalerna drivna)

Lastimpedans: 4 Ω (4 Ω till 8 Ω godtagbart)

Maximal utnivå på pre-out: 2,0 V

Ljudstyrkekontur: +10 dB (100 Hz), +6,5 dB (10 kHz) (volym: -30 dB)

Equalizer (5-bands grafisk equalizer):

Frekvens: 80 Hz/250 Hz/800 Hz/

2,5 kHz/8 kHz

Equalizerintervall: ±12 dB (2 dB-steg)

Subwoofer (mono):

Frekvens: 50 Hz/63 Hz/80 Hz/100 Hz/125 Hz/160 Hz/200 Hz

Branthet: -12 dB/oktav, -24 dB/oktav

Förstärkning: +6 dB till -24 dB

Fas: Normal/Omvänd

### CD-spelare

System: Compact disc-ljudsystem

Skivor som kan användas: Compact disc

Signal-brusförhållande: 94 dB (1 kHz) (IEC-A-nätverk)

Antal kanaler: 2 (stereo)

MP3-avkodningsformat: MPEG-1 & 2 Audio Layer 3

WMA-avkodningsformat: Ver. 7, 7.1, 8, 9, 10, 11, 12 (2-kanals ljud) (Windows Media Player)

WAV-signalfORMAT: Linjär PCM & MS ADPCM (icke-komprimerad)

### USB

USB-standardspecifikation: USB 2.0 full hastighet

Max strömmatning: 1,5 A

USB Protokoll:

MSC (Mass Storage Class)

MTP (Media Transfer Protocol)

AOA (Android Open Accessory) 2.0

Filsystem: FAT12, FAT16, FAT32

MP3-avkodningsformat: MPEG-1 & 2 Audio Layer 3

WMA-avkodningsformat: Ver. 7, 7.1, 8, 9, 10, 11, 12 (2-kanals ljud) (Windows Media Player)

WAV-signalfORMAT: Linjär PCM & MS ADPCM (icke-komprimerad)

### FM-tuner

Frekvensintervall: 87,5 MHz till 108,0 MHz

Praktisk känslighet: 11 dBf (1,0 μV/75 Ω, mono, S/N: 30 dB)

Signal-brusförhållande: 72 dB (IEC-A-nätverk)

### MW-tuner

Frekvensintervall: 531 kHz till 1 602 kHz

Praktisk känslighet: 25 μV (S/N: 20 dB)

Signal-brusförhållande: 62 dB (IEC-A-nätverk)

### LW-tuner

Frekvensintervall: 153 kHz till 281 kHz

Praktisk känslighet: 28 μV (S/N: 20 dB)

Signal-brusförhållande: 62 dB (IEC-A-nätverk)

### Obs!

Specifikationerna och utformningen av denna produkt kan ändras utan föregående meddelande.

# Indholdsfortegnelse

Før du går i gang .....	2
Kom godt i gang.....	3
Radio.....	4
CD/USB/iPod/AUX.....	5
App-tilstand .....	7
Spotify® .....	7
Brug af Pioneer ARC APP .....	8
Indstillinger .....	9
FUNCTION settings .....	9
AUDIO settings.....	10
SYSTEM settings .....	10
ILLUMINATION settings .....	11
MIXTRAX settings .....	12
Tilslutninger/installation .....	12
Yderligere oplysninger.....	14

## Om denne vejledning:

- I den følgende vejledning betegnes en USB-hukommelse eller en USB-lydafspiller som en "USB-enhed".
- I denne vejledning betegnes iPod og iPhone som "iPod".

# Før du går i gang

Tak, fordi du har købt dette PIONEER-produkt.

For at sikre korrekt brug bedes du læse denne vejledning, før du bruger produktet. Det er især vigtigt, at du læser og overholder indholdet, som er mærket **ADVARSEL** og **FORSIGTIG** i denne vejledning. Opbevar vejledningen på et sikkert og tilgængeligt sted til senere brug.



Enheden må ikke bortskaffes som almindeligt husholdningsaffald. Brugte elektroniske produkter skal bortskaffes korrekt i overensstemmelse med loven via separate indsamlingssystemer, der sørger for korrekt behandling, indsamling og genanvendelse

Private husholdninger i EU's medlemsstater samt Schweiz og Norge kan uden beregning returnere deres brugte elektroniske produkter på anviste indsamlingsteder eller hos en forhandler (hvis du køber et nyt tilsvarende produkt).

Vedrørende lande, der ikke er nævnt ovenfor, bedes du kontakte de lokale myndigheder for at få oplyst den korrekte bortskaffelsesmetode.

Det vil sikre, at det bortskaffede produkt får den korrekte behandling, genindvinding og genbrug, så eventuelle negative virkninger på miljø og sundhed kan undgås.

## ⚠ ADVARSEL

- **Prøv ikke at installere eller reparere dette produkt selv. Hvis personer uden uddannelse og erfaring med elektronisk udstyr og biltilbehør installerer eller servicerer dette produkt, kan der opstå farer, og du kan risikere elektrisk stød, skader eller andre farer.**
- Prøv ikke at betjene enheden under kørsel. Kør væk fra vejen, og parker bilen på et sikkert sted, før du prøver at bruge knapperne på enheden.

## ⚠ FORSIGTIG

- Denne enhed må ikke komme i kontakt med fugt og/eller væsker. Det kan medføre elektrisk stød. Kontakt med væsker kan også forårsage skade på apparatet, røg eller overophedning.
- Hold altid lydstyrken lav nok til, at du kan høre lyde udefra.
- Pioneer CarStereo-Pass er kun til brug i Tyskland.
- Dette produkt er evalueret under moderate og tropiske klimaforhold i henhold til IEC-standard 60065 Audioapparater, videoapparater og lignende elektroniske apparater - Sikkerhedskrav.

## FORSIGTIG

Dette produkt er et Klasse 1-laserprodukt, der er klassificeret i henhold til Sikkerhed for laserprodukter, IEC 60825-1:2007.

CLASS 1 LASER PRODUCT

## Hvis du oplever problemer

Hvis denne enhed ikke skulle fungere korrekt, bedes du kontakte din forhandler eller nærmeste autoriserede PIONEERserviceværksted.

# Kom godt i gang

## Grundlæggende betjening

### DEH-X2900UI

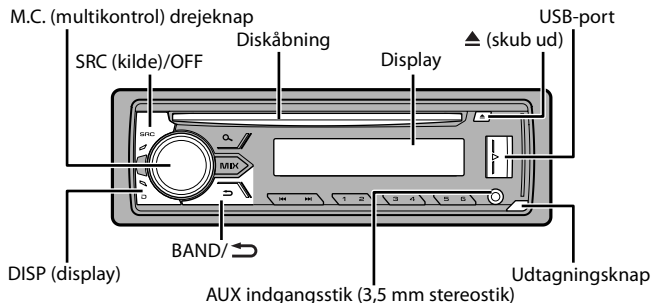

## Fjernbetjening (ekstraudstyr)

Fjernbetjeningen CD-R320 sælges separat.

## Ofte anvendt betjening

Formål	Handling
Tænd for strømmen*	Tryk på <b>SRC/OFF</b> for at tænde for strømmen. Tryk på <b>SRC/OFF</b> for at afbryde strømmen.
Juster lydstyrken	Drej <b>M.C.</b> -knappen.
Vælg en kilde	Tryk flere gange på <b>SRC/OFF</b> .
Skift information på displayet	Tryk flere gange på <b>DISP</b> .

Formål	Handling
Vend tilbage til forrige visning/liste	Tryk på <b>BAND/ ↻</b> .
Vend tilbage til normal visning fra menuen	Tryk på <b>BAND/ ↻</b> , og hold den inde.

\* Når denne enheds blå/hvide ledning er sluttet til bilens relæterminal til automatisk antennestyring, skubbes køretøjets antenne ud, når denne enheds kilde aktiveres. Sluk for kilden for at trække antennen ind.

## Displayvisning

Visning	Beskrivelse
➤	Vises, når der findes et lavere niveau af menuen eller mappen.
🔍	Vises, når der trykkes på knappen 🔍.
LOC	Vises, når den lokale indstillingsfunktion til lokal søgning er indstillet (side 9).
TP	Vises, når der modtages et trafikprogram.
TA	Vises, når funktionen TA (trafikmeddelelser) er indstillet (side 9).
<b>S.RTrv</b>	Vises, når funktionen til lydgendannelse er indstillet (side 10).
🎵	Vises, når vilkårlig/blandet afspilning er indstillet.
↺	Vises, når gentaget afspilning er indstillet.
📱	Vises, når iPod-betjeningsfunktionen er indstillet (side 6).

## Udtagning af frontpanelet

Tag frontpanelet ud for at forhindre tyveri. Fjern eventuelle kabler og enheder, der er forbundet til frontpanelet, og sluk for enheden, før du tager det ud.

### Udtagning

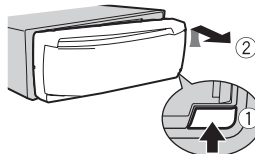

### Påsætning

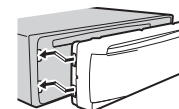

### ⚠️ Vigtigt

- Undgå at udsætte frontpanelet for kraftige stød.
- Undgå at udsætte frontpanelet for direkte sollys og høje temperaturer.
- Opbevar altid det udtagne frontpanel i et beskyttelsesetui eller en taske.

## Opsætningsmenu

Når du drejer tændingskontakten over på ON efter installation, vises [SET UP :YES] i displayet.

### 1 Tryk på M.C.-drejeknappen.

Opsætningsmenuen forsvinder efter 30 sekunder uden betjening. Hvis du foretrækker ikke at foretage indstilling på dette tidspunkt, skal du dreje M.C.-knappen for at vælge [NO] og derefter trykke for at bekræfte.

### 2 Drej M.C.-knappen for at vælge indstillinger, og tryk derefter for at bekræfte.

Du skal bekræfte dit valg for at gå videre til næste menuindstilling.

Menupunkt	Beskrivelse
<b>LANGUAGE</b> [ENG](Engelsk), [PYC](Russisk), [TUR](Tyrkisk)	Vælg det ønskede sprog til visning af tekstinformation fra en komprimeret lydfil.
<b>CLOCK SET</b>	Indstil uret.
<b>FM STEP</b> [100], [50]	Vælg FM-indstillingstrin fra 100 kHz eller 50 kHz.

### 3 [QUIT :YES] vises, når alle indstillinger er foretaget.

Du kan vende tilbage til det første punkt i opsætningsmenuen ved at dreje M.C.-knappen for at vælge [QUIT :NO] og derefter trykke for at bekræfte.

### 4 Tryk på M.C.-knappen for at bekræfte indstillingerne.

#### BEMÆRK

- Du kan annullere menuindstillingen ved at trykke på SRC/OFF.
- Disse indstillinger kan foretages til enhver tid fra SYSTEM-indstillingerne (side 10) og INITIAL-indstillingerne (side 4).

## annullering af demonstrationsvisningen (DEMO OFF)

### 1 Tryk på M.C.-knappen for at vise hovedmenuen.

### 2 Drej knappen M.C. for at vælge [SYSTEM], og tryk derefter for at bekræfte.

### 3 Drej knappen M.C. for at vælge [DEMO OFF], og tryk derefter for at bekræfte.

### 4 Drej knappen M.C. for at vælge [YES], og tryk derefter for at bekræfte.

4 Da (No)

## INITIAL-indstillinger

### 1 Tryk på SRC/OFF og hold den inde, indtil enheden slukkes.

### 2 Tryk på SRC/OFF for at vise hovedmenuen.

### 3 Drej knappen M.C. for at vælge [INITIAL], og tryk derefter for at bekræfte.



### 4 Drej M.C.-knappen for at vælge en indstilling, og tryk derefter for at bekræfte.

Menupunkt	Beskrivelse
<b>FM STEP</b> [100], [50]	Vælg FM-indstillingstrin fra 100 kHz eller 50 kHz.
<b>SP-P/O MODE</b> [REAR/SUB.W]	Vælges, når en fuldtonehøjtaler er sluttet til de bageste højtaler-udgangsledninger, og en subwoofer er sluttet til RCA-udgangen.
[SUB.W/SUB.W]	Vælges, når en passiv subwoofer er sluttet direkte til de bageste højtalerudgangsledninger, og en subwoofer er sluttet til RCA-udgangen.
[REAR/REAR]	Vælges, når fuldtonehøjtalerne er sluttet til de bageste højtalerudgangsledninger og RCA-udgangen. Hvis en fuldtonehøjtaler er sluttet til de bageste højtalerudgangsledninger, og RCA-udgangen ikke bruges, kan du vælge enten [REAR/SUB.W] eller [REAR/REAR].
<b>S/W UPDATE</b> [SYSTEM INFO]	Vælg for at bekræfte de seneste systeminformationer på enheden.
[SYSTEM UPDATE]	Vælg for at opdatere enheden til den seneste software og initialisere enhedens indstillinger. Du kan finde flere oplysninger om den seneste software og opdatering ved at besøge vores websted.
<b>SYSTEM RESET</b> [YES], [NO]	Vælg [YES] for at initialisere enhedens indstillinger. Enheden genstartes automatisk. (Nogle af indstillingerne bevares muligvis, selvom enheden nulstilles.)



## Radio

Radiofrekvenserne på denne enhed er tildelt til brug i Vesteuropa, Asien, Mellemøsten, Afrika og Oceanien. Brug i andre områder kan resultere i dårlig modtagelse. RDS-funktionen (Radio Data System) fungerer kun i områder, der udsender RDS-signaler for FM-stationer.



## Modtage forudindstillede stationer

- 1 Tryk på **SRC/OFF** for at vælge [RADIO].
- 2 Tryk på **BAND/**  for at vælge bånd blandt [FM1], [FM2], [FM3], [MW] og [LW].
- 3 Tryk på en nummerknop (1/  til 6/ ).

### TIP







 -knapperne kan også bruges til at vælge en forudindstillet station, når [SEEK] er indstillet til [PCH] i FUNCTION-indstillingerne (side 9).

## Hukommelse for bedste stationer (BSM)

De seks kraftigste stationer gemmes i nummerknapperne (1/  til 6/ .

- 1 Tryk på **M.C.-drejknappen** for at vise hovedmenuen, når du har valgt båndet.
- 2 Drej knappen **M.C.** for at vælge [FUNCTION], og tryk derefter for at bekræfte.
- 3 Drej knappen **M.C.** for at vælge [BSM], og tryk derefter for at bekræfte.



## Manuel søgning efter en station

- 1 Når du har valgt båndet, skal du trykke på   for at vælge en station.  
Tryk på  , hold den inde, og slip den derefter for at søge efter en tilgængelig station. Scanningen stopper, når enheden modtager en station. Du kan annullere indstilling med søgning ved at trykke på  .

### BEMÆRK

[SEEK] skal indstilles til [MAN] i FUNCTION-indstillinger (side 9).

## Gemme en station manuelt

- 1 Mens du modtager den station, du vil gemme, skal du trykke på en af nummerknapperne (1/  til 6/ ), indtil den holder op med at blinke.

## Brug af PTY-funktioner

Enheden søger efter en station efter PTY-information (Programtype).

- 1 Tryk på  under FM-modtagelse.
- 2 Drej på **M.C.-knappen** for at vælge en programtype blandt [NEWS/INFO], [POPULAR], [CLASSICS] og [OTHERS].
- 3 Tryk på **M.C.-drejknappen**.

Enheden begynder at søge efter en station. Når den er fundet, vises programtjenestens navn.

### BEMÆRK

- Du kan annullere søgningen ved at trykke på **M.C.**-knappen.
- For nogle stationer kan programmet afvige fra det, der angives med den udsendte PTY.
- Hvis der ikke er stationer, der sender den programtype, du søger efter, vises [NOT FOUND] i cirka to sekunder, og derefter vender tunereren tilbage til den oprindelige station.

## CD/USB/iPod/AUX

### Afspilning

Afbryd hovedtelefonerne fra apparatet, før du slutter dem til enheden.

#### CD

- 1 Sæt en disk ind i diskåbningen med etiketten opad.

For at skubbe en disk ud skal du først stoppe afspilning og derefter trykke på .

#### USB-enheder (inklusive Android™)/iPod

- 1 Åbn USB-portens dæksel.
- 2 Tilslut USB-enheden/iPod med et passende kabel.

### BEMÆRK

For at skifte automatisk til kilden [USB], når en USB-enhed/iPod opretter forbindelse til denne enhed, skal [USB AUTO] indstilles til [ON] i SYSTEM-indstillingerne (side 11).

### FORSIGTIG

Brug et Pioneer USB-kabel (CD-U50E) (ekstraudstyr) til at tilslutte USB-enheden, da enheder, der sluttes direkte til apparatet, vil stikke ud fra enheden, hvilket kan være farligt.

Stop afspilningen, før du fjerner enheden.

### AOA-tilslutninger

Du kan finde flere oplysninger under AOA-tilslutning under side 8.

### MTP-tilslutning

En enhed, der har Android OS 4.0 eller senere, kan sluttes til enheden via MTP med brug af det kabel der fulgte med enheden. Afhængigt af den tilsluttede enhed og antallet af filer på enheden, kan lydfilet/musiknumre muligvis ikke afspilles via MTP. Bemærk, at MTP-tilslutningen ikke er kompatibel med WAV-filformaterne, og derfor kan disse ikke anvendes med MIXTRAX-funktionen.

## BEMÆRK

Hvis du bruger en MTP-tilslutning, skal [ANDROID WIRED] indstilles til [MEMORY] i SYSTEM-indstillingerne (side 11).

## AUX

1 Sæt stereoministikket i AUX-indgangstikket.

2 Tryk på SRC/OFF for at vælge [AUX] som kilde.

## BEMÆRK

Hvis [AUX] er indstillet til [OFF] i SYSTEM-indstillinger, kan [AUX] ikke vælges som kilde (side 11).

## Betjening

Du kan foretage forskellige justeringer i FUNCTION-indstillingerne (side 9). Bemærk, at følgende handlinger ikke fungerer for en AUX-enhed. For at betjene en AUX-enhed skal du bruge selve enheden.

Formål	Handling
Vælg en mappe/et album*1	Tryk på 1/∧ eller 2/∨.
Vælg et spor/musiknummer (kapitel)	Tryk på ◀◀ eller ▶▶.
Spol frem eller tilbage*3	Tryk på ◀◀ eller ▶▶, og hold den inde.
Søg efter en fil fra en liste	1 Tryk på Q for at få vist listen. 2 Drej M.C.-knappen for at vælge den ønskede fil (mappe), navn eller kategori, og tryk derefter for at bekræfte. 3 Drej M.C.-knappen for at vælge den ønskede fil, og tryk derefter for at bekræfte. Afspilningen starter.
Vis en liste over filerne i den valgte mappe/kategori*1	Tryk på M.C.-knappen, når en mappe/kategori er valgt.
Afspil et musiknummer i den valgte mappe/kategori*1	Tryk på M.C.-knappen, og hold den inde, når en mappe/kategori er valgt.
Alfabetisk søgning (kun iPod)	1 Tryk på Q for at få vist listen. 2 Drej M.C.-knappen for at vælge den ønskede kategori, og tryk på Q for at skifte til alfabetisk søgning. (Hvis der drejes to gange på M.C.-knappen, skiftes der også til alfabetisk søgning.) 3 Drej M.C.-knappen for at vælge et bogstav, og tryk derefter for at vise den alfabetiske liste. Alfabetisk søgning annulleres ved at trykke på BAND/↵.

Formål	Handling
Gentaget afspilning	Tryk på 6/↶.
Vilkårlig/blandet afspilning	Tryk på 5/↷.
Afspil alle blandet (kun iPod)	Tryk på 5/↷, og hold den inde.
Sæt en afspilning på pause/genoptag en afspilning.	Tryk på 4/PAUSE.
Lydgendannelse*1*2	Tryk på 3/S.Rtrv. [1]: Effektiv til lave komprimeringsgrader [2]: Effektiv til høje komprimeringsgrader
Vend tilbage til rodmappen (kun CD/USB)*1	Tryk på Q, og hold den inde.
Skift mellem komprimeret lyd og CD-DA (kun CD)	Tryk på BAND/↵.
Skift drev i USB-enheden (Kun enheder, der understøtter den USB Mass Storage Class-protokollen)	Tryk på BAND/↵.

\*1 Kun komprimerede lydfiler

\*2 Denne funktion er deaktiveret, når USB er valgt som kilde, og funktionen MIXTRAX er aktiveret.

\*3 Når du bruger funktionen spol frem eller tilbage, mens du afspiller en VBR-fil, er afspilningstiden muligvis ikke korrekt.

## Nyttige funktioner til iPod

### Linket afspilningstilstand

Du kan få adgang til musiknumre baseret på den kunstner, album eller genre, der afspilles i øjeblikket.

1 Mens du lytter til et musiknummer, skal du trykke på Q og holde den inde for at skifte til linket afspilningstilstand.

2 Drej M.C.-knappen for at vælge tilstand ([ARTIST], [ALBUM], [GENRE]), og tryk derefter for at bekræfte.

Det valgte musiknummer/album vil blive afspillet efter det aktuelt afspillede musiknummer.

## BEMÆRK

Det valgte musiknummer/album kan blive annulleret, hvis du bruger andre funktioner end funktionerne i linket afspilningstilstand (f.eks. gå frem eller tilbage).

## iPod-betjening

Du kan betjene enheden via en tilsluttet iPod.

Følgende iPod-modeller er ikke kompatible med denne funktion.

– iPod nano 1. generation, iPod med video

1 Tryk på BAND/↵ under afspilning, og vælg derefter betjeningstilstanden. [CONTROL IPOD]: Enhedens iPod-funktion kan betjenes fra den tilsluttede iPod.

[**CONTROL AUDIO**]: Enhedens iPod-funktion kan kun betjenes med knapperne på enheden. I denne tilstand kan den tilsluttede iPod ikke tændes eller slukkes.

**BEMÆRK**

- Ved skift af betjeningstilstand til [CONTROL iPod] sættes afspilning på pause. Brug den tilsluttede iPod til at genoptage afspilningen.
- Følgende handlinger er stadig tilgængelige fra enheden, selvom betjeningstilstanden er indstillet til [CONTROL iPod].
  - Pause, gå frem/tilbage, valg af musiknummer/kapitel
- Lydstyrken kan kun justeres fra enheden.

## Om MIXTRAX (kun USB/iPod)

MIXTRAX-funktionen opretter et nonstop-mix af dit musikbibliotek, ledsaget af lyseffekter. Du kan finde flere oplysninger under MIXTRAX-indstillinger under side 12.

**BEMÆRK**

- Denne funktion er ikke kompatibel med en Android tilsluttet via MTP.
- Når USB er valgt som kilde, og MIXTRAX-funktionen er i brug, deaktiveres lydgendannelsesfunktionen.
- Afhængigt af filen/musiknummeret er lydeffekter muligvis ikke tilgængelige.
- Drej MIXTRAX-funktionen fra, hvis lyseffekterne generer kørslen.

**1** Tryk på **MIX** for at slå MIXTRAX til/fra.

## App-tilstand

Du kan afspille til en app på en iPhone-enhed via enheden. I nogle tilfælde kan du styre en app med enheden.

Du kan finde flere oplysninger om kompatible enheder ved at besøge vores websted.

 **Vigtigt**

Brug af tredjeparts-apps kan involvere eller kræve afgivelse af personligt identificerbare oplysninger, enten ved oprettelse af en brugerkonto eller på anden måde, og for visse applikationer afgivelse af geolokationsdata.

ALT ANSVAR I FORBINDELSE MED TREDJEPARTS-APPS PÅHVILER UDBYDERE, HERUNDER UDEN BEGRÆNSNING INDSAMLING OG SIKKERHED FOR BRUGERDATA OG PERSONLIGE OPLYSNINGER. VED AT TILGÅ TREDJEPARTS-APPS ACCEPTERER DU UDBYDERNES SERVICEVILKÅR OG POLITIKKER FOR HÅNDBLÆR AF PERSONLIGE OPLYSNINGER. HVIS DU IKKE ACCEPTERER BETINGELSERNE ELLER POLITIKKERNE FRA EN LEVERANDØR, ELLER DU IKKE GIVER SAMTYKKE TIL BRUG AF EVENTUELLE GEOLOKATIONSDATA, SKAL DU IKKE BRUGE DENNE TREDJEPARTES-APP.

**For iPhone-brugere**

Denne funktion er kompatibel med iPhone og iPod touch med iOS 5.0 eller nyere.

**BEMÆRK**

PIONEER ER IKKE ANSVARLIG FOR APPS ELLER INDHOLD FRA TREDJEPART, HERUNDER OG UDEN BEGRÆNSNING DERES NØJAGTIGHED OG FULDSTÆNDIGHED. ANSVARET FOR INDHOLD OG FUNKTIONALITET AF SÅDANNE APPS PÅHVILER UDELUKKENDE APP-UDBYDEREN.

## Afspilning af en applikation via enheden

- 1** Tilslut denne enhed med den mobile enhed.
  - iPhone via USB (side 5)
- 2** Tryk på **SRC/OFF** for at vælge [APP].
- 3** Betjen den mobile enhed for at starte applikationen.

## Grundlæggende betjening

Du kan foretage forskellige justeringer i FUNCTION-indstillingerne (side 9).

Formål	Handling
Vælg et spor	Tryk på <b>◀◀</b> eller <b>▶▶</b> .
Gå frem/tilbage	Tryk på <b>◀◀</b> eller <b>▶▶</b> , og hold den inde.
Sæt en afspilning på pause/genoptag en afspilning.	Tryk på <b>BAND</b> / <b>⏮</b> .

## Spotify®

(DEH-X2900UI er kun kompatibel med Spotify installeret på iPhone.)

Spotify er en musikstreamingtjeneste, der ikke er associeret med Pioneer- Der findes mere information på <http://www.spotify.com>.

Spotify-appen er tilgængelig for kompatible smartphones. Gå til <https://support.spotify.com/> for at se de seneste informationer om kompatibilitet.

For at kunne afspille Spotify, mens du kører, skal du først downloade Spotify-appen til din iPhone. Du kan downloade den på iTunes App Store. Vælg en gratis konto eller en betalt Premium-konto, enten i appen eller på [spotify.com](http://spotify.com). En Premium-konto giver dig flere funktioner, som for eksempel offline afspilning.

 **Vigtigt**

- Dette produkt indeholder Spotify-software, der er underlagt tredjeparts licenser, der findes her: [www.spotify.com/connect/third-party-licenses](http://www.spotify.com/connect/third-party-licenses).
- Se <https://www.spotify.com/us/select-your-country/> for at få information om lande og områder, hvor Spotify kan bruges.

## Lytte til Spotify

Opdater firmwaren til Spotify-appen til den nyeste version før brug.





- 1 **Tilslut denne enhed med den mobile enhed.**
  - iPhone via USB (side 5)
- 2 **Tryk på SRC/OFF for at vælge [SPOTIFY].**
- 3 **Start Spotify-appen på den mobile enhed, og start afspilning.**

## Grundlæggende betjening

Du kan foretage forskellige justeringer i FUNCTION-indstillingerne (side 9).

### BEMÆRK

De tilgængelige handlinger kan variere, afhængigt af indholdstypen (spor/album/kunstner/afspilningsliste/radio), du vil afspille.

Formål	Handling
Spring over et spor	Tryk på  eller  .
Søg efter et spor fra en liste	<ol style="list-style-type: none"><li>1 Tryk på  (liste) for at få vist listen.</li><li>2 Drej knappen <b>M.C.</b> for at vælge den ønskede kategori, og tryk derefter for at bekræfte.</li><li>3 Drej <b>M.C.</b>-knappen for at vælge den ønskede fil, og tryk derefter for at bekræfte. Afspilningen starter.</li></ol>
Sæt en afspilning på pause/genoptag en afspilning.	Tryk på <b>4/PAUSE</b> .
Tommelfinger opad (kun for radio)	Tryk på <b>1/▲</b> .
Tommelfinger nedad (kun for radio)	Tryk på <b>2/▼</b> .
Vilkårlig afspilning (kun for spor/album/kunstner/afspilningsliste)	Tryk på <b>5/🔀</b> .
Gentag afspilning (kun for spor/album/kunstner/afspilningsliste)	Tryk på <b>6/↺</b> .
Start en radiokanal baseret på den sang, der aktuelt afspilles.	<ol style="list-style-type: none"><li>1 Tryk på  (liste), og hold den inde for at starte en radio.</li><li>2 Tryk på <b>M.C.</b>-drejknappen.<ul style="list-style-type: none"><li>• Denne funktion er muligvis ikke tilgængelig, afhængigt af den valgte sang.</li></ul></li></ol>
Gem information om sangen, der aktuelt afspilles. Fjern den gemte sanginformation.	<ol style="list-style-type: none"><li>1 Tryk på <b>3/S.Rtrv</b>, og hold den inde. [SAVE]/[UNSAVE] kommer frem.</li><li>2 Tryk på <b>M.C.</b>-drejknappen.</li></ol>

### BEMÆRK

Nogle funktioner i Spotify kan muligvis ikke betjenes fra enheden.

## Brug af Pioneer ARC APP

Du kan betjene enheden fra Pioneer ARC APP, som er installeret på en iPhone-/Android-enhed. I nogle tilfælde kan du foretage indstillinger i appen, f.eks. valg af kilde, pause m.m., ved at bruge enheden.

Se appens hjælpefunktion for yderligere oplysninger om, hvad der kan betjenes med appen.

### ⚠ ADVARSEL

Appen må ikke bruges under kørsel. Kør væk fra vejen, og parker bilen på et sikkert sted, før du prøver at bruge betjeningsmulighederne i appen.

### For iPhone-brugere

Denne funktion er kompatibel med iPhones (iPhone 5 eller nyere) og iPod touch med iOS 8.0 eller nyere.

Du kan downloade Pioneer ARC APP fra iTunes App Store.

### For brugere af Android-enheder

Denne funktion er kompatibel med enheder, der har Android OS 4.1 eller nyere installeret og understøtter også AOA (Android Open Accessory) 2.0.

Du kan downloade Pioneer ARC APP fra Google Play™.

### BEMÆRK

Nogle Android-enheder, der tilsluttes via AOA 2.0 fungerer muligvis ikke korrekt eller udsender lyde på grund af deres softwaredesign, uanset OS-versionen.

## Oprette forbindelse til Pioneer ARC APP

- 1 **Tilslut denne enhed med den mobile enhed.**
  - iPhone/Android-enhed via USB (side 5)Fortsæt til trin 6, hvis du vælger USB-tilslutningen til iPhone.
- 2 **Tryk på M.C.-knappen for at vise hovedmenuen.**
- 3 **Drej knappen M.C. for at vælge [SYSTEM], og tryk derefter for at bekræfte.**
- 4 **Drej knappen M.C. for at vælge [ANDROID WIRED], og tryk derefter for at bekræfte.**
- 5 **Drej M.C.-knappen for at vælge [APP CONTROL] for en Android-enhed, som er tilsluttet via USB.**

Hvis [ON] er valgt i [P.APP AUTO ON] (side 11), starter Pioneer ARC APP på Android-enheden automatisk, og alle trinene er fuldført.

## BEMÆRK

Hvis Pioneer ARC APP ikke er installeret på din Android-enhed endnu, vises en meddelelse, der beder dig om at installere appen på din Android-enhed. Vælg [OFF] i [P.APP AUTO ON] for at rydde meddelelsen (side 11).

**6** Tryk på **SRC/OFF** for at vælge en kilde.

**7** Start Pioneer ARC APP på den mobile enhed.

## BEMÆRK

Du kan også starte appen ved at trykke på og holde **M.C.**-knappen og holde den inde for iPhone.

## Afspilning af musik på Android

**1** Tryk på **SRC/OFF** for at vælge [ANDROID].

## Grundlæggende betjening

Formål	Handling
Vælg et spor	Tryk på <b>◀◀</b> eller <b>▶▶</b> .
Gå frem/tilbage	Tryk på <b>◀◀</b> eller <b>▶▶</b> , og hold den inde.
Sæt en afspilning på pause/genoptag en afspilning.	Tryk på <b>4/PAUSE</b> .
Lydgendannelse	Tryk på <b>3/S.Rtrv</b> . [1]: Effektiv til lave komprimeringsgrader [2]: Effektiv til høje komprimeringsgrader

## Indstillinger

Du kan justere forskellige indstillinger i hovedmenuen.

**1** Tryk på **M.C.**-knappen for at vise hovedmenuen.

**2** Drej **M.C.**-knappen for at vælge en af nedenstående kategorier, og tryk derefter for at bekræfte.

- FUNCTION settings (side 9)
- AUDIO settings (side 10)
- SYSTEM settings (side 10)
- ILLUMINATION settings (side 11)
- MIXTRAX settings (side 12)

**3** Drej **M.C.**-knappen for at vælge indstillinger, og tryk derefter for at bekræfte.

## FUNCTION-indstillinger

Menupunkterne varierer afhængigt af kilden.

Menupunkt	Beskrivelse
<b>FM SETTING</b> <input type="radio"/>	[TALK], [STANDARD], [MUSIC] Tilpas lyd kvalitetsniveauet efter sendeforholdene for det udsendte signal i FM-båndet. (Kun tilgængelig, når FM-bånd er valgt.)
<b>BSM</b> <input type="radio"/>	Gem de seks kraftigste stationer automatisk i nummerknapperne (1/∧ til 6/↩).
<b>REGIONAL</b> <input type="radio"/>	[ON], [OFF] Begræns modtagelsen til bestemte regionale programmer, når AF (alternativ frekvensøgning) er valgt. (Kun tilgængelig, når FM-bånd er valgt.)
<b>LOCAL</b> <input type="radio"/>	<b>FM:</b> [OFF], [LV1], [LV2], [LV3], [LV4] <b>MW/LW:</b> [OFF], [LV1], [LV2] Begræns den indstillede station ud fra signalstyrken.
<b>TA</b> <input type="radio"/>	[ON], [OFF] Modtag aktuell trafikinformation, hvis denne er tilgængelig. (Kun tilgængelig, når FM-bånd er valgt.)
<b>AF</b> <input type="radio"/>	[ON], [OFF] Tillad enheden at indstille på en anden frekvens, som sender den samme station. (Kun tilgængelig, når FM-bånd er valgt.)
<b>NEWS</b> <input type="radio"/>	[ON], [OFF] Afbryd den aktuelt valgte kilde med nyhedsprogrammer. (Kun tilgængelig, når FM-bånd er valgt.)
<b>SEEK</b> <input type="radio"/>	[MAN], [PCH] Tildel <b>◀◀</b> - eller <b>▶▶</b> -knapperne til søgning efter stationerne én ad gangen (manuel indstilling), eller vælg en station blandt de forudindstillede kanaler.
<b>SAVE</b> <input type="radio"/>	SPOTIFY Gem information om sangen, der aktuelt afspilles på din musikliste i Spotify

Menupunkt	Beskrivelse
<b>UNSAVE</b> <input type="button" value="SPOTIFY"/>	
	Fjern sanginformation gemt i [SAVE].
<b>S.RTRV</b> <input type="button" value="CD"/> <input type="button" value="USB"/> <input type="button" value="iPod"/> <input type="button" value="APP"/> <input type="button" value="ANDROID"/> <input type="button" value="SPOTIFY"/>	
[1] (effektiv til lave komprimeringsgrader), [2] (effektiv til høje komprimeringsgrader), [OFF]	Gør komprimeret lyd bedre, og gendan en fyldig lyd. Ikke tilgængelig når: • USB er valgt som kilde, og MIXTRAX-funktionen er slået til. • CD-DA/CD-TEXT afspilles.
<b>AUDIO BOOK</b> <input type="button" value="iPod"/>	
[FASTER], [NORMAL], [SLOWER]	Skifte afspilningshastighed. (Ikke tilgængelig, når [CONTROL iPod] er valgt i betjeningstilstand.)
<b>PAUSE</b> <input type="button" value="APP"/>	
	Sæt en afspilning på pause, eller genoptag en afspilning.

## AUDIO-indstillinger

Menupunkt	Beskrivelse
<b>FADER*1</b>	
	Juster balancen mellem forreste og bageste højttaler.
<b>BALANCE</b>	
	Juster balancen mellem venstre og højere højttaler.
<b>EQ SETTING</b>	
[SUPER BASS], [POWERFUL], [NATURAL], [VOCAL], [CUSTOM1], [CUSTOM2], [FLAT]	Vælg eller tilpas equalizerkurven. [CUSTOM1] Kan indstilles særskilt for hver kilde. Hver af nedenstående kombinationer sættes dog automatisk til den samme indstilling. • USB, iPod, ANDROID, SPOTIFY, og APP (iPhone) Indstillingen [CUSTOM2] anvendes på alle kilder.
Vælg equalizerbånd og niveau til yderligere tilpasning. <b>Equalizerbånd:</b> [80HZ], [250HZ], [800HZ], [2.5KHZ], [8KHZ] <b>Equalizerniveau:</b> [+6] til [-6]	
<b>LOUDNESS</b>	
[OFF], [LOW], [MID], [HI]	Kompensere for klar lyd ved lav lydstyrke.

Menupunkt	Beskrivelse
<b>SUB.W*2</b>	
[NOR], [REV], [OFF]	Vælg fase for subwooferen.
<b>SUB.W CTRL*2*3</b>	
<b>Afskæringsfrekvens:</b> [50HZ], [63HZ], [80HZ], [100HZ], [125HZ], [160HZ], [200HZ] <b>Udgangsniveau:</b> [-24] til [+6] <b>Stigningsniveau:</b> [-12], [-24]	Kun lavere frekvenser lavere end det valgte område udsendes fra subwooferen.
<b>BASS BOOST</b>	
[0] til [+6]	Vælg basforstærkningsniveauet.
<b>HPF SETTING</b>	
<b>Afskæringsfrekvens:</b> [OFF], [50HZ], [63HZ], [80HZ], [100HZ], [125HZ], [160HZ], [200HZ] <b>Stigningsniveau:</b> [-12], [-24]	Kun højere frekvenser end afskæringen for højpasfilteret (HPF) udsendes fra højttalerne.
<b>SLA</b>	
[+4] til [-4]	Juster lydstyrken for hver kilde undtagen FM. Hver af nedenstående kombinationer sættes automatisk til den samme indstilling. • USB, iPod, ANDROID, SPOTIFY, og APP (iPhone)

\*1 Ikke tilgængelig, når [SUB.W/SUB.W] er valgt under [SP-P/O MODE] i INITIAL-indstillingerne (side 4).

\*2 Ikke tilgængelig, når [REAR/REAR] er valgt under [SP-P/O MODE] i INITIAL-indstillingerne (side 4).

\*3 Ikke tilgængelig, når [OFF] er valgt under [SUB.W] i.

## SYSTEM-indstillinger

Du har også adgang til disse menuer, når enheden er slukket.

Menupunkt	Beskrivelse
<b>LANGUAGE</b>	
[ENG](Engelsk), [PYC](Russisk), [TUR](Tyrkisk)	Vælg det ønskede sprog til visning af tekstinformation fra en komprimeret lydfil.
<b>CLOCK SET</b>	
	Indstil uret (side 4).
<b>12H/24H</b>	
[12H], [24H]	Vælg tidsformatet.

## ILLUMINATION-indstillinger

Menupunkt	Beskrivelse
<b>COLOUR</b>	
[KEY COLOUR], [DISP COLOUR], [BOTH COLOUR]	Vælg farve på enhedens taster/display blandt 12 forudindstillede farver, [SCAN] eller [CUSTOM]*. <ul style="list-style-type: none"><li>• [SCAN]: Skift mellem forskellige farver automatisk.</li><li>• [CUSTOM]*:<ol style="list-style-type: none"><li>1 Tryk på <b>M.C.</b>-knappen og hold den inde, indtil displayet til farveindstilling vises.</li><li>2 Indstil den primære farve (R (rød)/G (grøn)/B (blå)) og lysstyrkeniveauet ([0] til [60]). Du kan ikke vælge et niveau under 10 for alle tre R (rød), G (grøn), B (blå) på samme tid. Du kan også tilpasse de forudindstillede farver. Vælg en af de forudindstillede farver, tryk på <b>M.C.</b>-knappen og hold den inde, indtil displayet til farveindstilling vises.</li></ol></li></ul> <p>* Indstillingen CUSTOM er kun tilgængelig for [KEY COLOUR] og [DISP COLOUR].</p>
<b>DIM SETTING</b>	
[SYNC ILLUMI], [SYNC CLOCK], [MANUAL]	Indstil displayets lysstyrke.
<b>BRIGHTNESS</b>	
[KEY], [DISP]	Vælg lysstyrke for knapperne/displayet på enheden fra [1] til [10]. De tilgængelige indstillingsområder varierer afhængigt af [DIM SETTING].
<b>ILLUMI FX</b>	
[ON], [OFF]	Belysningseffekten kan ses, når en CD indsættes/ skubbes ud. Belysningseffekten aktiveres, når ACC-strømmen tændes/slukkes uanset denne indstilling.

Menupunkt	Beskrivelse
<b>AUTO PI</b>	
[ON], [OFF]	Søg efter en anden station af samme programtype, selvom du bruger en forudindstillet station.
<b>AUX</b>	
[ON], [OFF]	Indstil til [ON] ved brug af en hjælpeenhed, der er sluttet til enheden.
<b>SPOTIFY</b>	
[ON], [OFF]	Indstil til [ON] ved brug af Spotify-funktionen.
<b>PW SAVE*</b>	
[ON], [OFF]	Reducer batteriets strømforbrug. Når denne funktion er slået til, er den eneste tilladte handling at tænde for kilden.
<b>ANDROID WIRED</b>	
[MEMORY], [APP CONTROL]	Vælg en passende tilslutningsmetode for en Android-enhed.
<b>P.APP AUTO ON</b>	
[ON], [OFF]	Vælg [ON] for automatisk at starte Pioneer ARC APP, når en Android-enhed sluttes til enheden via AOA. (Ikke tilgængelig, når [MEMORY] er valgt under [ANDROID WIRED].)
<b>USB AUTO</b>	
[ON], [OFF]	Vælg [ON] for automatisk at skifte til [USB]-kilde, når en USB-enhed/iPod er tilsluttet til enheden. Vælg [OFF], når en USB-enhed/iPod tilsluttes til enheden udelukkende for opladning.

\* [PW SAVE] annulleres, hvis bilens batteri frakobles, og slås først til, når batteriet er tilsluttet igen. Når [PW SAVE] er slået fra, kan enheden, afhængigt af tilslutningsmetoderne, fortsætte med at trække strøm fra batteriet, hvis bilens tænding ikke har en ACC-position (tilbehørsposition).

## MIXTRAX-indstillinger

Menupunkt	Beskrivelse
<b>SHORT PLAYBACK</b>	
[1.0 MIN], [1.5 MIN], [2.0 MIN], [2.5 MIN], [3.0 MIN], [OFF]	Vælg afspilningstidens længde.
<b>FLASH AREA</b>	
[KEY/DISPLAY], [KEY], [OFF]	Vælg lyseffekternes område. Når du har valgt [OFF], er displayets farve den farve, der er valgt under indstillingerne for ILLUMINATION (side 11).
<b>FLASH PATTERN</b>	
[SOUND LEVEL 1] til [SOUND LEVEL 6]	Skift lyseffekt i overensstemmelse med lyd- og basniveauet. Blinkemønstret ændres, afhængigt af lydniveauet.
[LOW PASS 1] til [LOW PASS 6]	Blinkemønstret ændres, afhængigt af bas niveauet.
[RANDOM1]	Blinkemønstret ændres vilkårligt, afhængigt af tilstanden for lydniveau og lavpastilstand.
[RANDOM2]	Blinkemønstret ændres vilkårligt, afhængigt af tilstanden for lydniveau.
[RANDOM3]	Blinkemønstret ændres vilkårligt, afhængigt af lavpas-tilstanden.
<b>DISPLAY FX</b>	
[ON], [OFF]	Slå MIXTRAX-specialeffekter til/fra
<b>CUT IN FX</b>	
[ON], [OFF]	Slå MIXTRAX-lyseffekter til/fra, mens sporene skiftes manuelt.

## Tilslutninger/installation

### Tilslutninger

#### **Vigtigt**

- Når denne enhed installeres i et køretøj uden ACC-position (tilbehørsposition) i tændingskontakten, kan manglende tilslutning af det røde kabel til terminalen, der registrerer brug af tændingsnøglen, resultere i batteriforbrug.



ACC-position



Ingen ACC-position

- Brug af denne enhed under andre betingelser end de følgende kan medføre brand eller fejlfunktion.
  - Biler med 12 volt batteri og negativ stelforbindelse.
  - Når en højttalerudgang bruges af 4 kanaler, skal du bruge højttalere over 50 W (maksimal indgangseffekt) og mellem 4 Ω til 8 Ω (impedansværdi). Brug ikke højttalere mellem 1 Ω og 3 Ω til denne enhed.
  - Når den bageste højttalers udgang bruges af en subwoofer på 2 Ω, skal du bruge højttalere over 70 W (maksimal indgangseffekt).
  - \* Se tilslutninger for en tilslutningsmetode.
- For at forhindre en kortslutning, overophedning og funktionsfejl skal du følge anvisningerne nedenfor.
  - Afbryd den negative terminal på batteriet før installationen.
  - Kablerne skal sikres med kabelklemmer eller selvklæbende tape. Vikl selvklæbende tape rundt omkring ledninger, der kommer i kontakt med metaldele, for at beskytte ledningerne.
  - Anbring alle kabler væk fra bevægelige dele såsom gearstang og sædeskiner.
- Anbring alle kabler væk fra varme steder, for eksempel i nærheden af udtaget fra en opvarmingsenhed.
- Det gule kabel må ikke sluttes til batteriet ved at føre det gennem hullet til motorrummet.
- Dæk eventuelle frakoblede kabelstik med isoleringstape.
- Undlad at afkorte kabler.
- Isoleringen på trækablet til denne enhed må aldrig fjernes for at dele strømmen med andre enheder. Kablets strømkapacitet er begrænset.
- Brug en sikring med den angivne normering.
- Det negative højttalerkabel må aldrig forbindes direkte til stel.
- Negative kabler til flere højttalere må aldrig sammenkobles.
- Når denne enhed er tændt, sendes betjeningssignalerne gennem det blå/hvide kabel. Slut dette kabel til systemfjernbetjeningen til en ekstern effektforstærker eller bilens relæterminal til automatisk antennestyring (maks. 300 mA 12 V DC). Hvis bilen er udstyret med en rudeantenne, skal du tilslutte den til antenneboosterens forsyningsterminal.
- Det blå/hvide kabel må aldrig forbindes til strømtterminalen på en ekstern effektforstærker. Det må heller aldrig forbindes til bilantennens strømtterminal. Det kan resultere i batteriafladning eller funktionsfejl.
- Det sorte kabel er til stel. Stelkabler til denne enhed og andet udstyr (især produkter med højt strømforbrug såsom effektforstærkere) skal ledningsføres særskilt. Hvis ikke, kan der opstå brand eller funktionsfejl, hvis de går løs ved et uheld.
- Det grafiske symbol  på produktet betyder jævnstrøm.

## Denne enhed

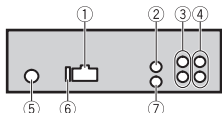

- 1 Strømkabelindgang
- 2 AUX IN på bagsiden | [Tel In] (3,5 mm stereo jack)  
En særlig indgang på bagsiden, som kun er kompatibel med eksterne, håndfrie Bluetooth-telefonsæt. Lydsignalet blokeres under et telefonopkald når den gule/sort ledning er tilsluttet/aktiveret.
- 3 Bageste udgang eller subwoofer-udgang
- 4 Frontudgang
- 5 Antenneindgang
- 6 Sikring (10 A)
- 7 Indgang til ledningsbaseret fjernbetjening  
Adapter til ledningsbaseret fjernbetjening kan tilsluttes (sælges separat).

## Strømkabel

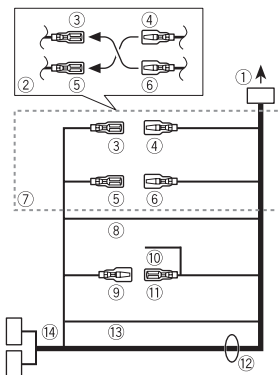

- 1 Til strømkabelindgang
- 2 Afhængigt af bilens type kan funktionen af 3 og 5 være anderledes. Hvis det er tilfælde, skal 4 sluttes til 5 og 6 til 3.
- 3 Gul  
Reserve (eller tilbehør)
- 4 Gul  
Tilslut til konstant 12 V forsyningsterminal.
- 5 Rød  
Tilbehør (eller reserve)
- 6 Rød  
Tilsluttes til terminal styret af tændingskontakten (12 V DC).
- 7 Forbind ledninger af samme farve med hinanden.
- 8 Sort (kabinet stel)
- 9 Blå/hvid  
ISO-stikkets stikbenedeplacering varierer afhængigt af bilens type. Forbind 9 og 11, når ben 5 er en antennestyrtstype. I biler af anden type må 9 og 11 aldrig forbindes.
- 10 Blå/hvid  
Tilslut til systembetjeningsterminalen på effektforstærkeren (maks. 300 mA 12 V DC).
- 11 Blå/hvid  
Tilslut til relæterminalen til automatisk antennestyrt (maks. 300 mA 12 V DC).
- 12 Højttalerledninger  
Hvid: foran til venstre ⊕  
Hvid/sort: foran til venstre ⊖  
Grå: foran til højre ⊕  
Grå/sort: foran til højre ⊖  
Grøn: bagved til venstre ⊕ eller subwoofer ⊕  
Grøn/sort: bagved til venstre ⊖ eller subwoofer ⊖  
Violet: bagved til højre ⊕ eller subwoofer ⊕  
Violet/sort: bagved til højre ⊖ eller subwoofer ⊖
- 13 Orange/hvid  
Tilslut til belysningssignalet i en bil.
- 14 ISO-stik

I nogle biler kan ISO-stikket være delt i to. Hvis det er tilfælde, skal der tilsluttes til begge stik.

## BEMÆRK

- Skift indledningsmenuen i denne enhed. Se [SP-P/O MODE] (side 4). Subwoofer-udgangen på denne enhed er i mono.
- Når du bruger en subwoofer på 2 Ω, skal den sluttes til enhedens lilla og lilla/sorte ledninger. Der må ikke sluttes noget til de grønne og grøn/sorte ledninger.

## Effektforstærker (sælges separat)

Forstærker forbindelser, når du bruger forstærker (ekstraudstyr).

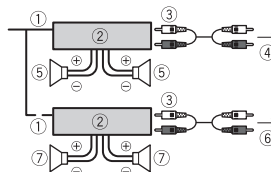

- 1 Systemfjernbetjening  
Tilslut til blå/hvidt kabel.
- 2 Effektforstærker (sælges separat)
- 3 Forbind med RCA-kabler (sælges separat)
- 4 Til frontudgang
- 5 Fronthøjttaler
- 6 Til bageste udgang eller subwoofer-udgang
- 7 Baghøjttaler eller subwoofer

## Installation

### ⚠️ Vigtigt

- Kontroller alle forbindelser og systemer før den endelige installation.
- Brug ikke uautoriserede dele, da det kan forårsage funktionsfejl.

- Kontakt din forhandler, installationen kræver boring af huller eller andre ændringer af køretøjet.
- Denne enhed må ikke installeres, hvor:
  - den kan forstyrre bilens funktioner.
  - det kan forårsage skade på en passager som følge af et pludseligt stop.
- halvlederlaseren kan blive beskadiget, hvis den overophedes. Installer denne enhed væk fra varme steder, for eksempel i nærheden af udtaget fra en opvarmingsenhed.
- Optimal ydeevne opnås, når enheden er monteret i en vinkel på under 60°.
- Ved installation skal du sikre tilstrækkelig varmespredning under brug af enheden, der skal være rigelig plads bag bagpanelet, og eventuelle løse kabler skal bindes op, så de ikke blokerer ventilationsåbningerne.

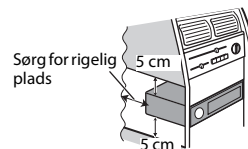

## DIN-montering

- 1 Indsæt den medfølgende monteringskrave i instrumentbrættet.
- 2 Fastgør monteringskraven med brug af en skruetrækker til at bøje metallapperne på plads (90°).

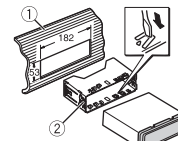

- 1 Instrumentbrætt
- 2 Monteringskrave

- Sørg for, at enheden installeres sikkert og forsvarligt. En ustabil installation kan få enheden til at forskyde sig, eller der kan opstå andre fejl.

Når den medfølgende monteringskrave ikke anvendes

- 1 Find den rigtige placering, hvor hullerne på beslaget og siden af enheden matcher.

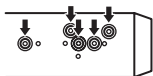

- 2 Spænd to skruer på hver side.

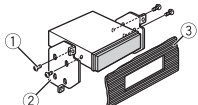

- 1 Selvsikringskrave (5 mm x 9 mm, følger ikke med produktet)
- 2 Monteringsbeslag
- 3 Instrumentbræt eller konsol

Fjernelse af enheden (installeret med medfølgende monteringskrave)

- 1 Fjern monteringsringen.

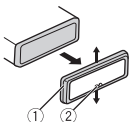

- 1 Monteringsring
  - 2 Tap med indskæring
- Frigivelse af frontpanelet giver lettere adgang til monteringsringen.
  - Når monteringsringen sættes på igen, skal siden med indskæringen vende nedad.

- 2 Indsæt de medfølgende udtrækningsnøgler i begge sider af enheden, indtil de klikker på plads.
- 3 Træk enheden ud af instrumentbrættet.

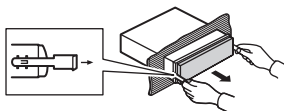

## Yderligere oplysninger

### Fejlfinding

Displayet vender automatisk tilbage til normal visning.

- Der er ikke udført handlinger i cirka 30 sekunder.
- Udfør en handling

Området for gentaget afspilning ændres uventet.

- Afhængig af området for gentaget afspilning kan det valgte område skifte, når en anden mappe eller et andet spor vælges, eller hvis der spoles hurtigt frem eller tilbage.
- Vælg området for gentaget afspilning igen.

En undermappe afspilles ikke.

- Undermapper kan ikke afspilles, når [FLD] (gentag mappe) er valgt.
- Vælg et andet område for gentaget afspilning.

Der er udfald i lyden.

- Du bruger en enhed, f.eks. en mobiltelefon, der kan danne hørbare forstyrrelser.
- Flyt de elektriske enheder, der kan være årsag til interferens, væk fra enheden.

### Fejlmeddelelser

#### Almindelige

##### AMP ERROR

- Denne enhed holder op med at fungere, eller højttalerforbindelsen er ikke korrekt.
- Beskyttelseskredsløbet er aktiveret.
- Kontroller højttalertilslutningen.
- Skift tændingskontakten til OFF og tilbage til ON igen. Hvis meddelelsen ikke forsvinder, skal du kontakte forhandleren eller et autoriseret Pioneer-serviceværksted for assistance.

NO XXXX (for eksempel NO TITLE)

- Der er ingen indlejret tekstinformation.
- Skift displayet, eller afspil et andet spor eller en anden fil.

#### CD-afspiller

##### ERROR-07, 11, 12, 17, 30

- Disken er snavset.
- Rens disken.
- Disken er ridset.
- Udskift disken.

##### ERROR-07, 10, 11, 12, 15, 17, 30, A0

- Der er en elektrisk eller mekanisk fejl.
- Drej tændingskontakten til OFF og tilbage til ON, eller skift til en anden kilde og derefter tilbage til CD-afspilleren.

##### ERROR-15

- Den indsatte disk er tom.
- Udskift disken.

##### ERROR-23

- Ikke-understøttet CD-format.
- Udskift disken.

##### FORMAT READ

- Nogle gange er der en forsinkelse mellem start af afspilning og tidspunktet, hvor man begynder at høre lyd.
- Vent, indtil meddelelsen forsvinder, og du hører lyd.

##### NO AUDIO

- Den indsatte disk indeholder ingen filer, der kan afspilles.
- Udskift disken.

##### SKIPPED

- Den indsatte disk indeholder DRM-beskyttede filer.
- De beskyttede filer springes over.

## PROTECT

- Alle filerne på den indsatte disk indeholder DRM.
- Udskift disken.

## USB-enhed/iPod

### FORMAT READ

- Nogle gange er der en forsikelse mellem start af afspilning og tidspunktet, hvor man begynder at høre lyd.
- Vent, indtil meddelelsen forsvinder, og du hører lyd.

### NO AUDIO

- Der er ingen musiknumre.
- Overfør lydfiler til USB-enheden, og opret forbindelse.
- Der er aktiveret sikkerhed på den tilsluttede USB-enhed.
- Følg USB-enhedens vejledning for at deaktivere sikkerheden.

### SKIPPED

- Den tilsluttede USB-enhed indeholder DRM-beskyttede filer.
- De beskyttede filer springes over.

## PROTECT

- Alle filerne på den tilsluttede USB-enhed indeholder DRM.
- Udskift USB-enheden.

## N/A USB

- Den tilsluttede USB-enhed understøttes ikke af denne enhed.
- Afbryd enheden, og udskift den med en kompatibel USB-enhed.

## HUB ERROR

- USB-enheden tilsluttet via en USB-hub understøttes ikke af denne enhed.
- Tilslut USB-enheden direkte til denne enhed via et USB-kabel.

## CHECK USB

- USB-stikket eller USB-kablet er kortsluttet.

- Kontroller, at USB-stikket eller USB-kablet ikke sidder fast i noget eller er beskadiget.
- Den tilsluttede USB-enhed bruger mere strøm end maksimalt tilladt.
- Afbryd USB-enheden, og lad være med at bruge den. Skift tændingskontakten til OFF og tilbage til ACC eller ON igen. Tilslut kun compatible USB-enheder.
- iPod fungerer korrekt, men oplades ikke.
- Kontroller, at tilslutningskablet til iPod ikke er kortsluttet (f.eks. sidder fast i metalgenstande). Drej tændingskontakten til OFF og tilbage til ON efter kontrollen, eller afbryd iPod, og tilslut igen.

## ERROR-19

- Kommunikationen mislykkedes.
- Udfør en af følgende handlinger, og vend derefter tilbage til USB-kilden.
- Skift tændingskontakten til OFF og tilbage til ON igen.
- Afbryd USB-enheden.
- Skift til en anden kilde.
- iPod-fejl.
- Afbryd kablet fra iPod. Når hovedmenuen på iPod vises, skal du tilslutte iPod igen og nulstille den.

## ERROR-23

- USB-enheden var ikke formateret korrekt.
- Opdater iPod-versionen.
- iPod-fejl.
- Afbryd kablet fra iPod. Når hovedmenuen på iPod vises, skal du tilslutte iPod igen og nulstille den.

## ERROR-16

- iPod-firmwareversionen er gammel.
- Opdater iPod-versionen.
- iPod-fejl.
- Afbryd kablet fra iPod. Når hovedmenuen på iPod vises, skal du tilslutte iPod igen og nulstille den.

## STOP

- Der er ingen musiknumre på den aktuelle liste.
- Vælg en liste, der indeholder musiknumre.

## NOT FOUND

- Ingen relaterede musiknumre.
- Overfør musiknumre til iPod.

## Apps

### START UP APP

- Applikationen er ikke begyndt at køre endnu.
- Betjen den mobile enhed for at starte applikationen.

## Spotify

### CHECK APP

- Oprettelse af forbindelse til Spotify-appen mislykkedes.
- Følg vejledningen, der vises på skærmen.

## Retningslinjer for håndtering

## Diske og afspiller

- Brug kun diske, der er udstyret med et af de følgende to logoeer.



- Brug 12 cm-diske.
- Brug kun almindelige, helt runde diske.
- Følgende typer diske kan ikke bruges sammen med denne enhed:
  - DualDiscs
  - 8 cm-diske: Forsøg på at bruge sådanne diske med en adapter kan give funktionsfejl i enheden.
  - Diske med special form

- Andre end diske end CD'er
- Beskadigede diske, herunder diske, der har er revnede, afskallede eller skæve
- CD-R/RW-diske, som ikke er afsluttet
- Lad være med at skrive eller bruge kemikalier på diskens overflade.
- En CD kan renses ved atørre den med en blød klud fra midten og udefter.
- Kondensdannelse kan midlertidigt forringe afspillerens ydeevne. Lad den stå i omkring en time for at tilpasse sig til en højere temperatur. Afør desuden fugtige diske af med en blød klud.
- Når du bruger diske med printbare etiketflader, skal du tjekke instruktionerne og advarslerne for diskene. Afhængigt af diskene er det måske ikke muligt at indsætte dem eller skubbe dem ud. Brug af sådanne diske kan føre til skader på udstyret.
- Etiketter eller andre materialer fra almindelig handel må ikke sættes på diskene.
- Diskene kan blive bøjet, så de ikke kan afspilles.
- Etiketterne kan falde af under afspilning og forhindre, at diskene kan skubbes ud, hvilket kan føre til skader på udstyret.

## USB-lagerenhed

- Forbindelser via USB-hubs understøttes ikke.
- Fastgør USB-lagerenhed forsvarligt for kørsel. Lad ikke USB-lagerenheden falde ned på gulvet, hvor den kan sætte sig fast under bremspedalen eller speederen.
- Afhængigt af USB-lagerenheden kan der opstå følgende problemer.
- Handlingerne kan variere.
- Lagerenheden genkendes muligvis ikke.
- Filer afspilles muligvis ikke korrekt.
- Enheden kan forårsage hørbare forstyrrelser, når man lytter til radioen.

## iPod

- Efterlad ikke iPod på steder med høje temperaturer.
- Fastgør iPod forsvarligt under kørsel. Lad ikke iPod'en falde ned på gulvet, hvor den kan sætte sig fast under bremsepedalen eller speederen.
- Indstillingerne for iPod såsom equalizer og gentaget afspilning ændres automatisk, når iPod forbindes til enheden. Når forbindelsen til iPod afbrydes, vender disse indstillinger tilbage til de oprindelige indstillinger.
- Ikke-kompatibel tekst gemt på iPod vil ikke blive vist af enheden.

## Kompatibilitet med komprimeret lyd

- Kun de første 32 tegn kan vises som filnavn (inkl. filtypenavn) eller mappenavn.
- Enheden fungerer muligvis ikke korrekt afhængigt af det program, der bruges til at indkode WMA-filer.
- Der kan være en lille forsinkelse i starten af afspilningen af lydfiler, som indeholder billeddata, eller lydfiler lagret på en USB-enheden med mange mapphierarkier.
- Russisk tekst, der skal vises på denne enhed, skal være kodet i et af de følgende tegnsæt:
  - Unicode (UTF-8, UTF-16)
  - Et andet tegnsæt end Unicode, som anvendes i et Windows-miljø og som er sat til russisk i indstillingen for flere sprog

### FORSIGTIG

- Pioneer kan ikke garantere kompatibilitet med alle USB-lagerenheder og påtager sig ikke ansvar for tab af data på medieafspillere, smartphones eller andre

enheder i forbindelse med brug af dette produkt.

- Efterlad ikke diske eller en USB-lagerenhed på steder, der er udsat for høje temperaturer.

## WMA-filer

Filtypenavn	.wma
Bithastighed	48 kbps til 320 kbps (CBR), 48 kbps til 384 kbps (VBR)
Samplingfrekvens	32 kHz, 44,1 kHz, 48 kHz
Windows Media™ Audio Professional, Lossless (uden tab), tale/DRM- Stream/ Stream med video	Ikke kompatibel

## MP3-filer

Filtypenavn	.mp3
Bithastighed	8 kbps til 320 kbps (CBR), VBR
Samplingfrekvens	8 kHz til 48 kHz (32 kHz, 44,1 kHz, 48 kHz til fremhævning)
Kompatibel ID3 tag-version	1.0, 1.1, 2.2, 2.3, 2.4 (ID3 tag-version 2.x prioriteres over version 1.x.)
M3u-afspilningsliste	Ikke kompatibel
MP3i (MP3-interaktiv), mp3 PRO	Ikke kompatibel

## WAV-filer

- WAV-filformater kan ikke forbindes via MTP.

Filtypenavn	.wav
Kvantiseringsbits	8 og 16 (LPCM), 4 (MSADPCM)
Samplingfrekvens	16 kHz til 48 kHz (LPCM), 22,05 kHz og 44,1 kHz (MS ADPCM)

## Disk

- Uanset længden på pausen mellem musiknumrene på den oprindelige optagelse afspilles komprimerede lyddiske med en kort pause mellem numrene.

Hierarki for mapper, der kan afspilles	Op til otte lag (et praktisk hierarki er mindre end to lag.)
Mapper, der kan afspilles	Op til 99
Filer, der kan afspilles	Op til 999
Filsystem	ISO 9660 niveau 1 og 2, Romeo, Joliet
Multisessionsafspilning	Kompatibel
Dataoverførsel med Packet Write	Ikke kompatibel

## USB-enheden

- Der kan være en lille forsinkelse, når man starter afspilningen af lydfiler på en USB-lagerenhed med mange mapphierarkier.

Hierarki for mapper, der kan afspilles	Op til otte lag (et praktisk hierarki er mindre end to lag.)
Mapper, der kan afspilles	Op til 500
Filer, der kan afspilles	Op til 15000
Afspilning af ophavsretligt beskyttede filer	Ikke kompatibel
Partitioneret USB-enheden	Kun den første partition kan afspilles.

## iPod-kompatibilitet

Enheden understøtter kun følgende iPod-modeller. Understøttet iPod-softwareversioner er vist nedenfor. Ældre versioner understøttes muligvis ikke.

- Fremstillet til
- iPod touch (1. til og med 6. generation)
  - iPod classic

- iPod med video
- iPod nano (1. til og med 7. generation)
- iPhone 6s
- iPhone 6s Plus
- iPhone 6
- iPhone 6s Plus
- iPhone 5s
- iPhone 5c
- iPhone 5
- iPhone 4s
- iPhone 4
- iPhone 3GS
- iPhone 3G
- iPhone

- Funktionerne kan variere afhængigt af iPod'ens generation og/eller softwareversion.
- Brugere af iPod med Lightning-stik skal bruge Lightning til USB-kablet (følger med iPod).
- Brugere af iPod med dock-stik skal bruge CD-IU51. Kontakt forhandleren for at få flere oplysninger.
- Se iPod-vejledningerne for oplysninger om kompatibilitet for filer og formater.
- Audiobook, Podcast: kompatibel

### FORSIGTIG

Pioneer påtager sig ikke ansvar for mistede data på iPod, heller ikke hvis dataene skulle gå tabt, mens denne enhed anvendes.

## Rækkefølge af lydfiler

Brugeren kan ikke tildele mappenumre eller angive afspilningsrækkefølge med denne enhed. Lydfileres rækkefølge afhænger af den tilsluttede enhed. Bemærk, at de skjulte filer på en USB-enheden ikke kan afspilles.

## Eksempel på et hierarki

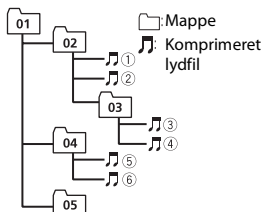

Level 1 Level 2 Level 3 Level 4

01 til 05: mappenummer

① til ⑥: afsplinningsrækkefølge

## Diagram over russiske tegn

D: C	D: C	D: C
А: А	Б: Б	В: В
Г: Г	Д: Д	Е: Е, Ё
Ж: Ж	З: З	И: И, Й
К: К	Л: Л	М: М
Н: Н	О: О	П: П
Р: Р	С: С	Т: Т
У: У	Ф: Ф	Х: Х
Ц: Ц	Ч: Ч	Ш: Ш, Щ
Ъ: Ъ	Ы: Ы	Ь: Ъ
Э: Э	Ю: Ю	Я: Я

D: display C: tegn

## Ophavsret og varemærker

### iTunes

Apple og iTunes er varemærker tilhørende Apple Inc., registreret i USA og andre lande.

### WMA

Windows Media er enten et registreret varemærke eller et varemærke tilhørende Microsoft Corporation i USA og/eller andre lande.

Dette produkt indeholder teknologi tilhørende Microsoft Corporation og må ikke bruges eller distribueres uden licens fra Microsoft Licensing, Inc.

### iPod & iPhone

iPhone, iPod, iPod classic, iPod nano og iPod touch er varemærker tilhørende Apple Inc., registreret i USA og andre lande. Lightning er et varemærke tilhørende Apple Inc.

“Made for iPod” og “Made for iPhone” betyder, at elektronisk tilbehør er fremstillet med særligt henblik på at blive sluttet til en iPod eller iPhone, og at tilbehøret er certificeret af producenten til at opfylde Apples standarder for ydeevne. Apple er ikke ansvarlig for brugen af denne enhed eller dens overensstemmelse med sikkerhedsstandarder og lovmæssige standarder. Bemærk, at brug af dette tilbehør sammen med en iPod eller iPhone kan påvirke den trådløse ydeevne.

### Android & Google Play

Android, Google Play og Google Play-logoet er varemærker tilhørende Google Inc.

### MIXTRAX

MIXTRAX er et varemærke tilhørende PIONEER CORPORATION.

### Spotify®

SPOTIFY og Spotify-logoet er blandt de registrerede varemærker tilhørende Spotify AB. Kompatiblen mobile digitale enheder og Premium-abonnement kræves, hvor disse er tilgængelige, se <https://www.spotify.com>.

## Specifikationer

### Generelt

Strømkilde: 14,4 V DC (10,8 V til 15,1 V tilladt)

Jordingsystem: negativ type

Maksimalt strømforbrug: 10,0 A

Mål (B × H × D):

DIN

Chassis: 178 mm × 50 mm × 165 mm

Fremspring: 188 mm × 58 mm × 17 mm

D

Chassis: 178 mm × 50 mm × 165 mm

Fremspring: 170 mm × 46 mm × 17 mm

Vægt: 1 kg

### Audio

Maksimal effektudgang:

- 50 W × 4 kanaler/4 Ω (uden subwoofer)

- 50 W × 2 kanaler /4 Ω + 70 W × 1 kanal/2 Ω (for subwoofer)

Kontinuerlig effektudgang:

22 W × 4 (50 Hz til 15000 Hz, 5 % THD, 4 Ω belastning, begge kanaler drives)

Belastningsimpedans: 4 Ω (4 Ω til 8 Ω tilladt)

Maksimalt udgangsniveau for forforstærker: 2,0 V

Loudnesskurve: +10 dB (100 Hz), +6,5 dB (10 kHz) (lydstyrke: -30 dB)

Equalizer (5-båndes grafisk equalizer):

Frekvens: 80 Hz/250 Hz/800 Hz/2,5 kHz/8 kHz

Equalizerområde: ±12 dB (trin på 2 dB)

Subwoofer (mono):

Frekvens: 50 Hz/63 Hz/80 Hz/100 Hz/125 Hz/160 Hz/200 Hz

Stigning: -12 dB/oktav, -24 dB/oktav

Forstærkning: +6 dB til -24 dB

Fase: Normal/omvendt

### CD-afspiller

System: Cd-lydsystem

Brugbare diske: Compact disc

Signal-til-støj-forhold: 94 dB (1 kHz) (IEC-A-netværk)

Antal kanaler: 2 (stereo)

MP3-afkodningsformat: MPEG-1 og 2

Audio Layer 3

WMA-afkodningsformat: ver. 7, 7.1, 8, 9, 10, 11, 12 (2 kanalers lyd) (Windows Media Player)

WAV-signalformat: lineær PCM og MS ADPCM (Ikke-komprimeret)

### USB

USB standardspecifikation: USB 2.0 Full Speed

Maksimal strømforsyning: 1,5 A

USB Protokol:

MSC (Mass Storage Class)

MTP (Media Transfer Protocol)

AOA (Android Open Accessory) 2.0

Filsystem: FAT12, FAT16, FAT32

MP3-afkodningsformat: MPEG-1 og 2

Audio Layer 3

WMA-afkodningsformat: ver. 7, 7.1, 8, 9, 10, 11, 12 (2 kanalers lyd) (Windows Media Player)

WAV-signalformat: lineær PCM og MS ADPCM (Ikke-komprimeret)

### FM-tuner

Frekvensområde: 87,5 MHz til 108,0 MHz

Brugbar følsomhed: 11 dBf (1,0 μV/75 Ω, mono, signal/støj: 30 dB)

Signal-til-støj-forhold: 72 dB (IEC-A netværk)

### MW-tuner

Frekvensområde: 531 kHz til 1602 kHz

Brugbar følsomhed: 25 μV (signal/støj: 20 dB)

Signal-til-støj-forhold: 62 dB (IEC-A netværk)

### LW-tuner

Frekvensområde: 153 kHz til 281 kHz

Brugbar følsomhed: 28 μV (signal/støj: 20 dB)

Signal-til-støj-forhold: 62 dB (IEC-A netværk)

### BEMÆRK

Specifikationer og design kan ændres uden varsel.





<http://www.pioneer-car.eu>

Besök [www.pioneer-car.se](http://www.pioneer-car.se) (eller [www.pioneer-car.eu](http://www.pioneer-car.eu)) för att registrera din produkt.

Besøg [www.pioneer-car.dk](http://www.pioneer-car.dk) (eller [www.pioneer-car.eu](http://www.pioneer-car.eu)) for at registrere dit produkt.

Besøk [www.pioneer-car.no](http://www.pioneer-car.no) (eller [www.pioneer-car.eu](http://www.pioneer-car.eu)) for å registrere produktet ditt.

## **PIONEER CORPORATION**

28-8, Honkomagome 2-chome, Bunkyo-ku,  
Tokyo 113-0021, Japan

### **Корпорация Пайонир**

28-8, Хонкомагомэ 2-чоме, Бункё-ку,  
Токио 113-0021, Япония

### **Импортер ООО "ПИОНЕР РУС"**

105064, Россия, г. Москва, Нижний Сусальный переулок,  
дом 5, строение 19  
Тел.: +7(495) 956-89-01

### **PIONEER EUROPE NV**

Haven 1087, Keetberglaan 1, B-9120 Melsele, Belgium/Belgique  
TEL: (0) 3/570.05.11

### **PIONEER ELECTRONICS (USA) INC.**

P.O. Box 1540, Long Beach, California 90801-1540, U.S.A.  
TEL: (800) 421-1404

### **PIONEER ELECTRONICS OF CANADA, INC.**

340 Ferrier Street, Unit 2, Markham, Ontario L3R 2Z5, Canada  
TEL: 1-877-283-5901  
TEL: 905-479-4411

### **PIONEER ELECTRONICS ASIACENTRE PTE. LTD.**

2 Jalan Kilang Barat, #07-01, Singapore 159346  
TEL: 65-6378-7888

### **PIONEER ELECTRONICS AUSTRALIA PTY. LTD.**

5 Arco Lane, Heatherton, Victoria, 3202 Australia  
TEL: (03) 9586-6300

### **PIONEER ELECTRONICS DE MÉXICO S.A. DE C.V.**

Blvd. Manuel Ávila Camacho 138, 10 piso  
Col.Lomas de Chapultepec, México, D.F. 11000  
Tel: 52-55-9178-4270, Fax: 52-55-5202-3714

### **先鋒股份有限公司**

台北市內湖區瑞光路407號8樓  
電話：886-(0) 2-2657-3588

### **先鋒電子(香港)有限公司**

香港九龍長沙灣道909號5樓  
電話：852-2848-6488

© 2016 PIONEER CORPORATION. Alla rättigheter förbehållna.

© 2016 PIONEER CORPORATION. Alle rettigheder forbeholdes.

<16-MAN-DEH2900-SD> EW