

CD RDS-RECEIVER
CD RDS RECEIVER

DEH-4900DAB

Pioneer



Bruksanvisning
Betjeningsvejledning

Svenska

Dansk

Innehållsförteckning

Före användning	2
Komma igång.....	3
DAB (Digital Audio Broadcasting).....	5
Radio.....	5
CD/USB/iPod/AUX.....	6
App-läget.....	7
Spotify®	8
Använda Pioneer ARC APP	9
Inställningar	9
FUNCTION-inställningar	10
AUDIO-inställningar.....	11
SYSTEM-inställningar	11
ILLUMINATION-inställningar	12
Anslutningar/installation	13
Ytterligare information	15

Om denna manual:

- I följande instruktioner avses ett USB-minne eller en USB-ljudspelare med uttrycket "USB-apparat".
- I den här manualen avses iPod och iPhone med uttrycket "iPod".

Före användning

Tack för ditt val av denna PIONEER-produkt

För att säkerställa korrekt användning ska du läsa igenom denna bruksanvisning innan du använder produkten. Det är speciellt viktigt att läsa och följa anvisningarna under **VARNING** och **VIKTIGT** i denna bruksanvisning. Spara denna bruksanvisning på en säker och lättåtkomlig plats för framtida bruk.



Vid kassering av produkten får den inte blandas med vanligt hushållsavfall. Det finns ett separat insamlingsystem för uttjänta elektroniska produkter i enlighet med lagstiftning som kräver korrekt hantering, återvinning och återanvändning.

Privata hushåll i EU-medlemsstaterna, i Schweiz och Norge får kassera sina förbrukade elektronikprodukter gratis till återvinningsstationer eller till en återförsäljare (om du köper en ny liknande produkt).

Kontakta de lokala myndigheterna i övriga länder för korrekt återvinningsmetod.

Genom att göra så ser du till att din kasserade produkt genomgår nödvändig behandling och återvinning och därmed förhindrar eventuella negativa effekter på miljön och människors hälsa.

⚠ VARNING

- **Försök inte att själv installera eller utföra service på denna produkt. Installation eller service av denna produkt av personer utan utbildning och erfarenhet när det gäller elektronisk utrustning och biltillbehör kan vara farligt och kan utsätta dig för risk för elstötar, skador eller andra risker.**
- Försök inte ändra inställningar på enheten medan du kör. Man ska alltid köra av vägen och parkera bilen på en säker plats innan man försöker använda enhetens kontroller.

⚠ VIKTIGT

- Låt inte denna enhet koma i kontakt med fukt och/eller vätskor. Det kan leda till elektriska stötar. Dessutom kan kontakt med vätskor leda till skador på enheten, rök och överhettning.
- Håll alltid volymen tillräckligt låg för att höra ljud från utsidan.
- Pioneer CarStereo-Pass är endast avsett för användning i Tyskland.
- Denna produkt har utvärderats i förhållanden med måttligt och tropiskt klimat enligt säkerhetskraven för ljud, video och liknande elektronisk utrustning, IEC 60065.

VIKTIGT

Denna produkt är en laserprodukt i klass 1 som klassificeras under Säkerhet för laserprodukter, IEC 60825-1:2007.

CLASS 1 LASER PRODUCT

Om du får problem

Om enheten inte fungerar som den ska, ska du kontakta din närmaste återförsäljare eller närmaste auktoriserade PIONEER-servicecenter.

Komma igång

Grundläggande användning

DEH-4900DAB

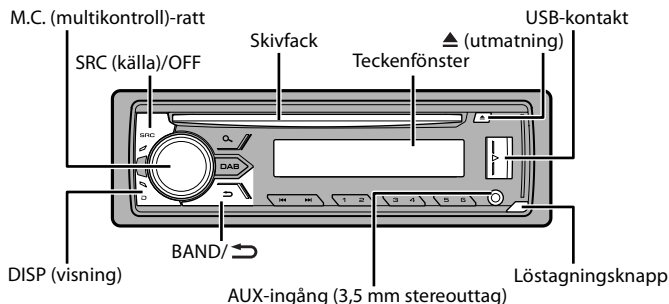

Funktioner som används ofta

Du vill	Gör följande
Slå på strömmen*	Tryck på SRC/OFF för att starta enheten. Håll SRC/OFF intryckt för att stänga av enheten.
Justera volymen	Vrid M.C. -ratten.
Välj en källa	Tryck flera gånger på SRC/OFF .
Ändra informationen på displayen	Tryck flera gånger på DISP .
Återgå till föregående skärm/lista	Tryck på BAND/ ↻ .
Återgå till normal visning från meny	Tryck på och håll BAND/ ↻ intryckt.

* När enhetens blå/vita ledning är ansluten till relästyrningskontakten för automatisk antenn fölls fordonets antenn ut när enhetens källa slås på. Om du vill fälla in antennen ska du stänga av källan.

Displayindikering

Indikering	Beskrivning
▶	Visas när det finns en lägre nivå i menyn eller mappen.
Ⓞ	Visas när knappen Ⓞ trycks.
LOC	Visas när den lokala sök-/inställningsfunktionen är aktiverad (sidan 10).
TP	Visas när ett trafikprogram tas emot.
TA	Visas när TA (trafikmeddelanden)-funktionen är aktiverad (sidan 10).
S.R.Tryv	Visas när ljudmottagarfunktionen är inställd (sidan 10).
⏮	Visas när slumpmässig/blandad uppspelning är inställd.
⏪	Visas när upprepad uppspelning är inställd.
⏩	Visas när iPod-kontrollfunktionen är inställd (sidan 7).

Ta av frontpanelen

Ta av frontpanelen för att förhindra stöld. Ta bort eventuella kablar och apparater som är anslutna till frontpanelen och stäng av enheten innan du kopplar bort den.

Ta loss

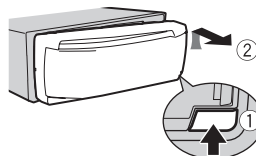

Sätt fast

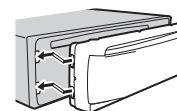

⚠ Viktigt

- Undvik att utsätta frontpanelen för kraftiga stötar.
- Håll frontpanelen borta från direkt solljus och höga temperaturer.
- Förvara alltid frontpanelen i ett skyddsfodral eller en vätska när du har tagit loss den.

Inställningsmeny

När du vridar tändningslåset till ON efter installationen, visas [SET UP :YES] i displayen.

1 Tryck på M.C.-ratten.
Inställningsmenyn försvinner om ingen åtgärd har utförts efter 30 sekunder. Om du föredrar att inte göra någon inställning vid detta tillfälle ska du vrida **M.C.-ratten** för att välja [NO] och därefter trycka för att bekräfta.

2 Vrid M.C.-ratten för att välja alternativen och tryck därefter för att bekräfta.
För att gå vidare till nästa menyalternativ behöver du bekräfta ditt val.

Menyalternativ	Beskrivning
LANGUAGE [ENG](engelska), [PYC](ryska), [TUR](turkiska)	Välj språket för att visa textinformationen från en komprimerad ljudfil.
CLOCK SET	Ställ klockan.
FM STEP [100], [50]	Välj FM-inställningssteget från 100 kHz eller 50 kHz.
DAB ANT PW [ON]	Mata ström till en DAB-antenn. Välj denna inställning när du använder tillvalet DAB-antenn (AN-DAB1, säljs separat) med denna enhet.
[OFF]	Ingen ström matas till en DAB-antenn. Välj denna inställning när du använder en passiv antenn utan förstärkare.

3 [QUIT:YES] visas när alla inställningarna har gjorts.
För att återgå till det första alternativet på inställningsmenyn ska du vrida **M.C.-ratten** för att välja [QUIT:NO], och därefter trycka för att bekräfta.

4 Tryck på M.C.-ratten för att bekräfta inställningarna.
När [DAB ANT PW] är inställt på [ON], visas [UPDATING LIST] i displayen och tjänstelistan uppdateras.

ANMÄRKNINGAR

- Du kan annullera menyinställningarna genom att trycka på **SRC/OFF**.
- Dessa inställningar kan göras när som helst från SYSTEM-inställningarna (sidan 11) och INITIAL-inställningarna (sidan 4).

Avbryta demonstrationsvisningen (DEMO OFF)

- 1 Tryck på M.C.-ratten för att visa huvudmenyn.**
- 2 Vrid M.C.-ratten för att välja [SYSTEM] och tryck därefter för att bekräfta.**
- 3 Vrid M.C.-ratten för att välja [DEMO OFF] och tryck därefter för att bekräfta.**

4 Vrid M.C.-ratten för att välja [YES] och tryck därefter för att bekräfta.

INITIAL-inställningar

- 1 Tryck på och håll SRC/OFF intryckt tills enheten stängs av.**
- 2 Tryck och håll inne SRC/OFF för att visa huvudmenyn.**
- 3 Vrid M.C.-ratten för att välja [INITIAL] och tryck därefter för att bekräfta.**
- 4 Vrid M.C.-ratten för att välja ett alternativ och tryck därefter för att bekräfta.**

Menyalternativ	Beskrivning
FM STEP [100], [50]	Välj FM-inställningssteget från 100 kHz eller 50 kHz.
SP-P/O MODE [REAR/SUB.W]	Välj om en högtalare med fullständigt omfång är ansluten till utgången för bakre högtalare och det finns en subwoofer ansluten till RCA-utgången.
[SUB.W/SUB.W]	Välj om en passiv subwoofer är ansluten direkt till utgången för bakre högtalare och det finns en subwoofer ansluten till RCA-utgången.
[REAR/REAR]	Välj om högtalare med fullständigt omfång är anslutna till utgången för bakre högtalare och till RCA-utgången. Du kan välja antingen [REAR/SUB.W] eller [REAR/REAR] om en högtalare med fullständigt omfång är ansluten till utgången för bakre högtalare och RCA-utgången inte används.
S/W UPDATE [SYSTEM INFO]	Välj för att bekräfta senaste systeminformation på enheten.
[SYSTEM UPDATE]	Välj för att uppdatera enheten till senaste programvara och påbörja inställningen av enheten. Mer information om den senaste programvaran och hur man uppdaterar finns på vår webbplats.
DAB ANT PW [ON]	Mata ström till en DAB-antenn. Välj denna inställning när du använder tillvalet DAB-antenn (AN-DAB1, säljs separat) med denna enhet.
[OFF]	Ingen ström matas till en DAB-antenn. Välj denna inställning när du använder en passiv antenn utan förstärkare.
SYSTEM RESET [YES], [NO]	Välj [YES] för att nollställa enhetens inställningar. Enheten startas om automatiskt. Vissa inställningar kan ligga kvar även efter att enheten återställts.

DAB (Digital Audio Broadcasting)

För att ta emot DAB-signaler, anslut en DAB-antenn (AN-DAB1) (säljs separat) till enheten.

Söka en tjänstekomponent/station

- 1 Tryck på **SRC/OFF** för att välja [DIGITAL RADIO].
- 2 Tryck på **BAND/** för att välja bandet från [D1], [D2] eller [D3].
- 3 Tryck på **◀◀/▶▶** för att välja en servicekomponent/station.

Obs!

Tryck på och håll **◀◀/▶▶**, släpp sedan för att söka efter en tillgänglig service. Skanningen stoppar när enheten tar emot en tjänst.

Välja tjänstekomponent/station från tjänstelistor

- 1 Under DAB-mottagning, tryck på **🔍**.
Visar listan med alla tjänstekomponenter/stationer. Tryck på **🔍** igen för att söka efter en tjänstekomponent/station alfabetiskt.
- 2 Välj en tjänstekomponent/station från listan du valde och tryck därefter på **M.C.-ratten** för att bekräfta.

Obs!

Du kan uppdatera tjänstelistan genom att trycka och hålla **🔍**. För att avbryta uppdateringen, tryck och håll inne **🔍** igen.

Förinställa tjänstekomponenter/stationer

Lagra tjänstekomponenter/stationer

- 1 Medan en sändning tas emot från den servicekomponent/station du vill spara ska du trycka och hålla in en av nummerknapparna (1/∧ till 6/↶) tills den slutar blinka.

Hämta lagrade tjänstekomponenter/stationer

- 1 Välj frekvensbandet och tryck på en nummerknapp (1/∧ till 6/↶).

Radio

Tunerfrekvenserna på den här enheten är allokerade för användning i Västeuropa, Asien, Mellanöstern, Afrika och Oceanien. Användning i andra områden kan resultera i dålig mottagning. RDS-funktionen (Radio Data System) fungerar endast i områden som sänder RDS-signaler för FM-stationer.

Ta emot förinställda stationer

- 1 Tryck på **SRC/OFF** för att välja [RADIO].
- 2 Tryck på **BAND/** för att välja bandet från [FM1], [FM2], [FM3], [MW] eller [LW].
- 3 Tryck på en nummerknapp (1/∧ till 6/↶).

TIPS

◀◀/▶▶-knapparna kan även användas för att välja en förinställd station när [SEEK] är inställd på [PCH] i FUNCTION-inställningarna (sidan 10).

BSM (Best stations memory)

De sex starkaste kanalerna lagras på nummerknapparna (1/∧ till 6/↶).

- 1 Efter att du valt bandet, tryck på **M.C.-ratten** för att visa huvudmenyn.
- 2 Vrid **M.C.-ratten** för att välja [FUNCTION] och tryck därefter för att bekräfta.
- 3 Vrid **M.C.-ratten** för att välja [BSM] och tryck därefter för att bekräfta.

Söka en station manuellt

- 1 När du har valt frekvensband trycker du på **◀◀/▶▶** för att välja en kanal.
Tryck först och håll inne **◀◀/▶▶**, släpp sedan för att leta efter en tillgänglig kanal. Skanningen stoppar när enheten tar emot en station. Avbryt kanalsökning genom att trycka på **◀◀/▶▶**.

Obs!

[SEEK] måste vara inställt på [MAN] i FUNCTION-inställningarna (sidan 10).

Lagra stationer manuellt

- 1 När du tar emot en kanal du vill spara kan du trycka och hålla inne en av nummerknapparna (1/∧ till 6/↶) tills den slutar att blinka.

Använda PTY-funktioner

Enheten letar efter en kanal med hjälp av PTY-information (programtyp).

- 1 Tryck på 🔍 vid FM-mottagning.
- 2 Vrid **M.C.-ratten** för att välja en programtyp från [NEWS/INFO], [POPULAR], [CLASSICS] eller [OTHERS].
- 3 Tryck på **M.C.-ratten**.
Enheten börjar söka efter en station. När stationen hittas visas dess programtjänstenamn.

ANMÄRKNINGAR

- För att avbryta sökningen, tryck på **M.C.-ratten**.
- Programmet för vissa stationer kan skilja sig från det som indikeras av den sända PTY.
- Om ingen station sänder den typ av program som du sökte efter, visas [NOT FOUND] under ungefär två sekunder och därefter återgår tunern till den ursprungliga stationen.

CD/iPod/AUX

Uppspelning

Koppla bort hörlurar från apparaten innan du ansluter den till den här enheten.

CD

- 1 Sätt in en skiva i skivfacket med etiketten uppåt.

För att mata ut en skiva, stoppa först uppspelningen och tryck därefter på ▲.

USB-enheter (inklusive Android™)/iPod

- 1 Öppna USB-kontaktens skydd.
- 2 Anslut USB-apparaten/iPod med en lämplig kabel.

Obs!

För att automatiskt växla till [USB]-källa när en USB-enhet/iPod är ansluten till enheten, ställ in [USB AUTO] på [ON] i SYSTEM-inställningarna (sidan 12).

⚠ VIKTIGT

Använd en separat Pioneer USB-kabel (CD-U50E) för att ansluta USB-enheten eftersom anordningar som ansluts direkt till enheten kommer att sticka ut, vilket kan vara farligt.

Stoppa uppspelningen innan du tar bort lagringsapparaten.

AOA-anslutningar

Mer information om AOA-anslutning finns på sidan 9.

MTP-anslutning

En apparat med Android OS 4.0 kan anslutas till enheten via MTP med hjälp av kabeln som medföljer apparaten. Observera dock att ljudfiler/låtar inte alltid kan spelas upp via MTP, beroende på den anslutna apparaten och antalet filer den har. Observera att MTP-anslutningen inte är kompatibel med WAV-filformat.

Obs!

Om du använder en MTP-anslutning, måste [ANDROID WIRED] vara inställt på [MEMORY] i SYSTEM-inställningarna (sidan 12).

AUX

- 1 Anslut stereominikontakten till **AUX-ingången**.
- 2 Tryck på **SRC/OFF** för att välja [AUX] som källa.

Obs!

Om [AUX] är inställt på [OFF] i SYSTEM-inställningarna, kan inte [AUX] väljas som källa (sidan 11).

Gör följande

Du kan göra diverse justeringar i FUNCTION-inställningarna (sidan 10).

Observera att följande funktioner inte fungerar för en AUX-apparat. För att styra en AUX-apparat ska du använda kontrollerna på själva apparaten.

Du vill	Gör följande
Välj mapp/album*1	Tryck på 1/▲ eller 2/▼.
Välja ett spår/låt (kapitel)	Tryck på ◀◀ eller ▶▶.
Snabbspola framåt/bakåt*2	Tryck och håll in ◀◀ eller ▶▶.
Söka efter en fil från en lista	<ol style="list-style-type: none">1 Tryck på 🔍 för att visa listan.2 Vrid M.C.-ratten för att välja det önskade fil- (mapp-) namnet eller kategorin och tryck därefter för att bekräfta.3 Vrid M.C.-ratten för att välja den önskade filen och tryck därefter för att bekräfta. Uppspelningen startar.
Visa en lista över filer i den valda mappen/kategorin*1	Tryck på M.C.-ratten när en mapp/kategori är vald.
Spela upp en låt i den valda mappen/kategorin*1	Tryck på och håll in M.C.-ratten när en mapp/kategori är vald.

Du vill	Gör följande
Alfabetisk sökning (endast iPod)	<ol style="list-style-type: none"> Tryck på för att visa listan. Vrid M.C.-ratten för att välja den önskade kategorilistan och tryck därefter på för att aktivera det alfabetiska sökläget. (Att vrida M.C.-ratten två gånger aktiverar också det alfabetiska sökläget.) Vrid M.C.-ratten för att välja en bokstav, och tryck för att visa den alfabetiska listan. För att avbryta den alfabetiska sökningen, tryck på BAND/ .
Upprepad uppspelning	Tryck på 6/ .
Slumpmässig/blandad uppspelning	Tryck på 5/ .
Blanda alla (endast iPod)	Tryck och håll in 5/ .
Pausa/återuppta uppspelning	Tryck på 4/PAUSE .
Ljudmottagare*1	Tryck på 3/S.Rtrv. [1]: Effektivt för låga komprimeringsgrader [2]: Effektivt för höga komprimeringsgrader
Återgå till rotmappen (endast CD/USB)*1	Tryck på och håll intryckt.
Växla mellan komprimerat ljud och CD-DA (endast CD)	Tryck på BAND/ .
Ändra partitioner i USB-apparaten (Endast apparater som stödjer protokollet USB-masslagringsklass)	Tryck på BAND/ .

*1 Endast komprimerade ljudfiler

*2 Uppspelningsstiden kanske inte visas korrekt när du snabbspelar framåt eller bakåt medan du spelar upp en VBR-fil.

Användbara iPod-funktioner

Link play-läge

Du kan få åtkomst till låtarna baserat på artisten, albumet eller genren som spelas för tillfället.

- Medan du lyssnar på en låt, tryck på och håll för att aktivera link play-läget.
- Vrid **M.C.**-ratten för att välja läget ([ARTIST], [ALBUM], [GENRE]), och tryck därefter för att bekräfta.
Den valda låten/albumet spelas efter den låt som spelas för tillfället.

Obs!

Den valda låten/albumet kan avbrytas om du använder andra funktioner än de från link play-läget (t.ex. snabbspolning framåt/bakåt).

iPod-kontroll

Du kan styra enheten via en ansluten iPod.

Följande iPod-modeller är inte kompatibla med denna funktion.

- iPod nano 1:a generationen, iPod med video

1 Tryck på **BAND/** under uppspelning, och välj därefter styrläget.

[**CONTROL iPod**]: Enhetens iPod-funktion kan styras från den anslutna iPod-enheten.

[**CONTROL AUDIO**]: Enhetens iPod-funktion kan endast styras med knapparna på enheten. I detta läge kan den anslutna iPod-enheten inte startas eller stängas av.

ANMÄRKNINGAR

- Att växla styrläget till [CONTROL iPod] pausar uppspelningen av låten. Använd den anslutna iPod-enheten för att återuppta uppspelning.
- Följande funktioner är fortfarande åtkomliga från enheten även om styrläget är inställt på [CONTROL iPod].
 - Paus, snabbspolning framåt/bakåt, val av låt/kapitel
- Volymen kan endast justeras från enheten.

App-läget

Du kan lyssna på ljudet från en app på en iPhone via enheten. I vissa fall kan du styra en applikation genom att använda enheten.

Mer information om kompatibla apparater finns på vår webbplats.

Viktigt

Användning av appar från tredje part kan innebära eller kräva angivande av personlig information, antingen genom skapande av ett användarkonto eller på annat sätt, och för vissa tillämpningar måste geografiska platsuppgifter tillhandahållas.

ALLA APPAR FRÅN TREDJE PART ÄR UTESLUTANDE LEVERANTÖRERNAS ANSVAR, INKLUSIVE UTAN BEGRÄNSNING INSAMLING OCH SÄKERHET FÖR ANVÄNDARDATA OCH SEKRETESSMETODER. GENOM ATT ANVÄNDA APPAR FRÅN TREDJE PART ACCEPTERAR DU ATT GRANSKA LEVERANTÖRERNAS VILLKOR OCH SEKRETESSPOLICY. OM DU INTE GODKÄNNER VILLKOREN ELLER POLICY FRÅN NÅGON LEVERANTÖR ELLER INTE ACCEPTERAR ANVÄNDNING AV GEOGRAFISKA PLATSDATA I FÖREKOMMANDE FALL, SKA DU INTE ANVÄNDA DEN TREDJE PARTS-APPEN.

För iPhone-användare

Denna funktion är kompatibel med iPhone och iPod touch med iOS 5.0 eller senare.

Obs!

PIONEER ÄR INTE ANSVARIGT FÖR APPAR FRÅN TREDJE PART ELLER INNEHÅLL, INKLUSIVE UTAN BEGRÄNSNING DESS RIKTIGHET ELLER FULLSTÄNDIGHET. INNEHÅLLET OCH FUNKTIONALITETEN FÖR SÅDANA APPAR ANSVARAR UTESLUTANDE LEVERANTÖREN FÖR.

Uppspelning från en applikation via enheten

- 1 Anslut denna enhet till den mobila apparaten.
 - iPhone via USB (sidan 6)
- 2 Tryck på **SRC/OFF** för att välja [APP].
- 3 Starta appen på den mobila apparaten.

Grundläggande funktioner

Du kan göra diverse justeringar i FUNCTION-inställningarna (sidan 10).

Du vill	Gör följande
Välj ett spår	Tryck på ◀◀ eller ▶▶ .
Snabbspola framåt/bakåt	Tryck och håll in ◀◀ eller ▶▶ .
Pausa/återuppta uppspelning	Tryck på BAND/↶ .

Spotify®

(DEH-4900DAB är endast kompatibel med Spotify installerat på iPhone.)
Spotify är en musikströmningstjänst utan koppling till Pioneer. Mer information finns på <http://www.spotify.com>.

Spotify-tillämpningen finns för kompatibla smarttelefoner; se <https://support.spotify.com/> för aktuell kompatibilitetsinformation.

För att lyssna på Spotify medan du kör måste du först hämta Spotify-appen till din iPhone. Du kan hämta den i iTunes App Store. Välj ett kostnadsfritt konto eller ett betalt Premium-konto, antingen i appen eller på spotify.com. Med ett Premium-konto får du fler funktioner som att kunna lyssna offline.

🔔 Viktigt

- Denna produkt innehåller Spotify-programvara som faller under en tredjepartslicens som återfinns här: www.spotify.com/connect/third-party-licenses.
- För information om i vilka länder och regioner Spotify kan användas, se <https://www.spotify.com/us/select-your-country/>.

Lyssna på Spotify

Uppdatera programvaran för Spotify-tillämpningen till den senaste versionen före användning.

- 1 Anslut denna enhet till den mobila apparaten.
 - iPhone via USB (sidan 6)

- 2 Tryck på **SRC/OFF** för att välja [SPOTIFY].
- 3 Starta Spotify-tillämpningen på mobilenheten och påbörja uppspelning.

Grundläggande funktioner

Du kan göra diverse justeringar i FUNCTION-inställningarna (sidan 10).

Obs!

Tillgängliga funktioner kan variera beroende på vilken typ av innehåll (spår/album/artist/spellista/radio) du vill spela upp.

Du vill	Gör följande
Hoppa över ett spår	Tryck på ◀◀ eller ▶▶ .
Söka efter ett spår från en lista	<ol style="list-style-type: none">1 Tryck på 🔍 (lista) för att visa listan.2 Vrid på M.C.-ratten för att välja önskad kategori och tryck därefter för att bekräfta.3 Vrid M.C.-ratten för att välja den önskade filen och tryck därefter för att bekräfta. Uppspelningen startar.
Pausa/återuppta uppspelning	Tryck på 4/PAUSE .
Tumme upp (endast radio)	Tryck på 1/▲ .
Tumme ned (endast radio)	Tryck på 2/▼ .
Slumpvis uppspelning (endast spår/album/artist/spellista)	Tryck på 5/🎲 .
Upprepad uppspelning (endast spår/album/artist/spellista)	Tryck på 6/↺ .
Starta en radiokanal baserat på den låt som just nu spelas.	<ol style="list-style-type: none">1 Tryck och håll inne 🔍 (lista) för att starta en radio.2 Tryck på M.C.-ratten.• Denna funktion kanske inte är tillgänglig för vissa låtar.
Lagrar informationen om den låt som spelas. Ta bort lagrad låtinformation.	<ol style="list-style-type: none">1 Tryck på och håll 3/S.Rtrv intryckt. [SAVE]/[UNSAVE] visas.2 Tryck på M.C.-ratten.

Obs!

Vissa Spotify-funktioner kan inte utföras med denna enhet.

Använda Pioneer ARC APP

Du kan styra enheten från Pioneer ARC APP installerad på en iPhone/Android-enhet. I vissa fall kan du styra vissa funktioner i appen, t.ex. val av källa, paus, etc. genom att använda enheten.

För mer information om vilka funktioner som finns i appen, se appens hjälpfunktion.

⚠ VARNING

Försök inte ändra inställningar i appen medan du kör. Man ska alltid köra av vägen och parkera bilen på en säker plats innan man försöker använda appens kontroller.

För iPhone-användare

Denna funktion är kompatibel med iPhone (iPhone 5 eller senare) och iPod touch med iOS 8.0 eller senare.

Du kan hämta Pioneer ARC APP i iTunes App Store.

För Android-användare

Denna funktion är kompatibel med apparater som har Android OS 4.1 eller senare installerat och stödjer även AOA (Android Open Accessory) 2.0.

Du kan hämta Pioneer ARC APP i Google Play™.

Obs!

Vissa Android-enheter anslutna via AOA 2.0 kan fungera felaktigt eller avge ljud på grund av deras egen programvara, oavsett OS-version.

Ansluta till Pioneer ARC APP

- 1 Anslut denna enhet till den mobila apparaten.**
 - iPhone/Android-apparaten via USB (sidan 6)

Fortsätt till steg 6 om du väljer USB-anslutning för iPhone.
- 2 Tryck på M.C.-ratten för att visa huvudmenyn.**
- 3 Vrid M.C.-ratten för att välja [SYSTEM] och tryck därefter för att bekräfta.**
- 4 Vrid M.C.-ratten för att välja [ANDROID WIRED] och tryck därefter för att bekräfta.**
- 5 Vrid M.C.-ratten för att välja [APP CONTROL] för en Android-enhet ansluten via USB.**

Om [ON] är valt i [P.APP AUTO ON] (sidan 12) så startar Pioneer ARC APP på Android-enheten automatiskt och alla stegen avslutas.

Obs!

Om Pioneer ARC APP ännu inte har installerats på din Android-enhet så visas ett meddelande som uppmanar dig att installera appen på din Android-enhet. Välj [OFF] i [P.APP AUTO ON] för att radera meddelandet (sidan 12).

- 6 Tryck på SRC/OFF för att välja valfri källa.**

- 7 Starta Pioneer ARC APP på mobilenheten.**

Obs!

På iPhone kan du även starta appen genom att trycka och hålla inne **M.C.**-ratten.

Lyssna på musik på Android

- 1 Tryck på SRC/OFF för att välja [ANDROID].**

Grundläggande funktioner

Du vill	Gör följande
Välj ett spår	Tryck på ◀◀ eller ▶▶ .
Snabbspola framåt/bakåt	Tryck och håll in ◀◀ eller ▶▶ .
Pausa/återuppta uppspelning	Tryck på 4/PAUSE .
Ljudmottagare	Tryck på 3/S.Rtrv . [1]: Effektivt för låga komprimeringsgrader [2]: Effektivt för höga komprimeringsgrader

Inställningar

Du kan justera diverse inställningar i huvudmenyn.

- 1 Tryck på M.C.-ratten för att visa huvudmenyn.**
- 2 Vrid M.C.-ratten för att välja en av kategorierna nedan och tryck därefter för att bekräfta.**
 - FUNCTION settings (sidan 10)
 - AUDIO settings (sidan 11)
 - SYSTEM settings (sidan 11)
 - ILLUMINATION settings (sidan 12)
- 3 Vrid M.C.-ratten för att välja alternativen och tryck därefter för att bekräfta.**

FUNCTION-inställningar

Menyalternativen varierar enligt källan.

Menyalternativ	Beskrivning
S.FOLLOW <input type="checkbox"/> DAB	
[ON], [OFF]	Sök efter en annan ensemble som stödjer samma tjänstekomponent/station med bättre mottagning. Om ingen alternativ tjänstekomponent/station kan hittas eller mottagningen förblir dålig, kan enheten automatiskt växla till en identisk FM-sändning.
SOFTLINK *1*2 <input type="checkbox"/> DAB	
[ON], [OFF]	Om mottagningen för tjänstekomponenten/stationen som tas emot blir dålig, växlar enheten automatiskt till en station med en liknande sändning.
PROGRAM TYPE <input type="checkbox"/> DAB	
[NEWS/INFO], [POPULAR],[CLASSICS],[OTHERS]	Visar information om programtyp.
ENSEMBLE <input type="checkbox"/> DAB	
	Visar listan med alla relevanta ensembler.
FM SETTING <input type="checkbox"/> RADIO	
[TALK], [STANDARD], [MUSIC]	Anpassa ljudkvalitetsnivån med utsändningsförhållanden för FM-bandsignalen. (Endast tillgängligt när FM-bandet har valts.)
BSM <input type="checkbox"/> RADIO	
	De sex starkaste kanalerna lagras automatiskt på nummerknapparna (1/▲ till 6/↔).
REGIONAL <input type="checkbox"/> RADIO	
[ON], [OFF]	Begränsa mottagningen till specifika regionala program när AF (sökning av alternativa frekvenser) är valt. (Endast tillgängligt när FM-bandet har valts.)
LOCAL <input type="checkbox"/> RADIO	
FM: [OFF], [LV1], [LV2], [LV3], [LV4] MW/LW: [OFF], [LV1], [LV2]	Begränsa kanalmottagningen enligt signalstyrkan.

Menyalternativ	Beskrivning
TA <input type="checkbox"/> DAB <input type="checkbox"/> RADIO	
[DAB+RDS TA]	Ta emot aktuell trafikinformation för DAB och RDS (DAB har prioritet) om tillgänglig.
[RDS TA ONLY]	Ta emot aktuell trafikinformation för endast RDS om den är tillgänglig.
[TA OFF]	Inaktiverar denna funktion.
AF <input type="checkbox"/> RADIO	
[ON], [OFF]	Låt enheten ställa in en annan frekvens som tillhandahåller samma station. (Endast tillgängligt när FM-bandet har valts.)
NEWS <input type="checkbox"/> RADIO	
[ON], [OFF]	Avbryt den för tillfället valda källan med nyhetsprogram. (Endast tillgängligt när FM-bandet har valts.)
SEEK <input type="checkbox"/> RADIO	
[MAN], [PCH]	Anger att ◀◀ eller ▶▶-knapparna ska söka stationer en efter en (manuell sökning) eller välja bland de förinställda kanalerna.
SAVE <input type="checkbox"/> SPOTIFY	
	Lagrar information om den låt som spelas i din musiklista på Spotify.
UNSAVE <input type="checkbox"/> SPOTIFY	
	Ta bort låtinformation som har lagrats i [SAVE].
S.RTRV <input type="checkbox"/> CD <input type="checkbox"/> USB <input type="checkbox"/> iPod <input type="checkbox"/> APP <input type="checkbox"/> ANDROID <input type="checkbox"/> SPOTIFY	
[1] (verkningsfull för låga komprimeringsgrader), [2] (verkningsfull för höga komprimeringsgrader), [OFF]	Förbättra komprimerat ljud och återställ fylligt ljud. Inte tillgängligt när CD-DA/CD-TEXT spelas upp.
AUDIO BOOK <input type="checkbox"/> iPod	
[FASTER], [NORMAL], [SLOWER]	Ändra uppspelningshastigheten. (Inte tillgängligt när [CONTROL iPod] är valt i styrläget.)
PAUSE <input type="checkbox"/> APP	
	Pausa eller återuppta uppspelning.

*1 Endast tillgänglig i områden där [SOFTLINK]-funktionen stöds.

*2 Inte tillgänglig när [S.FOLLOW]-funktionen är avstängd.

AUDIO-inställningar

Menyalternativ	Beskrivning
FADER*1	Justera balansen mellan främre och bakre högtalare.
BALANCE	Justera balansen mellan vänster och höger högtalare.
EQ SETTING	Välj eller anpassa equalizer-kurvan. [CUSTOM1] kan ställas in separat för varje källa. Samtliga nedanstående kombinationer ställs dock in likadant automatiskt. • USB, iPod, ANDROID, SPOTIFY och APP (iPhone) [CUSTOM2] är en delad inställning som används för alla källor.
[SUPER BASS], [POWERFUL], [NATURAL], [VOCAL], [CUSTOM1], [CUSTOM2], [FLAT]	
Välj ett equalizerband och nivå för ytterligare justering. Equalizer band: [80HZ], [250HZ], [800HZ], [2.5KHZ], [8KHZ] Equalizer-nivå: [+6] till [-6]	
LOUDNESS	Kompensera för tydligt ljud vid låg volym.
[OFF], [LOW], [MID], [HI]	
SUB.W*2	Välj subwooferfasen.
[NOR], [REV], [OFF]	
SUB.W CTRL*2*3	Endast frekvenser som är lägre än de som finns i det valda intervallet avges från subwoofern.
Gränsfrekvens: [50HZ], [63HZ], [80HZ], [100HZ], [125HZ], [160HZ], [200HZ] Utgångsnivå: [-24] till [+6] Branthet: [-12], [-24]	
BASS BOOST	Välj basförstärkningsnivå.
[0] till [+6]	
HPF SETTING	Endast frekvenser som är högre än högpassfiltrets (HPF) brytffrekvens avges från högtalarna.
Gränsfrekvens: [OFF], [50HZ], [63HZ], [80HZ], [100HZ], [125HZ], [160HZ], [200HZ] Branthet: [-12], [-24]	

Menyalternativ	Beskrivning
SLA	Justera volymnivån för alla källor utom FM. Var och en av nedanstående kombinationer ställs dock in likadant automatiskt. • USB, iPod, ANDROID, SPOTIFY och APP (iPhone)
[+4] till [-4]	

*1 Inte tillgängligt när [SUB.W/SUB.W] har valts i [SP-P/O MODE] i INITIAL-inställningarna (sidan 4).

*2 Inte tillgängligt när [REAR/REAR] har valts i [SP-P/O MODE] i INITIAL-inställningarna (sidan 4).

*3 Inte tillgängligt när [OFF] har valts i [SUB.W].

SYSTEM-inställningar

Du kan också komma åt dessa menyer när enheten är avstängd.

Menyalternativ	Beskrivning
LANGUAGE	Välj språket för att visa textinformationen från en komprimerad ljudfil.
[ENG](engelska), [PYC](ryska), [TUR](turkiska)	
CLOCK SET	Ställ klockan (sidan 4).
12H/24H	Välj tidsangivelse.
[12H], [24H]	
AUTO PI	Sök efter en annan station med samma program, även om du använder en förinställd station.
[ON], [OFF]	
AUX	Välj [ON] om du använder en extern apparat ansluten till denna enhet.
[ON], [OFF]	
SPOTIFY	Ställ på [ON] när du använder Spotify-funktionen.
[ON], [OFF]	
MUTE MODE	Tysta eller dämpa automatiskt ljudet när en signal tas emot från utrustning med tystnadsfunktion
[MUTE], [20dB ATT], [10dB ATT]	

Menyalternativ	Beskrivning
PW SAVE*	
[ON], [OFF]	Minska strömförbrukningen från batteriet. Att slå på källan är den enda tillåtna åtgärden när den här funktionen är påslagen.
ANDROID WIRED	
[MEMORY], [APP CONTROL]	Välj lämplig anslutningsmetod för en Android-enhet.
P.APP AUTO ON	
[ON], [OFF]	Välj [ON] för att automatiskt starta Pioneer ARC APP när en Android-enhet ansluts till enheten via AOA. (Inte tillgängligt när [MEMORY] har valts i [ANDROID WIRED].)
USB AUTO	
[ON], [OFF]	Välj [ON] för att automatiskt växla till [USB]-källa när en USB-enhet/iPod är ansluten till enheten. Välj [OFF] när en USB-enhet/iPod är ansluten till enheten bara för att laddas.

* [PW SAVE] avbryts om fordonets batteri kopplas bort och måste då åter slås på när batteriet har kopplats in igen. När [PW SAVE] är avstängt kan enheten, beroende på anslutningsmetod, fortsätta att dra ström från batteriet om ditt fordonets tändningslås inte har ett ACC-läge (för tillbehör).

ILLUMINATION-inställningar

Menyalternativ	Beskrivning
COLOUR	
[KEY COLOUR], [DISP COLOUR], [BOTH COLOUR]	Välj färg för enhetens knappar/displayer från 12 förinställda färger, [SCAN] eller [CUSTOM]*. <ul style="list-style-type: none"> • [SCAN]: Bläddra igenom en mängd olika färger automatiskt. • [CUSTOM]*: <ol style="list-style-type: none"> 1 Tryck och håll M.C.-ratten tills färginställningsdisplayen visas. 2 Ställ in den primära färgen (R (röd)/G (grön)/B (blå)) och ljusstyrkan ([0] till [60]). Det går inte att välja en nivå under 10 för alla tre primärfärger, R (röd), G (grön) och B (blå), samtidigt. Du kan även justera de förinställda färgerna. Välj en av de förinställda färgerna, tryck därefter och håll M.C.-ratten tills färginställningsdisplayen visas. <p>* CUSTOM-inställningen är endast tillgänglig för [KEY COLOUR] och [DISP COLOUR].</p>
DIM SETTING	
[SYNC ILLUMI], [SYNC CLOCK], [MANUAL]	Ändra displayens ljusstyrka.
BRIGHTNESS	
[KEY], [DISP]	Välj ljusstyrka för enhetens knappar/display från [1] till [10]. Det tillgängliga inställningsområdet skiljer sig beroende på [DIM SETTING].
ILLUMI FX	
[ON], [OFF]	Belysningseffekten kan ses när en CD-skiva sätts i/matas ut. Belysningseffekten aktiveras när ACC-strömmen slås på/av oavsett denna inställning.

Anslutningar/installation

Anslutningar

Viktigt

- Vid installation av den här enheten i ett fordon utan ACC-läge (för tillbehör) på tändningslåset måste den röda kabeln anslutas till utgången som känner av att tändningen är på, i annat fall kan batteriet laddas ur.



ACC-läge



Inget ACC-läge

- Användande av den här enheten under andra förhållanden än de nedan angivna kan orsaka brand eller felfunktion.
 - Fordon med 12-volts batteri och negativ jord.
 - Använd högtalare över 50 W (maximal ingångseffekt) och 4 Ω till 8 Ω (impedansvärde) när högtalarutgångarna används för 4 kanaler. Använd inte 1 Ω- till 3 Ω-högtalare till denna enhet.
 - Använd högtalare över 70 W (maximal ingångseffekt) när bakre högtalarutgång används av en 2-Ω-subwoofer.
 - * Se anslutningarna för anslutningsmetod.
- Var noga med att följa instruktionerna nedan för att förhindra kortslutning, överhettning eller felfunktion.
 - Koppla bort batteriets minuspol före installation.
 - Fixera kablaget med kabelklämmor eller tejp. Vira tejp runt kablage som kommer i kontakt med metalldelar för att skydda kablaget.
 - Placera alla kablar ur vägen för rörliga delar såsom växelspak och stolskenor.

- Placera alla kablar på avstånd från varma platser som i närheten av värmeutblås.
- Anslut inte den gula kabeln till batteriet genom att föra den genom hålet till motorrummet.
- Täck eventuella losskopplade kabeldon med isoleringstejp.
- Kortslut inga kablar.
- Skär aldrig i isoleringen till den här enhetens strömkabel i syfte att dela strömmen med andra apparater. Kabelns strömkapacitet är begränsad.
- Använd en säkring av angiven storlek.
- Koppla aldrig den negativa högtalarkabeln direkt till jord.
- Bunta aldrig ihop de negativa kabelarna från flera högtalare.

- Kontrollsignaler sänds genom den blå-vita kabeln när enheten är påslagen. Anslut den här kabeln till systemfjärrstyrningen hos en extern kraftförstärkare eller till relästyrningskontakten för fordonets automatiska antenn (max. 300 mA 12 V DC). Anslut antennen till antennförstärkarens strömförsörjningsanslutning om fordonet är utrustat med glasantenn.
- Anslut aldrig den blå-vita kabeln till en extern kraftförstärkares strömkontakt. Anslut den aldrig heller till strömkontakten på den automatiska antennen. Om så sker kan batteriet laddas ur eller felfunktion uppstå.
- Den svarta kabeln är jord. Jordkablar för den här enheten och annan utrustning (särskilt starkströmsprodukter som kraftförstärkare) måste dras separat. Om så inte sker kan ett plötsligt lossnande orsaka brand eller felfunktion.
- Den grafiska symbolen  på produkten betyder likström.

Denna enhet

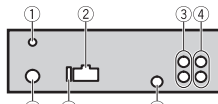

- DAB-antenngång
För att ta emot DAB-signaler, anslut en DAB-antenn (AN-DAB1) (säljs separat) till enheten.
- Strömkabelanslutning
- Bakre utgång eller subwoofer-utgång
- Främre utgång
- Antenngång
- Säkring (10 A)
- Trådad fjärrstyrningsgång
Fast ansluten fjärrkontrolladapter kan kopplas in (säljs separat).

Strömkabel

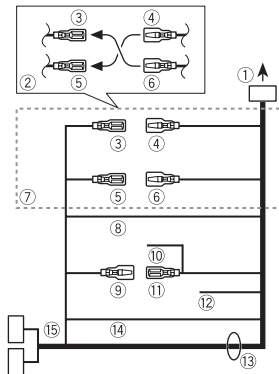

- Till strömuttag
- Beroende på fordonstypen kan funktionen hos ③ och ⑤ skilja sig åt. Se i sådant fall till att koppla ihop ④ med ⑤ och ⑥ med ③.

- Gul
Reserv (eller tillbehör)
- Gul
Anslut till kontakten med konstant 12 V.
- Röd
Tillbehör (eller reserv)
- Röd
Anslut till kontakten som styrs av tändningslåset (12 V DC)
- Koppla ihop kablar med samma färg.
- Svart (chassijord)
- Blå-vit
Pinnarnas positionen i ISO-kontakten skiljer sig åt mellan olika fordonstyper. Koppla ihop ⑨ och ⑪ när pinne 5 är till för antenstyrning. Koppla aldrig ihop ⑨ och ⑪ i andra typer av fordon.
- Blå-vit
Koppla till systemkontrollutgången på kraftförstärkaren (max. 300 mA 12 V DC).
- Blå-vit
Koppla till relästyrningskontakten för den automatiska antennen (max. 300 mA 12 V DC).
- Gul-svart
Om du använder utrustning med tystnadslägesfunktion kopplas denna sladd till tystnadslägeskontakten på utrustningen. Anslut i annat fall inte denna sladd.
- Högtalarladdar
Vit: vänster fram ⊕
Vit-svart: vänster fram ⊖
Grå: höger fram ⊕
Grå-svart: höger fram ⊖
Grön: vänster bak ⊕ eller subwoofer ⊕
Grön-svart: vänster bak ⊖ eller subwoofer ⊖
Violett: höger bak ⊕ eller subwoofer ⊕
Violett-svart: höger bak ⊖ eller subwoofer ⊖
- Orange-vit
Anslut till en bils belysningssignal.

15 ISO-anslutning

På vissa fordon kan ISO-anslutningen vara delad i två. Se till att ansluta båda kontakterna i sådant fall.

ANMÄRKNINGAR

- Ändra i enhetens startmeny. Se [SP-P/O MODE] (sidan 4). Enhetens subwoofer-utgång är monofonisk.
- Se till att du ansluter subwoofern till violett och violett-svart sladd på den här enheten om du använder en subwoofer på 2 Ω. Anslut inte någonting till de gröna och grön-svarta kopplingarna.

Kraftförstärkare (säljs separat)

Utför följande anslutningar när du använder den tillvalbara förstärkaren.

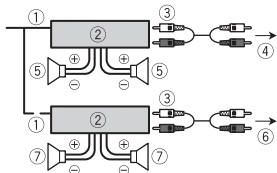

- 1 Systemfjärrkontroll
Anslut till blå/vit-kabel.
- 2 Kraftförstärkare (säljs separat)
- 3 Anslut med RCA-kablar (säljs separat)
- 4 Till främre utgång
- 5 Främre högtalare
- 6 Till bakre utgång eller subwoofer-utgång
- 7 Bakre högtalare eller subwoofer

Installation

Viktigt

- Kontrollera samtliga anslutningar och system före slutinstallation.
- Använd inte icke auktoriserade delar eftersom det kan leda till felfunktion.

- Hör med din handlare om installationen kräver borrhande av hål eller andra modifieringar på fordonet.
- Installera inte den här enheten där:
 - den kan störa handhavandet av fordonet.
 - den kan orsaka skador på passagerare vid en hastig inbromsning.
- Halvledarlasern skadas om den överhettas. Installera den här enheten på avstånd från varma platser som i närheten av värmeutblås.
- Enheten fungerar bäst om den installeras i en vinkel av mindre än 60°.
- Se vid installation till att du lämnar gott om utrymme bakom den bakre panelen och bunta ihop lösa kablar så att de inte blockerar ventilationshålen. På så vis säkerställs korrekt värmeavledning vid användning av enheten.

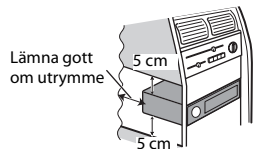

Installation med DIN-fattning

- 1 För in det medföljande monteringshöljet i instrumentpanelen.
- 2 Fixera monteringshöljet genom att med en skruvmejsel böja metallflikarna i läge (90°).

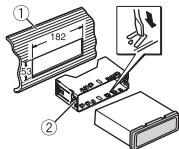

- 1 Instrumentpanel
- 2 Monteringshölje

- Se till att enheten sitter fast ordentligt. En instabil installation kan orsaka att ljudet hoppar eller andra felfunktioner.

När man inte använder det medföljande monteringshöljet

- 1 Fastställ lämpligt läge där hålen på fästet och sidan på enheten matchar.

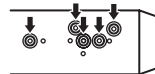

- 2 Dra åt två skruvar på varje sida.

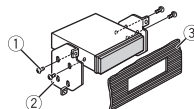

- 1 Plåtskruv (5 mm × 9 mm, medföljer inte produkten)
- 2 Monteringsfäste
- 3 Instrumentpanel eller konsol

Ta bort enheten (monterad med det medföljande monteringshöljet)

- 1 Avlägsna dekoringen.

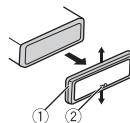

- 1 Dekorning
- 2 Tungor med skåra
- Om frontpanelen lossas blir det lättare att komma åt dekoringen.
- Ha tungan med skåran nedåt när du sätter tillbaka dekoringen.

- 2 För in de medföljande avmonteringsnycklarna på respektive sida om enheten tills de klickar fast.

- 3 Drag ut enheten ur instrumentpanelen.

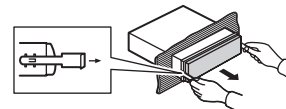

Ytterligare information

Felsökning

Displayen återgår automatiskt till normal visning.

- Inga funktioner har använts under cirka 30 sekunder.
- Utför en funktion.

Intervall för upprepad uppspelning ändras oväntat.

- Beroende på intervallet för upprepad uppspelning kan det valda intervallet ändras när ytterligare en mapp eller spår väljs eller under snabbspolning framåt/bakåt.
- Välj intervallet för upprepad uppspelning igen.

En undermapp spelas inte upp.

- Undermappar kan inte spelas när [FLD] (upprepa mapp) är valt.
- Välj ett annat intervall för upprepad uppspelning.

Ljudet är intermittent.

- Du använder en apparat, t.ex. en mobiltelefon, som kan orsaka störningar i ljudet.
- Flytta elektriska apparater som kan orsaka störningar bort från enheten.

Felmeddelanden

Gemensamt

AMP ERROR

- Enheten fungerar inte eller högtalaranslutningen är felaktig.
- Skyddskretsen är aktiverad.
- Kontrollera högtalaranslutningen.
- Vrid tändningsnyckeln till OFF och tillbaka till ON igen. Om meddelandet inte försvinner kan du kontakta vår återförsäljare eller ett auktoriserat Pioneer-servicecenter för hjälp.

NO XXXX (NO TITLE, till exempel)

- Det finns ingen inbäddad textinformation.
- Växla visningen eller spela ett annat spår/fil.

DAB-tuner

ANTENNA ERROR

- Antennanslutningen är felaktig.
- Kontrollera antennanslutningen.
- Vrid tändningsnyckeln till OFF och tillbaka till ON igen. Om meddelandet inte försvinner kan du kontakta vår återförsäljare eller ett auktoriserat Pioneer-servicecenter för hjälp.

CD-spelare

ERROR-07, 11, 12, 17, 30

- Skivan är smutsig
- Rengör skivan.
- Skivan är repad.
- Byt ut skivan.

ERROR-07, 10, 11, 12, 15, 17, 30, A0

- Det har uppstått ett elektriskt eller mekaniskt fel.
- Vrid tändningsnyckeln till OFF och tillbaka till ON, eller växla till en annan källa och därefter tillbaka till CD-spelare.

ERROR-15

- Den isatta skivan är tom.
- Byt ut skivan.

ERROR-23

- CD-format som inte stöds.
- Byt ut skivan.

FORMAT READ

- Ibland är det en fördröjning mellan när uppspelningen startar och när du börjar höra något ljud.
- Vänta tills meddelandet försvinner och du hör ljudet.

NO AUDIO

- Den isatta skivan innehåller inte några filer som kan spelas.
- Byt ut skivan.

SKIPPED

- Den isatta skivan innehåller DRM-skyddade filer.
- Spelaren hoppar över de skyddade filerna.

PROTECT

- Alla filerna på den isatta skivan är inbäddade med DRM.
- Byt ut skivan.

USB-apparat/iPod

FORMAT READ

- Ibland är det en fördröjning mellan när uppspelningen startar och när du börjar höra något ljud.
- Vänta tills meddelandet försvinner och du hör ljudet.

NO AUDIO

- Det finns inga låtar.
- Överför ljudfilerna till USB-apparaten och anslut.
- Den anslutna USB-apparaten har sekretesskyddet aktiverat.
- Följ USB-apparatanvisningarna för att inaktivera sekretesskyddet.

SKIPPED

- Den anslutna USB-apparaten innehåller DRM-skyddade filer.
- Spelaren hoppar över de skyddade filerna.

PROTECT

- Alla filerna på den anslutna USB-apparaten är inbäddade med DRM.
- Byt ut USB-apparaten.

N/A USB

- Den anslutna USB-apparaten stöds inte av denna enhet.
- Koppla bort din apparat och ersätt den med en kompatibel USB-apparat.

HUB ERROR

- USB-apparaten ansluten via en USB-hubb stöds inte av denna enhet.
- Anslut USB-apparaten direkt till denna enhet med en USB-kabel.

CHECK USB

- USB-kontakten eller USB-kabeln har kortslutits.
- Kontrollera att USB-kontakten eller USB-kabeln inte har fastnat i något eller skadats.
- Den anslutna USB-apparaten förbrukar mer än maximalt tillåten ström.
- Koppla bort USB-apparaten och använd den inte. Vrid tändningsnyckeln till OFF och tillbaka till ACC eller ON. Anslut endast kompatibla USB-apparater.
- iPod fungerar korrekt men laddas inte.
- Se till att anslutningskabeln för iPod inte har kortslutits (t.ex. fastnat i något metallföremål). När du har kontrollerat detta vrid tändningslåset till OFF och tillbaka till ON, eller koppla bort iPod och återanslut.

ERROR-19

- Kommunikationen misslyckades.
- Utför en av följande åtgärder och återgå därefter till USB-källan.
- Vrid tändningsnyckeln till OFF och tillbaka till ON.
- Koppla bort USB-apparaten.
- Växla till en annan källa.
- iPod-fel.
- Koppla bort kabeln från iPod-enheten. När iPod-enhetens huvudmeny visas återansluter du iPoden och återställer den.

ERROR-23

- USB-apparaten var inte korrekt formaterad.
- Formatera USB-apparaten med FAT12, FAT16 eller FAT32.

ERROR-16

- iPods version av fast programvara är gammal.
 - Uppdatera iPod-versionen.
- iPod-fel.
 - Koppla bort kabeln från iPod-enheten. När iPod-enhetens huvudmeny visas återansluter du iPoden och återställer den.

STOP

- Det finns inga låtar i den aktuella listan.
 - Välj en lista som innehåller låtar.

NOT FOUND

- Inga relaterade låtar.
 - Överför låtarna till iPod.

Appar

START UP APP

- Applikationen har inte startat ännu.
 - Starta appen på den mobila apparaten.

Spotify

CHECK APP

- Anslutning till Spotify-tillämpningen misslyckades.
 - Följ anvisningarna som visas på skärmen.

Riktlinjer för användning

Skivor och spelare

- Använd endast skivor som har någon av följande två logotyper.



- Använd 12-cm skivor.
- Använd endast konventionella, helt runda skivor.

- Följande typer av skivor kan inte användas med enheten.
 - DualDiscs-skivor
 - 8-cm skivor: Försök att använda sådana skivor med en adapter kan få enheten att fungera felaktigt.
 - Skivor med ovanliga former
 - Andra typer av skivor än CD-skivor
 - Skadade skivor, inklusive skivor som är spruckna, kantstötta eller skeva
 - CD-R/RW-skivor som inte har stängts
- Skriv inte på och applicera inte kemikalier på skivornas yta.
- För att rengöra en CD-skiva, torka skivan med en mjuk trasa utåt från mitten.
- Kondensation kan tillfälligt försämra spelarens prestanda. Låt den vila ungefär en timme för att anpassas till en varmare temperatur. Torka även skivor som är fuktiga med en mjuk trasa.
- När man använder skivor vars etiketter det går att skriva på, ska man kontrollera instruktionerna och varningarna för skivorna. Beroende på skivorna, kanske det inte går att mata in och mata ut skivorna. Att använda sådana skivor kan resultera i skada på denna utrustning.
- Fäst inte etiketter som kan köpas i handeln eller andra material på skivorna.
 - Skivorna kan bli skeva så de inte går att spela.
 - Etiketterna kan lossna under uppspelning och förhindra att skivorna kan matas ut, vilket kan resultera i skada på utrustningen.

USB-lagringsapparat

- Anslutningar via USB-hubbar stöds inte.
- Fäst USB-lagringsapparater ordentligt innan du kör. Låt inte USB-lagringsapparaten falla på golvet, där den kan fastna under broms- eller gaspedalen.
- Beroende på USB-lagringsenheten kan följande problem uppstå.

- Funktioner kan variera.
- Lagringsapparaten kanske inte identifieras.
- Filer kanske inte spelas upp som de ska.
- Apparaten kanske orsakar ljudstörningar när du lyssnar på radion.

iPod

- Lämna inte iPod på platser med höga temperaturer.
- Fäst iPod ordentligt vid körning. Låt inte iPod falla på golvet, där den kan fastna under broms- eller gaspedalen.
- Inställningarna för iPod, som equalizer och repeterad uppspelning ändras automatiskt när iPoden är ansluten till enheten. När iPoden kopplas bort, återgår de inställningarna till originalinställningarna.
- Inkompatibel text sparad på iPoden visas inte på enheten.

Kompatibilitet med komprimerat ljud

- Endast de första 32 tecknen kan visas som ett filnamn (inklusive filnamnställägg) eller ett mappnamn.
- Enheten kanske inte fungerar ordentligt beroende på programmet som användes för att koda WMA-filerna.
- Det kan finnas en kort fördröjning i början av uppspelningen av ljudfiler som bäddats in med bilddata, eller ljudfiler lagrade på en USB-apparat med flera mapphierarkier.
- Rysk text som ska visas på denna enhet ska vara kodad med en av följande teckenuppsättningar:
 - Unicode (UTF-8, UTF-16)
 - En annan teckenuppsättning än Unicode som används i en Windows-miljö och är inställd på ryska i en flerspråksinställning

⚠ VIKTIGT

- Pioneer kan inte garantera kompatibilitet med alla USB-masslagringsapparater och åtar sig inget ansvar för förlust av data på mediaspelare, smartphones eller andra apparater vid användning av denna produkt.
- Lämna inte skivor eller en USB-lagringsapparat på någon plats som utsätts för höga temperaturer.

WMA-filer

Filnamnställägg	.wma
Bandbredd	48 kbps till 320 kbps (CBR), 48 kbps till 384 kbps (VBR)
Samplingsfrekvens	32 kHz, 44,1 kHz, 48 kHz
Windows Media™ Audio Professional, förlustfri, röst/DRM ström/ström med video	Inte kompatibel

MP3-filer

Filnamnställägg	.mp3
Bandbredd	8 kbps till 320 kbps (CBR), VBR
Samplingsfrekvens	8 kHz till 48 kHz (32 kHz, 44,1 kHz, 48 kHz för betoning)
Kompatibel ID3-etikettversion	1.0, 1.1, 2.2, 2.3, 2.4 (ID3-etikettversion 2.x ges prioritet över version 1.x.)
M3u-spellista	Inte kompatibel
MP3i (MP3 interaktiv), mp3 PRO	Inte kompatibel

WAV-filer

- WAV-filformat kan inte anslutas via MTP.

Filnamnställagg	.wav
Kvantiseringsbitar	8 och 16 (LPCM), 4 (MSADPCM)
Samplingsfrekvens	16 kHz till 48 kHz (LPCM), 22,05 kHz och 44,1 kHz (MS ADPCM)

AAC-filer

Kompatibelt format	AAC kodad med iTunes
Filnamnställagg	.m4a
Samplingsfrekvens	11,025 kHz till 48 kHz
Överföringshastighet	16 kbps till 320 kbps, VBR
Apple Lossless	Inte kompatibel
AAC-fil som köpts i iTunes Store (filnamnställagget .m4p)	Inte kompatibel

Skiva

- Oavsett längden på de oinspelade avsnitten mellan låtarna från den ursprungliga inspelningen, spelas komprimerade ljudskivor upp med en kort paus mellan låtarna.

Spelbar mapphierarki	Upp till åtta nivåer (en praktisk hierarki är mindre än två nivåer.)
Spelbara mappar	Upp till 99
Filer som kan spelas	Upp till 999
Filsystem	ISO 9660 nivå 1 och 2, Romeo, Joliet
Multi-session-uppspelning	Kompatibel
Dataöverföring med paketskrivning	Inte kompatibel

USB-apparat

- Det kan uppstå en kort fördröjning när man börjar spela upp ljudfiler på en USB-lagringsapparat med diverse mapphierarkier.

Spelbar mapphierarki	Upp till åtta nivåer (en praktisk hierarki är mindre än två nivåer.)
Spelbara mappar	Upp till 500
Filer som kan spelas	Upp till 15 000
Uppspelning av upphovsrättskyddade filer	Inte kompatibel
Partitionerad USB-apparat	Endast den första partitionen kan spelas.

iPod-kompatibilitet

Den här enheten stödjer endast följande iPod-modeller. De iPod-programversioner som stöds anges nedan. Äldre versioner kanske inte stöds. Tillverkad för

- iPod touch (1:a till 6:e generationen)
- iPod classic
- iPod med video
- iPod nano (1:a till 7:e generationen)
- iPhone 6s
- iPhone 6s Plus
- iPhone 6
- iPhone 6 Plus
- iPhone 5s
- iPhone 5c
- iPhone 5
- iPhone 4s
- iPhone 4
- iPhone 3GS
- iPhone 3G
- iPhone

- Funktionerna kan variera beroende på generationen och/eller programversion för iPod.
- iPod-användare med Lightning-kontakten ska använda Lightning-till USB-kabeln (medföljer iPod).
- Användare av iPod med dockningskontakt ska använda CD-IU51. Kontakta din återförsäljare för mer information.
- Se iPod-handböckerna för information om fil-/formatkompatibilitet.
- Ljudbok, Podcast: Kompatibel

▲ VIKTIGT

Pioneer påtar sig inget ansvar för data som förlorats på iPoden, även om dessa data förloras medan enheten används.

Sekvens av ljudfiler

Användaren kan inte tilldela mappnummer och ange uppspelningssekvenser med denna enhet. Sekvensen av ljudfiler är beroende av den anslutna enheten. Observera att de dolda filerna i en USB-apparat inte kan spelas upp.

Exempel på en hierarki

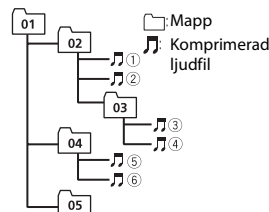

Level 1 Level 2 Level 3 Level 4

01 till 05: Mappnummer

① till ⑥: Uppspelningssekvens

Tabell med ryska tecken

D: C	D: C	D: C
А: А	Б: Б	В: В
Г: Г	Д: Д	Е: Е, Ё
Ж: Ж	З: З	И: И, Ё
К: К	Л: Л	М: М
Н: Н	О: О	П: П
Р: Р	С: С	Т: Т
У: У	Ф: Ф	Х: Х
Ц: Ц	Ч: Ч	Ш: Ш, Щ
Ъ: Ъ	Ы: Ы	Ь: Ъ
Э: Э	Ю: Ю	Я: Я

D: Display C: Tecken

Upphovsrätt och varumärken

iTunes

Apple och iTunes är varumärken som tillhör Apple Inc., registrerade i USA och i andra länder.

WMA

Windows Media är ett registrerat varumärke eller varumärke som tillhör Microsoft Corporation i USA och/eller andra länder.

Den här produkten innehåller teknik som ägs av Microsoft Corporation och som inte får användas eller distribueras utan licens från Microsoft Licensing, Inc.

iPod & iPhone

iPhone, iPod, iPod classic, iPod nano och iPod touch är varumärken som tillhör Apple Inc., registrerade i USA och i andra länder.

Lightning är ett varumärke som tillhör Apple Inc.
"Made for iPod" och "Made for iPhone" betyder att ett elektroniskt tillbehör har specialtillverkat för att anslutas till en iPod eller iPhone och har certifierats av konstruktören för att uppfylla Apples kvalitetsstandarder. Apple ansvarar inte för funktionen på denna apparat eller att den uppfyller kraven i relevanta säkerhets- och regleringsstandarder. Observera att användning av detta tillbehör tillsammans med en iPod eller iPhone kan påverka den trådlösa prestandan.

Android & Google Play

Android, Google Play och Google Play-logotypen är varumärken som tillhör Google Inc.

Spotify®

SPOTIFY och Spotify-logotypen tillhör de registrerade varumärken som ägs av Spotify AB. Kompatibla mobila digitala enheter och premiumabonnemang krävs, där de finns tillgängliga, se <https://www.spotify.com>.

Specifikationer

Allmänt

Strömälla: 14,4 V DC (10,8 V till 15,1 V tillåts)

Jordningssystem: Negativ typ

Max strömförbrukning: 10,0 A

Dimensioner (B × H × D)

DIN

Chassi: 178 mm × 50 mm × 165 mm

Front: 188 mm × 58 mm × 17 mm

D

Chassi: 178 mm × 50 mm × 165 mm

Front: 170 mm × 46 mm × 17 mm

Vikt: 1 kg

Ljud

Maximal utteffekt:

- 50 W × 4 kan./4 Ω (utan subwoofer)
- 50 W × 2 kan./4 Ω + 70 W × 1 kan./2 Ω (för subwoofer)

Kontinuerlig utteffekt:

- 22 W × 4 (50 Hz till 15 000 Hz, 5 % THD, 4 Ω last, båda kanalerna drivna)

Lastimpedans: 4 Ω (4 Ω till 8 Ω godtagbart)

Maximal utnivå på pre-out: 2,0 V

Ljudstyrkekontur: +10 dB (100 Hz), +6,5 dB (10 kHz) (volym: -30 dB)

Equalizer (5-bands grafisk equalizer):

- Frekvens: 80 Hz/250 Hz/800 Hz/2,5 kHz/8 kHz

Equalizerintervall: ±12 dB (2 dB-steg)

Subwoofer (mono):

- Frekvens: 50 Hz/63 Hz/80 Hz/100 Hz/125 Hz/160 Hz/200 Hz

Branthet: -12 dB/oktav, -24 dB/oktav

Förstärkning: +6 dB till -24 dB

Fas: Normal/Omvänd

CD-spelare

System: Compact disc-ljudsystem

Skivor som kan användas: Compact disc

Signal-brusförhållande: 94 dB (1 kHz) (IEC-A-nätverk)

Antal kanaler: 2 (stereo)

MP3-avkodningsformat: MPEG-1 & 2 Audio Layer 3

WMA-avkodningsformat: Ver. 7, 7.1, 8, 9, 10, 11, 12 (2-kanals ljud) (Windows Media Player)

AAC-avkodningsformat: MPEG-4 AAC (endast iTunes-kodad) (Ver. 10.6 och tidigare)

WAV-signalformat: Linjär PCM & MS ADPCM (icke-komprimerad)

USB

USB-standardspecifikation: USB 2.0 full hastighet

Max strömmatning: 1 A

USB Protokoll:

- MSC (Mass Storage Class)
- MTP (Media Transfer Protocol)
- AOA (Android Open Accessory) 2.0

Filsystem: FAT12, FAT16, FAT32

MP3-avkodningsformat: MPEG-1 & 2 Audio Layer 3

WMA-avkodningsformat: Ver. 7, 7.1, 8, 9, 10, 11, 12 (2-kanals ljud) (Windows Media Player)

AAC-avkodningsformat: MPEG-4 AAC (endast iTunes-kodad) (Ver. 10.6 och tidigare)

WAV-signalformat: Linjär PCM & MS ADPCM (icke-komprimerad)

FM-tuner

Frekvensintervall: 87,5 MHz till 108,0 MHz

Praktisk känslighet: 11 dBf (1,0 μV/75 Ω, mono, S/N: 30 dB)

Signal-brusförhållande: 72 dB (IEC-A-nätverk)

MW-tuner

Frekvensintervall: 531 kHz till 1 602 kHz

Praktisk känslighet: 25 μV (S/N: 20 dB)

Signal-brusförhållande: 62 dB (IEC-A-nätverk)

LW-tuner

Frekvensintervall: 153 kHz till 281 kHz

Praktisk känslighet: 28 μV (S/N: 20 dB)

Signal-brusförhållande: 62 dB (IEC-A-nätverk)

DAB-tuner

Frekvensintervall (Band III): 174,928 MHz till 239,200 MHz (5 A till 13 F)

Frekvensintervall (L-band): 1 452,960 MHz till 1 490,624 MHz (LA till LW)

Praktisk känslighet (Band III): -100 dBm

Praktisk känslighet (L-band): -100 dBm

Signal-brusförhållande: 85 dB

Obs!

Specifikationerna och utformningen av denna produkt kan ändras utan föregående meddelande.

Indholdsfortegnelse

Før du går i gang	2
Kom godt i gang	3
Digital Audio Broadcasting (DAB)	5
Radio	5
CD/USB/iPod/AUX	6
App-tilstand	7
Spotify®	8
Brug af Pioneer ARC APP	9
Indstillinger	9
FUNCTION-indstillinger	10
AUDIO-indstillinger	11
SYSTEM-indstillinger	11
ILLUMINATION-indstillinger	12
Tilslutninger/installation	13
Yderligere oplysninger	15

Om denne vejledning:

- I den følgende vejledning betegnes en USB-hukommelse eller en USB-lydafspiller som en "USB-enhed".
- I denne vejledning betegnes iPod og iPhone som "iPod".

Før du går i gang

Tak, fordi du har købt dette PIONEER-produkt.

For at sikre korrekt brug bedes du læse denne vejledning, før du bruger produktet. Det er især vigtigt, at du læser og overholder indholdet, som er mærket **ADVARSEL** og **FORSIGTIG** i denne vejledning. Opbevar vejledningen på et sikkert og tilgængeligt sted til senere brug.



Enheden må ikke bortskaffes som almindeligt husholdningsaffald. Brugte elektroniske produkter skal bortskaffes korrekt i overensstemmelse med loven via separate indsamlingssystemer, der sørger for korrekt behandling, indsamling og genanvendelse

Private husholdninger i EU's medlemsstater samt Schweiz og Norge kan uden beregning returnere deres brugte elektroniske produkter på anviste indsamlingsteder eller hos en forhandler (hvis du køber et nyt tilsvarende produkt). Vedrørende lande, der ikke er nævnt ovenfor, bedes du kontakte de lokale myndigheder for at få oplyst den korrekte bortskaffelsesmetode. Det vil sikre, at det bortskaffede produkt får den korrekte behandling, genindvinding og genbrug, så eventuelle negative virkninger på miljø og sundhed kan undgås.

⚠ ADVARSEL

- **Prøv ikke at installere eller reparere dette produkt selv. Hvis personer uden uddannelse og erfaring med elektronisk udstyr og biltilbehør installerer eller servicerer dette produkt, kan der opstå farer, og du kan risikere elektrisk stød, skader eller andre farer.**
- Prøv ikke at betjene enheden under kørsel. Kør væk fra vejen, og parker bilen på et sikkert sted, før du prøver at bruge knapperne på enheden.

⚠ FORSIGTIG

- Denne enhed må ikke komme i kontakt med fugt og/eller væsker. Det kan medføre elektrisk stød. Kontakt med væsker kan også forårsage skade på apparatet, røg eller overophedning.
- Hold altid lydstyrken lav nok til, at du kan høre lyde udefra.
- Pioneer CarStereo-Pass er kun til brug i Tyskland.
- Dette produkt er evalueret under moderate og tropiske klimaforhold i henhold til IEC-standard 60065 Audioapparater, videoapparater og lignende elektroniske apparater - Sikkerhedskrav.

FORSIGTIG

Dette produkt er et Klasse 1-laserprodukt, der er klassificeret i henhold til Sikkerhed for laserprodukter, IEC 60825-1:2007.

CLASS 1 LASER PRODUCT

Hvis du oplever problemer

Hvis denne enhed ikke skulle fungere korrekt, bedes du kontakte din forhandler eller nærmeste autoriserede PIONEERserviceværksted.

Kom godt i gang

Grundlæggende betjening

DEH-4900DAB

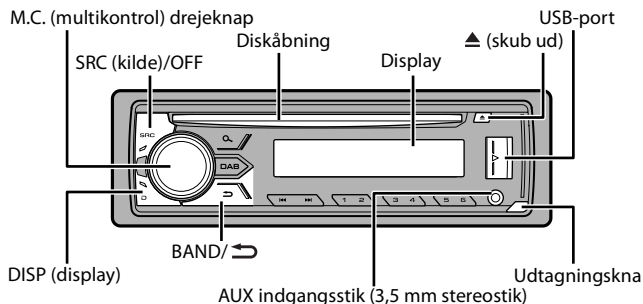

Ofte anvendt betjening

Formål	Handling
Tænd for strømmen*	Tryk på SRC/OFF for at tænde for strømmen. Tryk på SRC/OFF for at afbryde strømmen.
Juster lydstyrken	Drej M.C. -knappen.
Vælg en kilde	Tryk flere gange på SRC/OFF .
Skift information på displayet	Tryk flere gange på DISP .
Vend tilbage til forrige visning/liste	Tryk på BAND/ ↻ .
Vend tilbage til normal visning fra menuen	Tryk på BAND/ ↻ , og hold den inde.

* Når denne enheds blå/hvide ledning er sluttet til bilens relæterminal til automatisk antennestyring, skubbes køretøjets antenne ud, når denne enheds kilde aktiveres. Sluk for kilden for at trække antennen ind.

Displayvisning

Visning	Beskrivelse
➤	Vises, når der findes et lavere niveau af menuen eller mappen.
Ⓞ	Vises, når der trykkes på knappen Q .
LOC	Vises, når den lokale indstillingsfunktion til lokal søgning er indstillet (side 10).
TP	Vises, når der modtages et trafikprogram.
TA	Vises, når funktionen TA (trafikmeddelelser) er indstillet (side 10).
S.RTrv	Vises, når funktionen til lydgendannelse er indstillet (side 10).
⌘	Vises, når vilkårlig/blandet afspilning er indstillet.
↺	Vises, når gentaget afspilning er indstillet.
Ⓜ	Vises, når iPod-betjeningsfunktionen er indstillet (side 7).

Udtagning af frontpanelet

Tag frontpanelet ud for at forhindre tyveri. Fjern eventuelle kabler og enheder, der er forbundet til frontpanelet, og sluk for enheden, før du tager det ud.

Udtagning

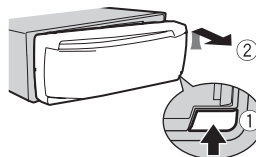

Påsætning

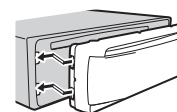

Vigtigt

- Undgå at udsætte frontpanelet for kraftige stød.
- Undgå at udsætte frontpanelet for direkte sollys og høje temperaturer.
- Opbevar altid det udtagne frontpanel i et beskyttelsesetui eller en taske.

Opsætningsmenu

Når du drejer tændingskontakten over på ON efter installation, vises [SET UP :YES] i displayet.

1 Tryk på M.C.-drejeknappen.

Opsætningsmenuen forsvinder efter 30 sekunder uden betjening. Hvis du foretrækker ikke at foretage indstilling på dette tidspunkt, skal du dreje M.C.-knappen for at vælge [NO] og derefter trykke for at bekræfte.

2 Drej M.C.-knappen for at vælge indstillinger, og tryk derefter for at bekræfte.

Du skal bekræfte dit valg for at gå videre til næste menuindstilling.

Menupunkt	Beskrivelse
LANGUAGE [ENG](Engelsk), [PVC](Russisk), [TUR](Tyrkisk)	Vælg det ønskede sprog til visning af tekstinformation fra en komprimeret lydfil.
CLOCK SET	Indstil uret.
FM STEP [100], [50]	Vælg FM-indstillingstrin fra 100 kHz eller 50 kHz.
DAB ANT PW [ON]	Forsyn en DAB-antenne med strøm. Vælg dette, når du bruger DAB-antennen (ekstraudstyr)(AN-DAB1, sælges separat) sammen med enheden.
[OFF]	Der sendes ikke strøm til en DAB-antenne. Vælg dette, når du bruger en passiv antenne uden booster.

3 [QUIT :YES] vises, når alle indstillinger er foretaget.

Du kan vende tilbage til det første punkt i opsætningsmenuen ved at dreje M.C.-knappen for at vælge [QUIT :NO] og derefter trykke for at bekræfte.

4 Tryk på M.C.-knappen for at bekræfte indstillingerne.

Når [DAB ANT PW] er indstillet til [ON], vises [UPDATING LIST] på displayet, og servicelisten opdateres.

BEMÆRK

- Du kan annullere menuindstillingen ved at trykke på SRC/OFF.
- Disse indstillinger kan foretages til enhver tid fra SYSTEM-indstillingerne (side 11) og INITIAL-indstillingerne (side 4).

Annulering af demonstrationsvisningen (DEMO OFF)

1 Tryk på M.C.-knappen for at vise hovedmenuen.

2 Drej knappen M.C. for at vælge [SYSTEM], og tryk derefter for at bekræfte.

3 Drej knappen M.C. for at vælge [DEMO OFF], og tryk derefter for at bekræfte.

4 Drej knappen M.C. for at vælge [YES], og tryk derefter for at bekræfte.

4 Da (No)

INITIAL-indstillinger

1 Tryk på SRC/OFF og hold den inde, indtil enheden slukkes.

2 Tryk på SRC/OFF for at vise hovedmenuen.

3 Drej knappen M.C. for at vælge [INITIAL], og tryk derefter for at bekræfte.

4 Drej M.C.-knappen for at vælge en indstilling, og tryk derefter for at bekræfte.

Menupunkt	Beskrivelse
FM STEP [100], [50]	Vælg FM-indstillingstrin fra 100 kHz eller 50 kHz.
SP-P/O MODE [REAR/SUB.W]	Vælges, når en fuldtonehøjtaler er sluttet til de bageste højtaler-udgangsledninger, og en subwoofer er sluttet til RCA-udgangen.
[SUB.W/SUB.W]	Vælges, når en passiv subwoofer er sluttet direkte til de bageste højtalerudgangsledninger, og en subwoofer er sluttet til RCA-udgangen.
[REAR/REAR]	Vælges, når fuldtonehøjtalerne er sluttet til de bageste højtalerudgangsledninger og RCA-udgangen. Hvis en fuldtonehøjtaler er sluttet til de bageste højtalerudgangsledninger, og RCA-udgangen ikke bruges, kan du vælge enten [REAR/SUB.W] eller [REAR/REAR].
S/W UPDATE [SYSTEM INFO]	Vælg for at bekræfte de seneste systeminformationer på enheden.
[SYSTEM UPDATE]	Vælg for at opdatere enheden til den seneste software og initialisere enhedens indstillinger. Du kan finde flere oplysninger om den seneste software og opdatering ved at besøge vores websted.
DAB ANT PW [ON]	Forsyn en DAB-antenne med strøm. Vælg dette, når du bruger DAB-antennen (ekstraudstyr)(AN-DAB1, sælges separat) sammen med enheden.
[OFF]	Der sendes ikke strøm til en DAB-antenne. Vælg dette, når du bruger en passiv antenne uden booster.
SYSTEM RESET [YES], [NO]	Vælg [YES] for at initialisere enhedens indstillinger. Enheden genstartes automatisk. (Nogle af indstillingerne bevares muligvis, selvom enheden nulstilles.)

Digital Audio Broadcasting (DAB)

For at modtage DAB-signaler skal du tilslutte en DAB-antenne (AN-DAB1) (sælges separat) til enheden.



Søgning efter en udbyderkomponent/-station

- 1 Tryk på **SRC/OFF** for at vælge [DIGITAL RADIO].
- 2 Tryk på **BAND/**  for at vælge bånd blandt [D1], [D2] og [D3].
- 3 Tryk på **◀◀/▶▶** for at vælge en udbyderkomponent/-station.



BEMÆRK

Tryk på **◀◀/▶▶**, hold den inde, og slip den derefter for at søge efter en tilgængelig udbyder. Scanningen standser, når enheden modtager en udbyder.

Sådan vælger du en udbyderkomponent/-station fra udbyderlister

- 1 Under modtagelse af DAB skal du trykke på .
Viser listen over alle udbyderkomponenter/-stationer. Tryk på  igen for at søge alfabetisk efter en udbyderkomponent/-station.
- 2 Vælg en udbyderkomponent/-station fra den liste, du har valgt, og tryk derefter på **M.C.**-knappen for at bekræfte.

BEMÆRK

Du kan opdatere udbyderlisten tjeneste ved at trykke på  og holde den inde. Du kan annullere opdatering ved igen at trykke på , og holde den inde.

Forudindstilling af udbyderkomponenter/-stationer

Lagring af udbyderkomponenter/-stationer

- 1 Mens du modtager den udbyderkomponent/-station, du vil gemme, skal du trykke på en af nummerknapperne (1/  til 6/ ), indtil den holder op med at blinke.



Gendannelse af lagrede udbyderkomponenter/-stationer

- 1 Vælg båndet, og tryk derefter på en nummerknap (1/  til 6/ ).

Radio

Radiofrekvenserne på denne enhed er tildelt til brug i Vesteuropa, Asien, Mellemøsten, Afrika og Oceanien. Brug i andre områder kan resultere i dårlig modtagelse. RDS-funktionen (Radio Data System) fungerer kun i områder, der udsender RDS-signaler for FM-stationer.



Modtage forudindstillede stationer

- 1 Tryk på **SRC/OFF** for at vælge [RADIO].
- 2 Tryk på **BAND/**  for at vælge bånd blandt [FM1], [FM2], [FM3], [MW] og [LW].
- 3 Tryk på en nummerknap (1/  til 6/ .

TIP

◀◀/▶▶-knapperne kan også bruges til at vælge en forudindstillet station, når [SEEK] er indstillet til [PCH] i FUNCTION-indstillingerne (side 10).

Hukommelse for bedste stationer (BSM)

De seks kraftigste stationer gemmes i nummerknapperne (1/  til 6/ .

- 1 Tryk på **M.C.**-drejknappen for at vise hovedmenuen, når du har valgt båndet.
- 2 Drej knappen **M.C.** for at vælge [FUNCTION], og tryk derefter for at bekræfte.
- 3 Drej knappen **M.C.** for at vælge [BSM], og tryk derefter for at bekræfte.



Manuel søgning efter en station

- 1 Når du har valgt båndet, skal du trykke på **◀◀/▶▶** for at vælge en station.
Tryk på **◀◀/▶▶**, hold den inde, og slip den derefter for at søge efter en tilgængelig station. Scanningen stopper, når enheden modtager en station. Du kan annullere indstilling med søgning ved at trykke på **◀◀/▶▶**.

BEMÆRK

[SEEK] skal indstilles til [MAN] i FUNCTION-indstillinger (side 10).

Gem en station manuelt

- 1 Mens du modtager den station, du vil gemme, skal du trykke på en af nummerknapperne (1/  til 6/ ), indtil den holder op med at blinke.

Brug af PTY-funktioner

Enheden søger efter en station efter PTY-information (Programtype).

- 1 Tryk på  under FM-modtagelse.
- 2 Drej på **M.C.-knappen** for at vælge en programtype blandt [NEWS/INFO], [POPULAR], [CLASSICS] og [OTHERS].
- 3 Tryk på **M.C.-drejknappen**.
Enheden begynder at søge efter en station. Når den er fundet, vises programtjenestens navn.

BEMÆRK

- Du kan annullere søgningen ved at trykke på **M.C.-knappen**.
- For nogle stationer kan programmet afvige fra det, der angives med den udsendte PTY.
- Hvis der ikke er stationer, der sender den programtype, du søger efter, vises [NOT FOUND] i cirka 10 sekunder, og derefter vender tunereren tilbage til den oprindelige station.

CD/USB/iPod/AUX

Afspilning

Afbryd hovedtelefonerne fra apparatet, før du slutter dem til enheden.

CD

- 1 Sæt en disk ind i diskåbningen med etiketten opad.

For at skubbe en disk ud skal du først stoppe afspilning og derefter trykke på .

USB-enheder (inklusive Android™)/iPod

- 1 Åbn USB-portens dæksel.
- 2 Tilslut USB-enheden/iPod med et passende kabel.

BEMÆRK

For at skifte automatisk til kilden [USB], når en USB-enhed/iPod opretter forbindelse til denne enhed, skal [USB AUTO] indstilles til [ON] i SYSTEM-indstillingerne (side 12).

FORSIGTIG

Brug et Pioneer USB-kabel (CD-U50E) (ekstraudstyr) til at tilslutte USB-enheden, da enheder, der sluttes direkte til apparatet, vil stikke ud fra enheden, hvilket kan være farligt.

Stop afspilningen, før du fjerner enheden.

AOA-tilslutninger

Du kan finde flere oplysninger under AOA-tilslutning under side 9.

MTP-tilslutning

En enhed, der har Android OS 4.0 eller senere, kan sluttes til enheden via MTP med brug af det kabel der fulgte med enheden. Afhængigt af den tilsluttede enhed og antallet af filer på enheden, kan lydfilet/musiknumre muligvis ikke afspilles via MTP. Bemærk, at MTP-tilslutning ikke er kompatibel med WAV-filformater.

BEMÆRK

Hvis du bruger en MTP-tilslutning, skal [ANDROID WIRED] indstilles til [MEMORY] i SYSTEM-indstillingerne (side 12).

AUX

- 1 Sæt stereoministikket i AUX-indgangsstikket.
- 2 Tryk på SRC/OFF for at vælge [AUX] som kilde.







BEMÆRK









Hvis [AUX] er indstillet til [OFF] i SYSTEM-indstillinger, kan [AUX] ikke vælges som kilde (side 11).

Betjening

Du kan foretage forskellige justeringer i FUNCTION-indstillingerne (side 10).

Bemærk, at følgende handlinger ikke fungerer for en AUX-enhed. For at betjene en AUX-enhed skal du bruge selve enheden.

Formål	Handling
Vælg en mappe/et album*1	Tryk på 1/  eller 2/  .
Vælg et spor/musiknummer (kapitel)	Tryk på  eller  .
Spol frem eller tilbage*2	Tryk på  eller  , og hold den inde.
Søg efter en fil fra en liste	<ol style="list-style-type: none">1 Tryk på  for at få vist listen.2 Drej M.C.-knappen for at vælge den ønskede fil (mappe), navn eller kategori, og tryk derefter for at bekræfte.3 Drej M.C.-knappen for at vælge den ønskede fil, og tryk derefter for at bekræfte. Afspilningen starter.
Vis en liste over filerne i den valgte mappe/kategori*1	Tryk på M.C.-knappen , når en mappe/kategori er valgt.
Afspil et musiknummer i den valgte mappe/kategori*1	Tryk på M.C.-knappen , og hold den inde, når en mappe/kategori er valgt.

Formål	Handling
Alfabetisk søgning (kun iPod)	<ol style="list-style-type: none"> Tryk på  for at få vist listen. Drej M.C.-knappen for at vælge den ønskede kategoriliste, og tryk på  for at skifte til alfabetisk søgning. (Hvis der drejes to gange på M.C.-knappen, skiftes der også til alfabetisk søgning.) Drej M.C.-knappen for at vælge et bogstav, og tryk derefter for at vise den alfabetiske liste. Alfabetisk søgning annulleres ved at trykke på BAND/.
Gentaget afspilning	Tryk på 6 /  .
Vilkårlig/blandet afspilning	Tryk på 5 /  .
Afspil alle blandet (kun iPod)	Tryk på 5 /  , og hold den inde.
Sæt en afspilning på pause/genoptag en afspilning.	Tryk på 4/PAUSE .
Lydgendannelse*1	Tryk på 3/S.Rtrv. [1]: Effektiv til lave komprimeringsgrader [2]: Effektiv til høje komprimeringsgrader
Vend tilbage til rodmappen (kun CD/USB)*1	Tryk på  , og hold den inde.
Skift mellem komprimeret lyd og CD-DA (kun CD)	Tryk på BAND /  .
Skift drev i USB-enheden (Kun enheder, der understøtter den USB Mass Storage Class-protokollen)	Tryk på BAND /  .

*1 Kun komprimerede lydfiler

*2 Når du bruger funktionen spol frem eller tilbage, mens du afspiller en VBR-fil, er afspilningstiden muligvis ikke korrekt.

Nyttige funktioner til iPod

Linket afspilningstilstand

Du kan få adgang til musiknumre baseret på den kunstner, album eller genre, der afspilles i øjeblikket.

- Mens du lytter til et musiknummer, skal du trykke på  og holde den inde for at skifte til linket afspilningstilstand.**
- Drej **M.C.**-knappen for at vælge tilstand ([ARTIST], [ALBUM], [GENRE]), og tryk derefter for at bekræfte.**
Det valgte musiknummer/album vil blive afspillet efter det aktuelt afspillede musiknummer.

BEMÆRK

Det valgte musiknummer/album kan blive annulleret, hvis du bruger andre funktioner end funktionerne i linket afspilningstilstand (f.eks. gå frem eller tilbage).

iPod-betjening

Du kan betjene enheden via en tilsluttet iPod.

Følgende iPod-modeller er ikke kompatible med denne funktion.

- iPod nano 1. generation, iPod med video

1 Tryk på **BAND**/ under afspilning, og vælg derefter betjeningstilstanden.

[**CONTROL iPod**]: Enhedens iPod-funktion kan betjenes fra den tilsluttede iPod.

[**CONTROL AUDIO**]: Enhedens iPod-funktion kan kun betjenes med knapperne på enheden. I denne tilstand kan den tilsluttede iPod ikke tændes eller slukkes.

BEMÆRK

- Ved skift af betjeningstilstand til [CONTROL iPod] sættes afspilning på pause. Brug den tilsluttede iPod til at genoptage afspilningen.
- Følgende handlinger er stadig tilgængelige fra enheden, selvom betjeningstilstanden er indstillet til [CONTROL iPod].
 - Pause, gå frem/tilbage, valg af musiknummer/kapitel
- Lydstyrken kan kun justeres fra enheden.

App-tilstand

Du kan afspille til en app på en iPhone-enhed via enheden. I nogle tilfælde kan du styre en app med enheden.

Du kan finde flere oplysninger om kompatible enheder ved at besøge vores websted.

Vigtigt

Brug af tredjeparts-apps kan involvere eller kræve afgivelse af personligt identificerbare oplysninger, enten ved oprettelse af en brugerkonto eller på anden måde, og for visse applikationer afgivelse af geolokationsdata.

ALT ANSVAR I FORBINDELSE MED TREDJEPARTS-APPS PÅHVILER UDBYDERE, HERUNDER UDEN BEGRÆNSNING INDSAMLING OG SIKKERHED FOR BRUGERDATA OG PERSONLIGE OPlysNINGER. VED AT TILGÅ TREDJEPARTS-APPS ACCEPTERER DU UDBYDERNES SERVICEVILKÅR OG POLITIKKER FOR HÅNDTERING AF PERSONLIGE OPlysNINGER. HVIS DU IKKE ACCEPTERER BETINGELSERNE ELLER POLITIKKERNE FRA EN LEVERANDØR, ELLER DU IKKE GIVER SAMTYKKE TIL BRUG AF EVENTUELLE GEOLOKATIONSDATA, SKAL DU IKKE BRUGE DENNE TREDJEPARTS-APP.

For iPhone-brugere

Denne funktion er kompatibel med iPhone og iPod touch med iOS 5.0 eller nyere.

BEMÆRK

PIONEER ER IKKE ANSVARLIG FOR APPS ELLER INDHOLD FRA TREDJEPART, HERUNDER OG UDEN BEGRÆNSNING DERES NØJAGTIGHED OG FULDSTÆNDIGHED. ANSVARET FOR INDHOLD OG FUNKTIONALITET AF SÅDANNE APPS PÅHVILER UDELUKKENDE APP-UDBYDEREN.

Afspilning af en applikation via enheden

- 1 Tilslut denne enhed med den mobile enhed.
 - iPhone via USB (side 6)
- 2 Tryk på **SRC/OFF** for at vælge [APP].
- 3 Betjen den mobile enhed for at starte applikationen.

Grundlæggende betjening

Du kan foretage forskellige justeringer i FUNCTION-indstillingerne (side 10).

Formål	Handling
Vælg et spor	Tryk på ◀◀ eller ▶▶ .
Gå frem/tilbage	Tryk på ◀◀ eller ▶▶ , og hold den inde.
Sæt en afspilning på pause/genoptag en afspilning.	Tryk på BAND/↺ .

Spotify®

(DEH-4900DAB er kun kompatibel med Spotify installeret på iPhone.) Spotify er en musikstreamingtjeneste, der ikke er associeret med Pioneer- Der findes mere information på <http://www.spotify.com>. Spotify-appen er tilgængelig for kompatible smartphones. Gå til <https://support.spotify.com/> for at se de seneste informationer om kompatibilitet. For at kunne afspille Spotify, mens du kører, skal du først downloade Spotify-appen til din iPhone. Du kan downloade den på iTunes App Store. Vælg en gratis konto eller en betalt Premium-konto, enten i appen eller på spotify.com. En Premium-konto giver dig flere funktioner, som for eksempel offline afspilning.

⚠️ Vigtigt

- Dette produkt indeholder Spotify-software, der er underlagt tredjeparts licenser, der findes her: www.spotify.com/connect/third-party-licenses.
- Se <https://www.spotify.com/us/select-your-country/> for at få information om lande og områder, hvor Spotify kan bruges.

Lytte til Spotify

Opdater firmwaren til Spotify-appen til den nyeste version for brug.

- 1 Tilslut denne enhed med den mobile enhed.
 - iPhone via USB (side 6)

- 2 Tryk på **SRC/OFF** for at vælge [SPOTIFY].
- 3 Start Spotify-appen på den mobile enhed, og start afspilning.

Grundlæggende betjening

Du kan foretage forskellige justeringer i FUNCTION-indstillingerne (side 10).

BEMÆRK

De tilgængelige handlinger kan variere, afhængigt af indholdstypen (spor/album/kunstner/afspilningsliste/radio), du vil afspille.

Formål	Handling
Spring over et spor	Tryk på ◀◀ eller ▶▶ .
Søg efter et spor fra en liste	<ol style="list-style-type: none">1 Tryk på 🔍 (liste) for at få vist listen.2 Drej knappen M.C. for at vælge den ønskede kategori, og tryk derefter for at bekræfte.3 Drej M.C.-knappen for at vælge den ønskede fil, og tryk derefter for at bekræfte. Afspilningen starter.
Sæt en afspilning på pause/genoptag en afspilning.	Tryk på 4/PAUSE .
Tommelfinger opad (kun for radio)	Tryk på 1/∧ .
Tommelfinger nedad (kun for radio)	Tryk på 2/∨ .
Vilkårlig afspilning (kun for spor/album/kunstner/afspilningsliste)	Tryk på 5/🔀 .
Gentag afspilning (kun for spor/album/kunstner/afspilningsliste)	Tryk på 6/↺ .
Start en radiokanal baseret på den sang, der aktuelt afspilles.	<ol style="list-style-type: none">1 Tryk på 🔍 (liste), og hold den inde for at starte en radio.2 Tryk på M.C.-drejknappen. <ul style="list-style-type: none">• Denne funktion er muligvis ikke tilgængelig, afhængigt af den valgte sang.
Gem information om sangen, der aktuelt afspilles. Fjern den gemte sanginformation.	<ol style="list-style-type: none">1 Tryk på 3/S.Rtrv, og hold den inde. [SAVE]/[UNSAVE] kommer frem.2 Tryk på M.C.-drejknappen.

BEMÆRK

Nogle funktioner i Spotify kan muligvis ikke betjenes fra enheden.

Brug af Pioneer ARC APP

Du kan betjene enheden fra Pioneer ARC APP, som er installeret på en iPhone-/Android-enhed. I nogle tilfælde kan du foretage indstillinger i appen, f.eks. valg af kilde, pause m.m., ved at bruge enheden.

Se appens hjælpefunktion for yderligere oplysninger om, hvad der kan betjenes med appen.

⚠ ADVARSEL

Appen må ikke bruges under kørsel. Kør væk fra vejen, og parker bilen på et sikkert sted, før du prøver at bruge betjeningsmulighederne i appen.

For iPhone-brugere

Denne funktion er kompatibel med iPhones (iPhone 5 eller nyere) og iPod touch med iOS 8.0 eller nyere.

Du kan downloade Pioneer ARC APP fra iTunes App Store.

For brugere af Android-enheder

Denne funktion er kompatibel med enheder, der har Android OS 4.1 eller nyere installeret og understøtter også AOA (Android Open Accessory) 2.0.

Du kan downloade Pioneer ARC APP fra Google Play™.

BEMÆRK

Nogle Android-enheder, der tilsluttes via AOA 2.0 fungerer muligvis ikke korrekt eller udsender lyde på grund af deres softwaredesign, uanset OS-versionen.

Oprette forbindelse til Pioneer ARC APP

- 1 **Tilslut denne enhed med den mobile enhed.**
 - iPhone/Android-enhed via USB (side 6)Fortsæt til trin 6, hvis du vælger USB-tilslutningen til iPhone.
- 2 **Tryk på M.C.-knappen for at vise hovedmenuen.**
- 3 **Drej knappen M.C. for at vælge [SYSTEM], og tryk derefter for at bekræfte.**
- 4 **Drej knappen M.C. for at vælge [ANDROID WIRED], og tryk derefter for at bekræfte.**
- 5 **Drej M.C.-knappen for at vælge [APP CONTROL] for en Android-enhed, som er tilsluttet via USB.**

Hvis [ON] er valgt i [PAPP AUTO ON] (side 12), starter Pioneer ARC APP på Android-enheden automatisk, og alle trinene er fuldført.

BEMÆRK

Hvis Pioneer ARC APP ikke er installeret på din Android-enhed endnu, vises en meddelelse, der beder dig om at installere appen på din Android-enhed. Vælg [OFF] i [PAPP AUTO ON] for at rydde meddelelsen (side 12).

- 6 **Tryk på SRC/OFF for at vælge en kilde.**

- 7 **Start Pioneer ARC APP på den mobile enhed.**

BEMÆRK

Du kan også starte appen ved at trykke på og holde M.C.-knappen og holde den inde for iPhone.

Afspilning af musik på Android

- 1 **Tryk på SRC/OFF for at vælge [ANDROID].**

Grundlæggende betjening

Formål	Handling
Vælg et spor	Tryk på ◀◀ eller ▶▶.
Gå frem/tilbage	Tryk på ◀◀ eller ▶▶, og hold den inde.
Sæt en afspilning på pause/genoptag en afspilning.	Tryk på 4/PAUSE.
Lydgendannelse	Tryk på 3/S.Rtrv. [1]: Effektiv til lave komprimeringsgrader [2]: Effektiv til høje komprimeringsgrader

Indstillinger

Du kan justere forskellige indstillinger i hovedmenuen.

- 1 **Tryk på M.C.-knappen for at vise hovedmenuen.**
- 2 **Drej M.C.-knappen for at vælge en af nedenstående kategorier, og tryk derefter for at bekræfte.**
 - FUNCTION settings (side 10)
 - AUDIO settings (side 11)
 - SYSTEM settings (side 11)
 - ILLUMINATION settings (side 12)
- 3 **Drej M.C.-knappen for at vælge indstillinger, og tryk derefter for at bekræfte.**

FUNCTION-indstillinger

Menupunkterne varierer afhængigt af kilden.

Menupunkt	Beskrivelse
S.FOLLOW <input type="checkbox"/> DAB	
[ON], [OFF]	Søg efter et andet ensemble, der understøtter den samme udbyderkomponent/-station med bedre modtagelse. Hvis det ikke er muligt at finde en alternativ udbyderkomponent/-station, eller modtagelsen stadig er dårlig, skifter enheden automatisk til en identisk FM-udsendelse.
SOFTLINK *1*2 <input type="checkbox"/> DAB	
[ON], [OFF]	Hvis modtagelsen af udbyderkomponenten/-stationen bliver dårlig, skifter enheden automatisk til en station med en lignende udsendelse.
PROGRAM TYPE <input type="checkbox"/> DAB	
[NEWS/INFO], [POPULAR],[CLASSICS],[OTHERS]	Viser information om programtype.
ENSEMBLE <input type="checkbox"/> DAB	
	Viser listen over alle relevante ensembler.
FM SETTING <input type="checkbox"/> RADIO	
[TALK], [STANDARD], [MUSIC]	Tilpas lyd kvalitetsniveauet efter sendeforholdene for det udsendte signal i FM-båndet. (Kun tilgængelig, når FM-bånd er valgt.)
BSM <input type="checkbox"/> RADIO	
	Gem de seks kraftigste stationer automatisk i nummerknapperne (1/ ^ til 6/ ↻).
REGIONAL <input type="checkbox"/> RADIO	
[ON], [OFF]	Begræns modtagelsen til bestemte regionale programmer, når AF (alternativ frekvenssøgning) er valgt. (Kun tilgængelig, når FM-bånd er valgt.)
LOCAL <input type="checkbox"/> RADIO	
FM: [OFF], [LV1], [LV2], [LV3], [LV4] MW/LW: [OFF], [LV1], [LV2]	Begræns den indstillede station ud fra signalstyrken.

Menupunkt	Beskrivelse
TA <input type="checkbox"/> DAB <input type="checkbox"/> RADIO	
[DAB+RDS TA]	Modtag aktuell trafikinformation for DAB og RDS (DAB har prioritet), hvis denne er tilgængelig.
[RDS TA ONLY]	Modtag kun aktuell trafikinformation for RDS, hvis denne er tilgængelig.
[TA OFF]	Deaktiverer denne funktion.
AF <input type="checkbox"/> RADIO	
[ON], [OFF]	Tillad enheden at indstille på en anden frekvens, som sender den samme station. (Kun tilgængelig, når FM-bånd er valgt.)
NEWS <input type="checkbox"/> RADIO	
[ON], [OFF]	Afbryd den aktuelt valgte kilde med nyhedsprogrammer. (Kun tilgængelig, når FM-bånd er valgt.)
SEEK <input type="checkbox"/> RADIO	
[MAN], [PCH]	Tildel ◀◀- eller ▶▶-knapperne til søgning efter stationerne én ad gangen (manuel indstilling), eller vælg en station blandt de forudindstillede kanaler.
SAVE <input type="checkbox"/> SPOTIFY	
	Gem information om sangen, der aktuelt afspilles på din musikliste i Spotify
UNSAVE <input type="checkbox"/> SPOTIFY	
	Fjern sanginformation gemt i [SAVE].
S.RTRV <input type="checkbox"/> CD <input type="checkbox"/> USB <input type="checkbox"/> iPod <input type="checkbox"/> APP <input type="checkbox"/> ANDROID <input type="checkbox"/> SPOTIFY	
[1] (effektiv til lave komprimeringsgrader), [2] (effektiv til høje komprimeringsgrader), [OFF]	Gør komprimeret lyd bedre, og gendan en fyldig lyd. Ikke tilgængelig, når CD-DA/CD-TEXT afspilles.
AUDIO BOOK <input type="checkbox"/> iPod	
[FASTER], [NORMAL], [SLOWER]	Skifte afspilningshastighed. (Ikke tilgængelig, når [CONTROL iPod] er valgt i betjeningstilstand.)
PAUSE <input type="checkbox"/> APP	
	Sæt en afspilning på pause, eller genoptag en afspilning.

*1 Kun tilgængelig i områder, hvor funktionen [SOFTLINK] understøttes.

*2 Ikke tilgængelig når funktionen [S.FOLLOW] er slået fra.

AUDIO-indstillinger

Menupunkt	Beskrivelse
FADER*1	Juster balancen mellem forreste og bageste højttaler.
BALANCE	Juster balancen mellem venstre og højere højttaler.
EQ SETTING	Vælg eller tilpas equalizerkurven. [CUSTOM1] Kan indstilles særskilt for hver kilde. Hver af nedenstående kombinationer sættes dog automatisk til den samme indstilling. • USB, iPod, ANDROID, SPOTIFY, og APP (iPhone) Indstillingen [CUSTOM2] anvendes på alle kilder.
[SUPER BASS], [POWERFUL], [NATURAL], [VOCAL], [CUSTOM1], [CUSTOM2], [FLAT]	
Vælg equalizerbånd og niveau til yderligere tilpasning. Equalizerbånd: [80HZ], [250HZ], [800HZ], [2.5KHZ], [8KHZ] Equalizerniveau: [+6] til [-6]	
LOUDNESS	Kompensere for klar lyd ved lav lydstyrke.
[OFF], [LOW], [MID], [HI]	
SUB.W*2	Vælg fase for subwooferen.
[NOR], [REV], [OFF]	
SUB.W CTRL*2*3	Kun lavere frekvenser lavere end det valgte område udsendes fra subwooferen.
Afskæringsfrekvens: [50HZ], [63HZ], [80HZ], [100HZ], [125HZ], [160HZ], [200HZ] Udgangsniveau: [-24] til [+6] Stigningsniveau: [-12], [-24]	
BASS BOOST	Vælg basforstærkningsniveauet.
[0] til [+6]	
HPF SETTING	Kun højere frekvenser end afskæringen for højpasfilteret (HPF) udsendes fra højttalerne.
Afskæringsfrekvens: [OFF], [50HZ], [63HZ], [80HZ], [100HZ], [125HZ], [160HZ], [200HZ] Stigningsniveau: [-12], [-24]	

Menupunkt	Beskrivelse
SLA	Juster lydstyrken for hver kilde undtagen FM. Hver af nedenstående kombinationer sættes automatisk til den samme indstilling. • USB, iPod, ANDROID, SPOTIFY, og APP (iPhone)
[+4] til [-4]	

*1 Ikke tilgængelig, når [SUB.W/SUB.W] er valgt under [SP-P/O MODE] i INITIAL-indstillingerne (side 4).

*2 Ikke tilgængelig, når [REAR/REAR] er valgt under [SP-P/O MODE] i INITIAL-indstillingerne (side 4).

*3 Ikke tilgængelig, når [OFF] er valgt under [SUB.W] i.

SYSTEM-indstillinger

Du har også adgang til disse menuer, når enheden er slukket.

Menupunkt	Beskrivelse
LANGUAGE	Vælg det ønskede sprog til visning af tekstinformation fra en komprimeret lydfil.
[ENG](Engelsk), [PYC](Russisk), [TUR](Tyrkisk)	
CLOCK SET	Indstil uret (side 4).
[12H], [24H]	
12H/24H	Vælg tidsformatet.
[12H], [24H]	
AUTO PI	Søg efter en anden station af samme programtype, selvom du bruger en forudindstillet station.
[ON], [OFF]	
AUX	Indstil til [ON] ved brug af en hjælpeenhed, der er sluttet til enheden.
[ON], [OFF]	
SPOTIFY	Indstil til [ON] ved brug af Spotify-funktionen.
[ON], [OFF]	
MUTE MODE	Afbryd eller dæmp lyden automatisk, når der modtages et signal fra udstyr med lyd-dæmpnings-funktion.
[MUTE], [20dB ATT], [10dB ATT]	

Menupunkt	Beskrivelse
PW SAVE*	
[ON], [OFF]	Reducer batteriets strømforbrug. Når denne funktion er slået til, er den eneste tilladte handling at tænde for kilden.
ANDROID WIRED	
[MEMORY], [APP CONTROL]	Vælg en passende tilslutningsmetode for en Android-enhed.
P.APP AUTO ON	
[ON], [OFF]	Vælg [ON] for automatisk at starte Pioneer ARC APP, når en Android-enhed slutes til enheden via AOA. (Ikke tilgængelig, når [MEMORY] er valgt under [ANDROID WIRED].)
USB AUTO	
[ON], [OFF]	Vælg [ON] for automatisk at skifte til [USB]-kilde, når en USB-enhed/iPod er tilsluttet til enheden. Vælg [OFF], når en USB-enhed/iPod tilsluttes til enheden udelukkende for opladning.

* [PW SAVE] annulleres, hvis bilens batteri frakobles, og slås først til, når batteriet er tilsluttet igen. Når [PW SAVE] er slået fra, kan enheden, afhængigt af tilslutningsmetoderne, fortsætte med at trække strøm fra batteriet, hvis bilens tænding ikke har en ACC-position (tilbehørsposition).

ILLUMINATION-indstillinger

Menupunkt	Beskrivelse
COLOUR	
[KEY COLOUR], [DISP COLOUR], [BOTH COLOUR]	Vælg farve på enhedens taster/display blandt 12 forudindstillede farver, [SCAN] eller [CUSTOM]*. <ul style="list-style-type: none"> • [SCAN]: Skift mellem forskellige farver automatisk. • [CUSTOM]*: <ol style="list-style-type: none"> 1 Tryk på M.C.-knappen og hold den inde, indtil displayet til farveindstilling vises. 2 Indstil den primære farve (R (rød)/G (grøn)/B (blå)) og lysstyrkeniveauet ([0] til [60]). Du kan ikke vælge et niveau under 10 for alle tre R (rød), G (grøn), B (blå) på samme tid. Du kan også tilpasse de forudindstillede farver. Vælg en af de forudindstillede farver, tryk på M.C.-knappen og hold den inde, indtil displayet til farveindstilling vises. <p>* Indstillingen CUSTOM er kun tilgængelig for [KEY COLOUR] og [DISP COLOUR].</p>
DIM SETTING	
[SYNC ILLUMI], [SYNC CLOCK], [MANUAL]	Indstil displayets lysstyrke.
BRIGHTNESS	
[KEY], [DISP]	Vælg lysstyrke for knapperne/displayet på enheden fra [1] til [10]. De tilgængelige indstillingsområder varierer afhængigt af [DIM SETTING].
ILLUMI FX	
[ON], [OFF]	Belysningseffekten kan ses, når en CD indsættes/skubbes ud. Belysningseffekten aktiveres, når ACC-strømmen tændes/slukkes uanset denne indstilling.

Tilslutninger/installation

Tilslutninger

Vigtigt

- Når denne enhed installeres i et køretøj uden ACC-position (tilbehørsposition) i tændingskontakten, kan manglende tilslutning af det røde kabel til terminalen, der registrerer brug af tændingsnøglen, resultere i batteriforbrug.



ACC-position



Ingen ACC-position

- Brug af denne enhed under andre betingelser end de følgende kan medføre brand eller fejlfunktion.
 - Biler med 12 volt batteri og negativ stelforbindelse.
 - Når en højttalerudgang bruges af 4 kanaler, skal du bruge højttalere over 50 W (maksimal indgangseffekt) og mellem 4 Ω til 8 Ω (impedansværdi). Brug ikke højttalere mellem 1 Ω og 3 Ω til denne enhed.
 - Når den bageste højttalers udgang bruges af en subwoofer på 2 Ω, skal du bruge højttalere over 70 W (maksimal indgangseffekt).
- * Se tilslutninger for en tilslutningsmetode.
- For at forhindre en kortslutning, overophedning og funktionsfejl skal du følge anvisningerne nedenfor.
 - Afbyd den negative terminal på batteriet for installationen.
 - Kablerne skal sikres med kabelklemmer eller selvklæbende tape. Vikl selvklæbende tape rundt omkring ledninger, der kommer i kontakt med metaldele, for at beskytte ledningerne.

- Anbring alle kabler væk fra bevægelige dele såsom gearstang og sædeskinner.
- Anbring alle kabler væk fra varme steder, for eksempel i nærheden af udtaget fra en opvarmingsenhed.
- Det gule kabel må ikke sluttes til batteriet ved at føre det gennem hullet til motorrummet.
- Dæk eventuelle frakoblede kabelstik med isoleringstape.
- Undlad at afkorte kabler.
- Isoleringen på strømkablet til denne enhed må aldrig fjernes for at dele strømmen med andre enheder. Kablets strømkapacitet er begrænset.
- Undlad at afkorte kabler.
- Isoleringen på strømkablet til denne enhed må aldrig fjernes for at dele strømmen med andre enheder. Kablets strømkapacitet er begrænset.
- Brug en sikring med den angivne normering.
- Det negative højttalerkabel må aldrig forbindes direkte til stel.
- Negative kabler til flere højttalere må aldrig sammenkobles.

- Når denne enhed er tændt, sendes betjenings-signalerne gennem det blå/hvide kabel. Slut dette kabel til systemfjernbetjeningen til en ekstern effektforstærker eller bilens relæterminal til automatisk antennessyring (maks. 300 mA 12 V DC). Hvis bilen er udstyret med en rudeantenne, skal du tilslutte den til antenneboosterens forsyningsterminal.
- Det blå/hvide kabel må aldrig forbindes til strømterminalen på en ekstern effektforstærker. Det må heller aldrig forbindes til bilantennens strømterminal. Det kan resultere i batteriafladning eller funktionsfejl.
- Det sorte kabel er til stel. Stelkabler til denne enhed og andet udstyr (især produkter med høj strømforbrug såsom effektforstærkere) skal ledningsføres særskilt. Hvis ikke, kan der opstå brand eller funktionsfejl, hvis de går løs ved et uheld.
- Det grafiske symbol  på produktet betyder jævnstrøm.

Denne enhed

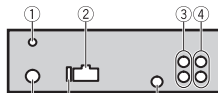

- DAB-antenneindgang
For at modtage DAB-signaler skal du tilslutte en DAB-antenne (AN-DAB1) (sælges separat) til enheden.
- Strømkabelindgang
- Bageste udgang eller subwoofer-udgang
- Frontudgang
- Antenneindgang
- Sikring (10 A)
- Indgang til ledningsbaseret fjernbetjening
Adapter til ledningsbaseret fjernbetjening kan tilsluttes (sælges separat).

Strømkabel

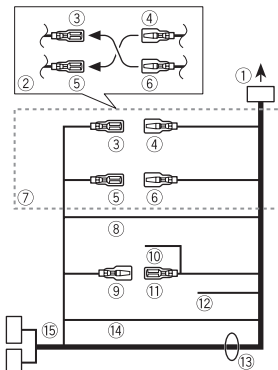

- Til strømkabelindgang
- Afhængigt af bilens type kan funktionen af ③ og ⑤ være anderledes. Hvis det er tilfælde, skal ④ sluttes til ⑤ og ⑥ til ③.

- Gul
Reserve (eller tilbehør)
- Gul
Tilslut til konstant 12 V forsynings-terminal.
- Rød
Tilbehør (eller reserve)
- Rød
Tilsluttes til terminal styret af tændingskontakten (12 V DC).
- Forbind ledninger af samme farve med hinanden.
- Sort (kabinet stel)
- Blå/hvid
ISO-stikkets stikbænsplacering varierer afhængigt af bilens type. Forbind ⑨ og ⑪, når ben 5 er en antennessyringstype. I biler af anden type må ⑨ og ⑪ aldrig forbindes.
- Blå/hvid
Tilslut til systembetjenings-terminalen på effektforstærkeren (maks. 300 mA 12 V DC).
- Blå/hvid
Tilslut til relæterminalen til automatisk antennessyring (maks. 300 mA 12 V DC).
- Gul/sort
Hvis du bruger udstyr med lyddæmpningsfunktion, skal denne ledning føres til udstyrets lyddæmpningsforbindelse. Hvis ikke, skal lyddæmpningsledningen ikke forbindes.
- Højttalerledninger
Hvid: foran til venstre ⊕
Hvid/sort: foran til venstre ⊖
Grå: foran til højre ⊕
Grå/sort: foran til højre ⊖
Grøn: bagved til venstre ⊕ eller subwoofer ⊕
Grøn/sort: bagved til venstre ⊖ eller subwoofer ⊖
Violet: bagved til højre ⊕ eller subwoofer ⊕
Violet/sort: bagved til højre ⊖ eller subwoofer ⊖
- Orange/hvid
Tilslut til belysnings-signalet i en bil.

- 15 ISO-stik
I nogle biler kan ISO-stikket være delt i to. Hvis det er tilfælde, skal der tilsluttes til begge stik.

BEMÆRK

- Skift indledningsmenuen i denne enhed. Se [SP-P/O MODE] (side 4). Subwoofer-udgangen på denne enhed er i mono.
- Når du bruger en subwoofer på 2 Ω, skal den sluttes til enhedens lilla og lilla/sortede ledninger. Der må ikke sluttes noget til de grønne og grøn/sortede ledninger.

Effektforstærker (sælges separat)

Udfør disse forbindelser, når du bruger forstærker (ekstraudstyr).

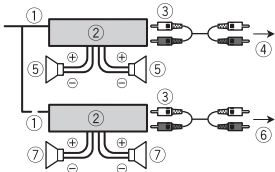

- 1 Systemfjernbetjening
Tilslut til blå/hvidt kabel.
- 2 Effektforstærker (sælges separat)
- 3 Forbind med RCA-kabler (sælges separat)
- 4 Til frontudgang
- 5 Fronthøjttaler
- 6 Til bageste udgang eller subwoofer-udgang
- 7 Baghøjttaler eller subwoofer

Installation

Vigtigt

- Kontroller alle forbindelser og systemer før den endelige installation.
- Brug ikke uautoriserede dele, da det kan forårsage funktionsfejl.

- Kontakt din forhandler, installationen kræver boring af huller eller andre ændringer af køretøjet.
- Denne enhed må ikke installeres, hvor:
 - den kan forstyrre bilens funktioner.
 - det kan forårsage skade på en passager som følge af et pludseligt stop.
- halvlederlaseren kan blive beskadiget, hvis den overophedes. Installer denne enhed væk fra varme steder, for eksempel i nærheden af udtaget fra en opvarmingsenhed.
- Optimal ydeevne opnås, når enheden er monteret i en vinkel på under 60°.
- Ved installation skal du sikre tilstrækkelig varmespredning under brug af enheden, der skal være rigelig plads bag bagpanelet, og eventuelle løse kabler skal bindes op, så de ikke blokerer ventilationsåbningerne.

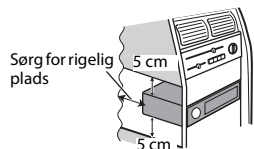

DIN-montering

- 1 Indsæt den medfølgende monteringskrave i instrumentbrættet.
- 2 Fastgør monteringskraven med brug af en skruetrækker til at bøje metaltapperne på plads (90°).

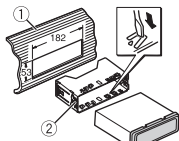

- 1 Instrumentbræt
- 2 Monteringskrave

- Sørg for, at enheden installeres sikkert og forsvarligt. En ustabil installation kan få enheden til at forskyde sig, eller der kan opstå andre fejl.

Når den medfølgende monteringskrave ikke anvendes

- 1 Find den rigtige placering, hvor hullerne på beslaget og siden af enheden matcher.

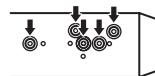

- 2 Spænd to skruer på hver side.

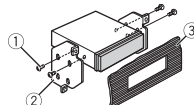

- 1 Selvskærende skrue (5 mm × 9 mm, følger ikke med produktet)
- 2 Monteringsbeslag
- 3 Instrumentbræt eller konsol

Fjernelse af enheden (installeret med medfølgende monteringskrave)

- 1 Fjern monteringsringen.

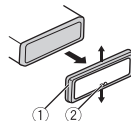

- 1 Monteringsring
 - 2 Tap med indskæring
- Frigivelse af frontpanelet giver lettere adgang til monteringsringen.
 - Når monteringsringen sættes på igen, skal siden med indskæringen vende nedad.

- 2 Indsæt de medfølgende udtrækningsnøgler i begge sider af enheden, indtil de klikker på plads.
- 3 Træk enheden ud af instrumentbrættet.

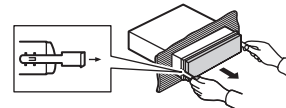

Yderligere oplysninger

Fejlfinding

Displayet vender automatisk tilbage til normal visning.

- Der er ikke udført handlinger i cirka 30 sekunder.
- Udfør en handling

Området for gentaget afspilning ændres uventet.

- Afhængig af området for gentaget afspilning kan det valgte område skifte, når en anden mappe eller et andet spor vælges, eller hvis der spoles hurtigt frem eller tilbage.
- Vælg området for gentaget afspilning igen.

En undermappe afspilles ikke.

- Undermapper kan ikke afspilles, når [FLD] (gentag mappe) er valgt.
- Vælg et andet område for gentaget afspilning.

Der er udfald i lyden.

- Du bruger en enhed, f.eks. en mobiltelefon, der kan danne hørbare forstyrrelser.
- Flyt de elektriske enheder, der kan være årsag til interferens, væk fra enheden.

Fejlmeddelelser

Almindelige

AMP ERROR

- Denne enhed holder op med at fungere, eller højttalerforbindelsen er ikke korrekt.
- Beskyttelses kredsløbet er aktiveret.
- Kontroller højttalertilslutningen.
- Skift tændingskontakten til OFF og tilbage til ON igen. Hvis meddelelsen ikke forsvinder, skal du kontakte forhandleren eller et autoriseret Pioneer-serviceværksted for assistance.

NO XXXX (for eksempel NO TITLE)

- Der er ingen indlejret tekstinformation.
- Skift displayet, eller afspil et andet spor eller en anden fil.

DAB-tuner

ANTENNA ERROR

- Antennetilslutningen er forkert.
- Kontroller antennetilslutningen.
- Skift tændingskontakten til OFF og tilbage til ON igen. Hvis meddelelsen ikke forsvinder, skal du kontakte forhandleren eller et autoriseret Pioneer-serviceværksted for assistance.

CD-afspiller

ERROR-07, 11, 12, 17, 30

- Disken er snavset.
- Rens disken.
- Disken er ridset.
- Udskift disken.

ERROR-07, 10, 11, 12, 15, 17, 30, A0

- Der er en elektrisk eller mekanisk fejl.
- Drej tændingskontakten til OFF og tilbage til ON, eller skift til en anden kilde og derefter tilbage til CD-afspilleren.

ERROR-15

- Den indsatte disk er tom.
- Udskift disken.

ERROR-23

- Ikke-understøttet CD-format.
- Udskift disken.

FORMAT READ

- Nogle gange er der en forsinkelse mellem start af afspilning og tidspunktet, hvor man begynder at høre lyd.
- Vent, indtil meddelelsen forsvinder, og du hører lyd.

NO AUDIO

- Den indsatte disk indeholder ingen filer, der kan afspilles.
- Udskift disken.

SKIPPED

- Den indsatte disk indeholder DRM-beskyttede filer.
- De beskyttede filer springes over.

PROTECT

- Alle filerne på den indsatte disk indeholder DRM.
- Udskift disken.

USB-enhed/iPod

FORMAT READ

- Nogle gange er der en forsinkelse mellem start af afspilning og tidspunktet, hvor man begynder at høre lyd.
- Vent, indtil meddelelsen forsvinder, og du hører lyd.

NO AUDIO

- Der er ingen musiknumre.
- Overfør lydfiler til USB-enheden, og opret forbindelse.
- Der er aktiveret sikkerhed på den tilsluttede USB-enhed.
- Følg USB-enhedens vejledning for at deaktivere sikkerheden.

SKIPPED

- Den tilsluttede USB-enhed indeholder DRM-beskyttede filer.
- De beskyttede filer springes over.

PROTECT

- Alle filerne på den tilsluttede USB-enhed indeholder DRM.
- Udskift USB-enheden.

N/A USB

- Den tilsluttede USB-enhed understøttes ikke af denne enhed.
- Afbryd enheden, og udskift den med en kompatibel USB-enhed.

HUB ERROR

- USB-enheden tilsluttet via en USB-hub understøttes ikke af denne enhed.
- Tilslut USB-enheden direkte til denne enhed via et USB-kabel.

CHECK USB

- USB-stikket eller USB-kablet er kortslettet.
- Kontroller, at USB-stikket eller USB-kablet ikke sidder fast i noget eller er beskadiget.
- Den tilsluttede USB-enhed bruger mere strøm end maksimalt tilladt.
- Afbryd USB-enheden, og lad være med at bruge den. Skift tændingskontakten til OFF og tilbage til ACC eller ON igen. Tilslut kun kompatible USB-enheder.
- iPod fungerer korrekt, men oplades ikke.
- Kontroller, at tilslutningskablet til iPod ikke er kortslettet (f.eks. sidder fast i metalgenstande). Drej tændingskontakten til OFF og tilbage til ON efter kontrollen, eller afbryd iPod, og tilslut igen.

ERROR-19

- Kommunikationen mislykkedes.
- Udfør en af følgende handlinger, og vend derefter tilbage til USB-kilden.
- Skift tændingskontakten til OFF og tilbage til ON igen.
- Afbryd USB-enheden.
- Skift til en anden kilde.
- iPod-fejl.
- Afbryd kablet fra iPod. Når hovedmenuen på iPod vises, skal du tilslutte iPod igen og nulstille den.

ERROR-23

- USB-enheden var ikke formateret korrekt.
- Formater USB-enheden med FAT12, FAT16 eller FAT32.

ERROR-16

- iPod-firmwareversionen er gammel.
 - Opdater iPod-versionen.
- iPod-fejl.
 - Afbryd kablet fra iPod. Når hovedmenuen på iPod vises, skal du tilslutte iPod igen og nulstille den.

STOP

- Der er ingen musiknumre på den aktuelle liste.
 - Vælg en liste, der indeholder musiknumre.

NOT FOUND

- Ingen relaterede musiknumre.
 - Overfør musiknumre til iPod.

Apps

START UP APP

- Applikationen er ikke begyndt at køre endnu.
 - Betjen den mobile enhed for at starte applikationen.

Spotify

CHECK APP

- Opretteelse af forbindelse til Spotify-appen mislykkedes.
 - Følg vejledningen, der vises på skærmen.

Retningslinjer for håndtering

Diske og afspiller

- Brug kun diske, der er udstyret med et af de følgende to logoer.



- Brug 12 cm-diske.
- Brug kun almindelige, helt runde diske.

- Følgende typer diske kan ikke bruges sammen med denne enhed:
 - DualDiscs
 - 8 cm-diske: Forsøg på at bruge sådanne diske med en adapter kan give funktionsfejl i enheden.
 - Diske med special form
 - Andre end diske end CD'er
 - Beskadigede diske, herunder diske, der har et revnede, afskallede eller skæve
 - CD-R/RW-diske, som ikke er afsluttet
- Lad være med at skrive eller bruge kemikalier på diskens overflade.
- En CD kan renses ved aftørre den med en blød klud fra midten og udefter.
- Kondensdannelse kan midlertidigt forringe afspillerens ydeevne. Lad den stå i omkring en time for at tilpasse sig til en højere temperatur. Aftør desuden fugtige diske af med en blød klud.
- Når du bruger diske med printbare etiketflader, skal du tjekke instruktionerne og advarslerne for diskene. Afhængigt af diskene er det måske ikke muligt at indsætte dem eller skubbe dem ud. Brug af sådanne diske kan føre til skader på udstyret.
- Etiketter eller andre materialer fra almindelig handel må ikke sættes på diskene.
 - Diskene kan blive bøjet, så de ikke kan afspilles.
 - Etiketterne kan falde af under afspilning og forhindre, at diskene kan skubbes ud, hvilket kan føre til skader på udstyret.

USB-lagerenhed

- Forbindelser via USB-hubs understøttes ikke.
- Fastgør USB-lagerenhed forsvarligt før kørsel. Lad ikke USB-lagerenheden falde ned på gulvet, hvor den kan sætte sig fast under bremspedalen eller speederen.
- Afhængigt af USB-lagerenheden kan der opstå følgende problemer.

- Handlingerne kan variere.
- Lagerenheden genkendes muligvis ikke.
- Filer afspilles muligvis ikke korrekt.
- Enheden kan forårsage hørbare forstyrrelser, når man lytter til radioen.

iPod

- Efterlad ikke iPod på steder med høje temperaturer.
- Fastgør iPod forsvarligt under kørsel. Lad ikke iPod'en falde ned på gulvet, hvor den kan sætte sig fast under bremspedalen eller speederen.
- Indstillingerne for iPod såsom equalizer og gentaget afspilning ændres automatisk, når iPod forbindes til enheden. Når forbindelsen til iPod afbrydes, vender disse indstillinger tilbage til de oprindelige indstillinger.
- Ikke-kompatibel tekst gemt på iPod vil ikke blive vist af enheden.

Kompatibilitet med komprimeret lyd

- Kun de første 32 tegn kan vises som filnavn (inkl. filtypenavn) eller mappenavn.
- Enheden fungerer muligvis ikke korrekt afhængigt af det program, der bruges til at indkode WMA-filer.
- Der kan være en lille forsinkelse i starten af afspilningen af lydfiler, som indeholder billeddata, eller lydfiler lagret på en USB-enhed med mange mapphierarkier.
- Russisk tekst, der skal vises på denne enhed, skal være kodet i et af de følgende tegnsæt:
 - Unicode (UTF-8, UTF-16)
 - Et andet tegnsæt end Unicode, som anvendes i et Windows-miljø og som er sat til russisk i indstillingen for flere sprog

⚠ FORSIGTIG

- Pioneer kan ikke garantere kompatibilitet med alle USB-lagerenheder og påtager sig ikke ansvar for tab af data på medieafspillere, smartphones eller andre enheder i forbindelse med brug af dette produkt.
- Efterlad ikke diske eller en USB-lagerenhed på steder, der er udsat for høje temperaturer.

WMA-filer

Filtypenavn	.wma
Bithastighed	48 kbps til 320 kbps (CBR), 48 kbps til 384 kbps (VBR)
Samplingfrekvens	32 kHz, 44,1 kHz, 48 kHz
Windows Media™ Audio Professional, Lossless (uden tab), tale/DRM- Stream/ Stream med video	Ikke kompatibel

MP3-filer

Filtypenavn	.mp3
Bithastighed	8 kbps til 320 kbps (CBR), VBR
Samplingfrekvens	8 kHz til 48 kHz (32 kHz, 44,1 kHz, 48 kHz til fremhævning)
Kompatibel ID3 tag-version	1.0, 1.1, 2.2, 2.3, 2.4 (ID3 tag-version 2.x prioriteres over version 1.x.)
M3u-afspilningsliste	Ikke kompatibel
MP3i (MP3-interaktiv), mp3 PRO	Ikke kompatibel

WAV-filer

- WAV-filformater kan ikke forbindes via MTP.

Filtypenavn	.wav
Kvantiseringsbits	8 og 16 (LPCM), 4 (MSADPCM)
Samplingfrekvens	16 kHz til 48 kHz (LPCM), 22,05 kHz og 44,1 kHz (MSADPCM)

AAC-filer

Kompatibelt format	AAC kodet af iTunes
Filtypenavn	.m4a
Samplingfrekvens	11,025 kHz til 48 kHz
Overførselshastighed	16 kbps til 320 kbps, VBR
Apple Lossless	Ikke kompatibel
AAC-fil købt i iTunes Store (filtypenavn .m4p)	Ikke kompatibel

Disk

- Uanset længden på pausen mellem musiknumrene på den oprindelige optagelse afspilles komprimerede lyddiske med en kort pause mellem numrene.

Hierarki for mapper, der kan afspilles	Op til otte lag (et praktisk hierarki er mindre end to lag.)
Mapper, der kan afspilles	Op til 99
Filer, der kan afspilles	Op til 999
Filsystem	ISO 9660 niveau 1 og 2, Romeo, Joliet
Multisessionsafspilning	Kompatibel
Dataoverførsel med Packet Write	Ikke kompatibel

USB-enhed

- Der kan være en lille forsinkelse, når man starter afspilningen af lydfiler på en USB-lagerenhed med mange mappehierarkier.

Hierarki for mapper, der kan afspilles	Op til otte lag (et praktisk hierarki er mindre end to lag.)
Mapper, der kan afspilles	Op til 500
Filer, der kan afspilles	Op til 15000
Afspilning af ophavsretligt beskyttede filer	Ikke kompatibel
Partitioneret USB-enhed	Kun den første partition kan afspilles.

iPod-kompatibilitet

Enheden understøtter kun følgende iPod-modeller. Understøttet iPod-softwareversioner er vist nedenfor. Ældre versioner understøttes muligvis ikke.

- Fremstillet til
- iPod touch (1. til og med 6. generation)
 - iPod classic
 - iPod med video
 - iPod nano (1. til og med 7. generation)
 - iPhone 6s
 - iPhone 6s Plus
 - iPhone 6
 - iPhone 6 Plus
 - iPhone 5s
 - iPhone 5c
 - iPhone 5
 - iPhone 4s
 - iPhone 4
 - iPhone 3GS
 - iPhone 3G
 - iPhone

- Funktionerne kan variere afhængigt af iPod'ens generation og/eller softwareversion.
- Brugere af iPod med Lightning-stik skal bruge Lightning til USB-kablet (følger med iPod).
- Brugere af iPod med dock-stik skal bruge CD-IU51. Kontakt forhandleren for at få flere oplysninger.
- Se iPod-vejledningerne for oplysninger om kompatibilitet for filer og formater.
- Audiobook, Podcast: kompatibel

⚠ FORSIGTIG

Pioneer påtager sig ikke ansvar for mistede data på iPod, heller ikke hvis dataene skulle gå tabt, mens denne enhed anvendes.

Rækkefølge af lydfiler

Brugeren kan ikke tildele mappenumre eller angive afspilningsrækkefølge med denne enhed. Lydfilernes rækkefølge afhænger af den tilsluttede enhed. Bemærk, at de skjulte filer på en USB-enhed ikke kan afspilles.

Eksempel på et hierarki

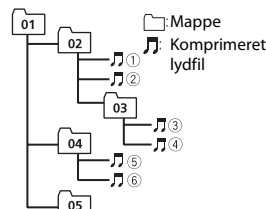

Level 1 Level 2 Level 3 Level 4

01 til 05: mappenummer

① til ⑥: afspilningsrækkefølge

Diagram over russiske tegn

D: C	D: C	D: C
Ѣ: А	Ѥ: Б	Ѧ: В
Ѧ: Г	Ѩ: Д	Ѭ: Е, Ё
Ѯ: Ж	Ѱ: З	Ѳ: И, Ы
Ѵ: К	Ѷ: Л	Ѹ: М
Ѽ: Н	Ѿ: О	ѿ: П
ѻ: Р	ѽ: С	ѿ: Т
ѿ: У	ѿ: Ф	ѿ: Х
ѿ: Ц	ѿ: Ч	ѿ: Ш, Щ
ѿ: Ъ	ѿ: Ь	ѿ: Ъ
ѿ: Э	ѿ: Ю	ѿ: Я

D: display C: tegn

Ophavsret og varemærker

iTunes

Apple og iTunes er varemærker tilhørende Apple Inc., registreret i USA og andre lande.

WMA

Windows Media er enten et registreret varemærke eller et varemærke tilhørende Microsoft Corporation i USA og/eller andre lande.

Dette produkt indeholder teknologi tilhørende Microsoft Corporation og må ikke bruges eller distribueres uden licens fra Microsoft Licensing, Inc.

iPod & iPhone

iPhone, iPod, iPod classic, iPod nano og iPod touch er varemærker tilhørende Apple Inc., registreret i USA og andre lande. Lightning er et varemærke tilhørende Apple Inc.

"Made for iPod" og "Made for iPhone" betyder, at elektronisk tilbehør er fremstillet med særligt henblik på at blive sluttet til en iPod eller iPhone, og at tilbehøret er certificeret af producenten til at opfylde Apples standarder for ydeevne. Apple er ikke ansvarlig for brugen af denne enhed eller dens overensstemmelse med sikkerhedsstandarder og lovmæssige standarder. Bemærk, at brug af dette tilbehør sammen med en iPod eller iPhone kan påvirke den trådløse ydeevne.

Android & Google Play

Android, Google Play og Google Play-logoet er varemærker tilhørende Google Inc.

Spotify®

SPOTIFY og Spotify-logoet er blandt de registrerede varemærker tilhørende Spotify AB. Kompatible mobile digitale enheder og Premium-abonnement kræves, hvor disse er tilgængelige, se <https://www.spotify.com>.

Specifikationer

Generelt

Strømkilde: 14,4 V DC (10,8 V til 15,1 V tilladt)

Jordingsystem: negativ type

Maksimal strømforbrug: 10,0 A

Mål (B × H × D):

DIN

Chassis: 178 mm × 50 mm × 165 mm

Fremspring: 188 mm × 58 mm × 17 mm

D

Chassis: 178 mm × 50 mm × 165 mm

Fremspring: 170 mm × 46 mm × 17 mm

Vægt: 1 kg

Audio

Maksimal effektudgang:

- 50 W × 4 kanaler/4 Ω (uden subwoofer)

- 50 W × 2 kanaler /4 Ω + 70 W × 1 kanal/2 Ω (for subwoofer)

Kontinuerlig effektudgang:

22 W × 4 (50 Hz til 15000 Hz, 5 % THD, 4 Ω belastning, begge kanaler drives)

Belastningsimpedans: 4 Ω (4 Ω til 8 Ω tilladt)

Maksimalt udgangsniveau for

forforstærker: 2,0 V

Loudnesskurve: +10 dB (100 Hz), +6,5 dB (10 kHz) (lydstyrke: –30 dB)

Equalizer (5-bånds grafisk equalizer):

Frekvens: 80 Hz/250 Hz/800 Hz/2,5 kHz/8 kHz

Equalizerområde: ±12 dB (trin på 2 dB)

Subwoofer (mono):

Frekvens: 50 Hz/63 Hz/80 Hz/100 Hz/125 Hz/160 Hz/200 Hz

Stigning: –12 dB/oktav, –24 dB/oktav

Forstærkning: +6 dB til –24 dB

Fase: Normal/omvendt

CD-afspiller

System: Cd-lydsystem

Brugbare diske: Compact disc

Signal-til-støj-forhold: 94 dB (1 kHz) (IEC-A-netværk)

Antal kanaler: 2 (stereo)

MP3-afkodningsformat: MPEG-1 og 2

Audio Layer 3

WMA-afkodningsformat: ver. 7, 7.1, 8, 9, 10, 11, 12 (2 kanalers lyd) (Windows Media Player)

AAC-afkodningsformat: MPEG-4 AAC (kun iTunes-kodet) (ver. 10.6 og tidligere)

WAV-signalformat: lineær PCM og MS ADPCM (Ikke-komprimeret)

USB

USB standardspecifikation: USB 2.0 Full Speed

Maksimal strømforsyning: 1 A

USB Protokol:

MSC (Mass Storage Class)

MTP (Media Transfer Protocol)

AOA (Android Open Accessory) 2.0

Filsystem: FAT12, FAT16, FAT32

MP3-afkodningsformat: MPEG-1 og 2

Audio Layer 3

WMA-afkodningsformat: ver. 7, 7.1, 8, 9, 10, 11, 12 (2 kanalers lyd) (Windows Media Player)

AAC-afkodningsformat: MPEG-4 AAC (kun iTunes-kodet) (ver. 10.6 og tidligere)

WAV-signalformat: lineær PCM og MS

ADPCM (Ikke-komprimeret)

FM-tuner

Frekvensområde: 87,5 MHz til 108,0 MHz

Brugbar følsomhed: 11 dBf (1,0 µV/75 Ω, mono, signal/støj: 30 dB)

Signal-til-støj-forhold: 72 dB (IEC-A netværk)

MW-tuner

Frekvensområde: 531 kHz til 1602 kHz

Brugbar følsomhed: 25 µV (signal/støj: 20 dB)

Signal-til-støj-forhold: 62 dB (IEC-A netværk)

LW-tuner

Frekvensområde: 153 kHz til 281 kHz

Brugbar følsomhed: 28 µV (signal/støj: 20 dB)

Signal-til-støj-forhold: 62 dB (IEC-A netværk)

DAB-tuner

Frekvensområde (bånd III): 174,928 MHz til 239,200 MHz (5 A til 13 F)

Frekvensområde (bånd L): 1452,960 MHz til 1490,624 MHz (LA til LW)

Brugbar følsomhed (bånd III): -100 dBm

Brugbar følsomhed (bånd L): -100 dBm

Signal-til-støj-forhold: 85 dB

BEMÆRK

Specifikationer og design kan ændres uden varsel.

<http://www.pioneer-car.eu>

Besök www.pioneer-car.se (eller www.pioneer-car.eu) för att registrera din produkt.

Besøg www.pioneer-car.dk (eller www.pioneer-car.eu) for at registrere dit produkt.

Besøk www.pioneer-car.no (eller www.pioneer-car.eu) for å registrere produktet ditt.

PIONEER CORPORATION

28-8, Honkomagome 2-chome, Bunkyo-ku,
Tokyo 113-0021, Japan

Корпорация Пайонир

28-8, Хонкомагомэ 2-чоме, Бункё-ку,
Токио 113-0021, Япония

Импортер ООО "ПИОНЕР РУС"

105064, Россия, г. Москва, Нижний Сусальный переулок,
дом 5, строение 19
Тел.: +7(495) 956-89-01

PIONEER EUROPE NV

Haven 1087, Keetberglaan 1, B-9120 Melsele, Belgium/Belgique
TEL: (0) 3/570.05.11

PIONEER ELECTRONICS (USA) INC.

P.O. Box 1540, Long Beach, California 90801-1540, U.S.A.
TEL: (800) 421-1404

PIONEER ELECTRONICS OF CANADA, INC.

340 Ferrier Street, Unit 2, Markham, Ontario L3R 2Z5, Canada
TEL: 1-877-283-5901
TEL: 905-479-4411

PIONEER ELECTRONICS ASIACENTRE PTE. LTD.

2 Jalan Kilang Barat, #07-01, Singapore 159346
TEL: 65-6378-7888

PIONEER ELECTRONICS AUSTRALIA PTY. LTD.

5 Arco Lane, Heatherton, Victoria, 3202 Australia
TEL: (03) 9586-6300

PIONEER ELECTRONICS DE MÉXICO S.A. DE C.V.

Blvd. Manuel Ávila Camacho 138, 10 piso
Col.Lomas de Chapultepec, México, D.F. 11000
Tel: 52-55-9178-4270, Fax: 52-55-5202-3714

先鋒股份有限公司

台北市內湖區瑞光路407號8樓
電話：886-(0) 2-2657-3588

先鋒電子(香港)有限公司

香港九龍長沙灣道909號5樓
電話：852-2848-6488

© 2016 PIONEER CORPORATION. Alla rättigheter förbehållna.

© 2016 PIONEER CORPORATION. Alle rettigheder forbeholdes.

<16-MAN-DEH4900-SD> EW