

DVD RDS AV RECEIVER
DVD RDS AV RECEIVER

Pioneer

AVH-Z5100DAB

AVH-Z3100DAB

AVH-A3100DAB

AVH-Z2100BT

Snabbguide
Startvejledning

Svenska

Denna guide är tänkt att guida dig genom de grundläggande funktionerna för den här enheten. Mer information finns på bruksanvisningen på CD-ROM-skivan. Dessutom finns bruksanvisningar på webbplatsen.

<http://www.pioneer-car.se>

Dansk

Denne vejledning er beregnet til at føre dig gennem de grundlæggende funktioner i denne enhed. Du kan finde flere oplysninger i betjeningsvejledningen på CD-ROM'en. Desuden findes der vejledninger på webstedet.

<http://www.pioneer-car.dk>

<http://www.pioneer-car.no>

Declaration of Conformity with regard to the Radio Equipment Directive 2014/53/EU

Manufacturer:

Pioneer Corporation

28-8, Honkomagome 2-chome, Bunkyo-ku,
Tokyo 113-0021, JAPAN

EU Representative's & Importer:

Pioneer Europe NV

Haven 1087, Keetberglaan 1, 9120 Melsele, Belgium
<http://www.pioneer-car.eu>

[*] AVH-Z5100DAB, AVH-Z3100DAB, AVH-A3100DAB, AVH-Z2100BT

English:

Hereby, Pioneer declares that the radio equipment type [*] is in compliance with Directive 2014/53/EU.

The full text of the EU declaration of conformity is available at the following internet address: <http://www.pioneer-car.eu/compliance>

Suomi:

Pioneer vakuuttaa, että radiolaitetyypit [*] on direktiivin 2014/53/EU mukainen.

EU-vaatimustenmukaisuusvakuutuksen täysimittainen teksti on saatavilla seuraavassa internetosoitteessa: <http://www.pioneer-car.eu/compliance>

Nederlands:

Hierbij verklaar ik, Pioneer, dat het type radioapparaat [*] conform is met Richtlijn 2014/53/EU.

De volledige tekst van de EU-conformiteitsverklaring kan worden geraadpleegd op het volgende internetadres: <http://www.pioneer-car.eu/compliance>

Français:

Le soussigné, Pioneer, déclare que l'équipement radioélectrique du type [*] est conforme à la directive 2014/53/UE.

Le texte complet de la déclaration UE de conformité est disponible à l'adresse internet suivante: <http://www.pioneer-car.eu/compliance>

Svenska:

Härmed försäkrar Pioneer att denna typ av radioutrustning [*] överensstämmer med direktiv 2014/53/EU.

Den fullständiga texten till EU-försäkran om överensstämmelse finns på följande webbadress: <http://www.pioneer-car.eu/compliance>

Dansk:

Hermed erklærer Pioneer, at radioudstyrstypen [*] er i overensstemmelse med direktiv 2014/53/EU.

EU-overensstemmelseserklæringens fulde tekst kan findes på følgende internetadresse: <http://www.pioneer-car.eu/compliance>

Deutsch:

Hiermit erkläre Pioneer, dass der Funkanlagentyp [*] der Richtlinie 2014/53/EU entspricht.

Der vollständige Text der EU-Konformitätserklärung ist unter der folgenden Internetadresse verfügbar: <http://www.pioneer-car.eu/compliance>

Ελληνικά:

Με την παρούσα ο/η Pioneer, δηλώνει ότι ο ραδιοεξοπλισμός [*] πληροί την οδηγία 2014/53/ΕΕ. Το πλήρες κείμενο της δήλωσης συμμόρφωσης ΕΕ διατίθεται στην ακόλουθη ιστοσελίδα στο διαδίκτυο: <http://www.pioneer-car.eu/compliance>

Italiano:

Il fabbricante, Pioneer, dichiara che il tipo di apparecchiatura radio [*] è conforme alla direttiva 2014/53/UE.

Il testo completo della dichiarazione di conformità UE è disponibile al seguente indirizzo Internet: <http://www.pioneer-car.eu/compliance>

Español:

Por la presente, Pioneer declara que el tipo de equipo radioeléctrico [*] es conforme con la Directiva 2014/53/UE.

El texto completo de la declaración UE de conformidad está disponible en la dirección Internet siguiente: <http://www.pioneer-car.eu/compliance>

Português:

O(a) abaixo assinado(a) Pioneer declara que o presente tipo de equipamento de rádio [*] está em conformidade com a Diretiva 2014/53/UE.

O texto integral da declaração de conformidade está disponível no seguinte endereço de Internet: <http://www.pioneer-car.eu/compliance>

Čeština:

Timto Pioneer prohlašuje, že typ rádiového zařízení [*] je v souladu se směrnicí 2014/53/EU.

Úplné znění EU prohlášení o shodě je k dispozici na této internetové adrese: <http://www.pioneer-car.eu/compliance>

Eesti:

Käesolevaga deklareerib Pioneer, et käesolev raadioseadme tüüp [*] vastab direktiivi 2014/53/EL nõuetele.

El'i vastavusdeklaratsiooni täielik tekst on kättesaadav järgmisel internetiaadressil: <http://www.pioneer-car.eu/compliance>

Magyar:

Pioneer igazolja, hogy a [*] típusú rádióberendezés megfelel a 2014/53/EU irányelvnek.

Az EU-megfelelőségi nyilatkozat teljes szövege elérhető a következő internetes címen: <http://www.pioneer-car.eu/compliance>

Latviešu valoda:

Ar šo Pioneer deklarē, ka radioiekārtā [*] atbilst Direktīvai 2014/53/ES.

Pilns ES atbilstības deklarācijas teksts ir pieejams šādā interneta vietnē: <http://www.pioneer-car.eu/compliance>

Lietuvių kalba:

Aš, Pioneer, patvirtinu, kad radijo įrenginys tipas [*] atitinka Direktyvą 2014/53/ES.

Visas ES atitikties deklaracijos tekstas prieinamas šiuo interneto adresu: <http://www.pioneer-car.eu/compliance>

Malți:

B'dan, Pioneer, niddikjara li dan it-tip ta' tagħmir tar-radju [*] huwa konformi mad-Direttiva 2014/53/UE.

It-test kollu tad-dikjarazzjoni ta' konformità tal-UE huwa disponibbli f'dan l-indirizz tal-Internet li ġej: <http://www.pioneer-car.eu/compliance>

Slovenčina:

Pioneer týmto vyhlasuje, že rádiové zariadenie typu [*] je v súlade so smernicou 2014/53/EU.

Úplné EÚ vyhlásenie o zhode je k dispozícii na tejto internetovej adrese: <http://www.pioneer-car.eu/compliance>

Anteckningar / Notesblok

Slovenščina:

Pioneer potrjuje, da je tip radijske opreme [*] skladen z Direktivo 2014/53/EU.

Celotno besedilo izjave EU o skladnosti je na voljo na naslednjem spletnem naslovu: <http://www.pioneer-car.eu/compliance>

Română:

Prin prezenta, Pioneer declară că tipul de echipamente radio [*] este în conformitate cu Directiva 2014/53/UE.

Textul integral al declarației UE de conformitate este disponibil la următoarea adresă internet: <http://www.pioneer-car.eu/compliance>

Български:

С настоящото Pioneer декларира, че този тип радиосъоръжение [*] е в съответствие с Директива 2014/53/ЕС.

Цялостният текст на ЕС декларацията за съответствие може да се намери на следния интернет адрес: <http://www.pioneer-car.eu/compliance>

Polski:

Pioneer niniejszym oświadcza, że typ urządzenia radiowego [*] jest zgodny z dyrektywą 2014/53/UE.

Pełny tekst deklaracji zgodności UE jest dostępny pod następującym adresem internetowym: <http://www.pioneer-car.eu/compliance>

Norsk:

Herved Pioneer erklærer at radioutstyr type [*] er i samsvar med direktiv 2014/53/EU.

Den fullstendige teksten i EU-samsvarserklæringen er tilgjengelig på følgende internetadresse: <http://www.pioneer-car.eu/compliance>

Íslenska:

Hér með Pioneer lýsir yfir að tegund þráðlausan búnað [*] er í samræmi við tilskipun 2014/53/ESB.

The fullur texti af ESB-samræmisyfirlýsingu er í boði á eftirfarandi veffangi: <http://www.pioneer-car.eu/compliance>

Hrvatski:

Pioneer ovime izjavljuje da je radijska oprema tipa [*] u skladu s Direktivom 2014/53/EU.

Cjeloviti tekst EU izjave o sukladnosti dostupan je na sljedećoj internetskoj adresi: <http://www.pioneer-car.eu/compliance>

Türk:

Burada, Pioneer radyo ekipmanı turunun [*] 2014/53/EU direktiflerine uyumlu olduğunu beyan eder.

Avrupa uyumluluk beyanının tam metni belirtilen internet sitesinde mevcuttur: <http://www.pioneer-car.eu/compliance>

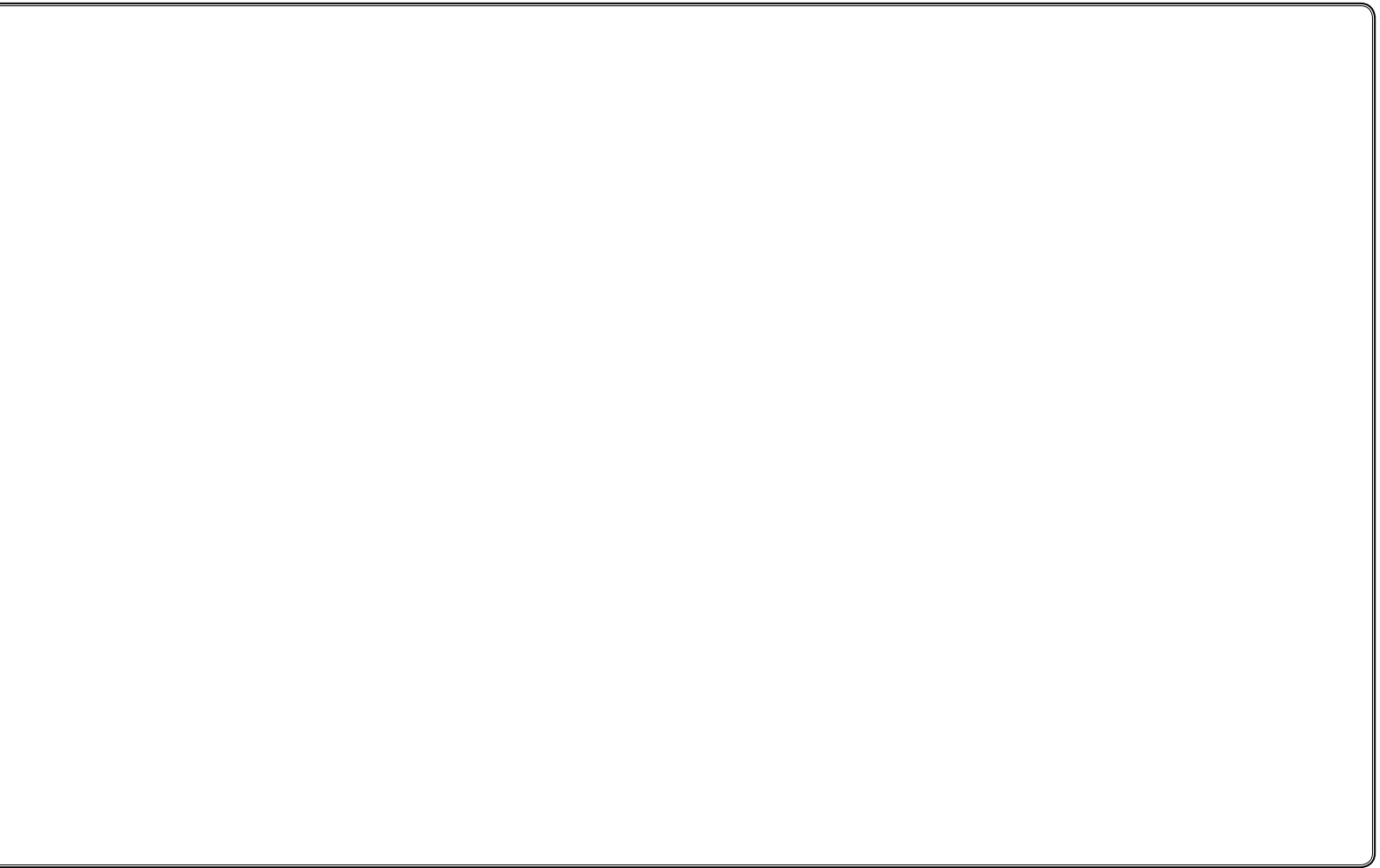



: Tryck



: Tryck och skjut

Välja en källa

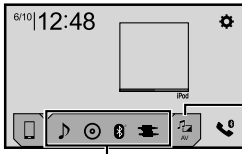

Visa skärmen för val av AV-källa



Välj en källa



Visa källistan



Välj en källa

Ställa in klockan



1 Gå till visning av klockinställning

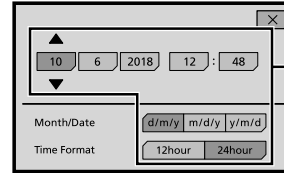

2 Ställ in klockan

Användning av radion

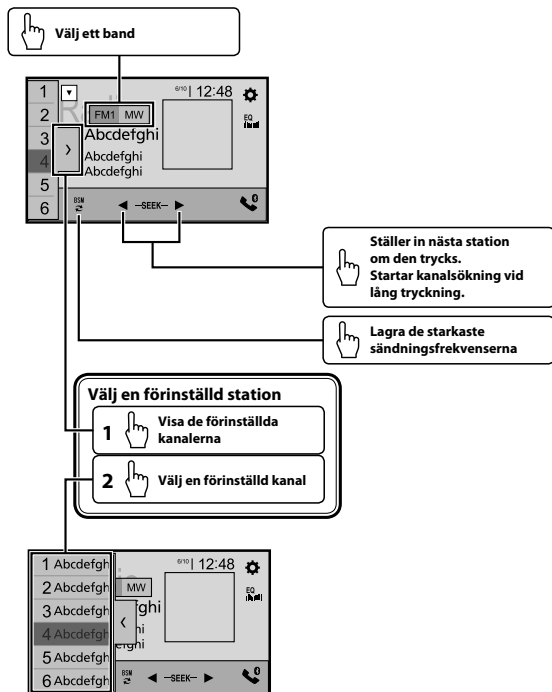

Visa rörliga bilder

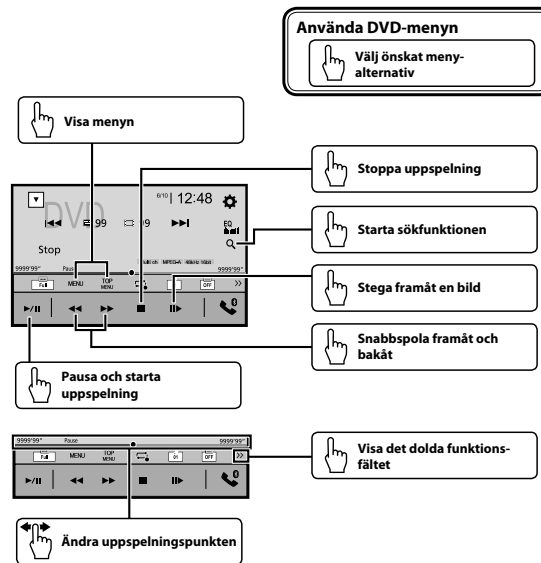

Visa rörliga bilder

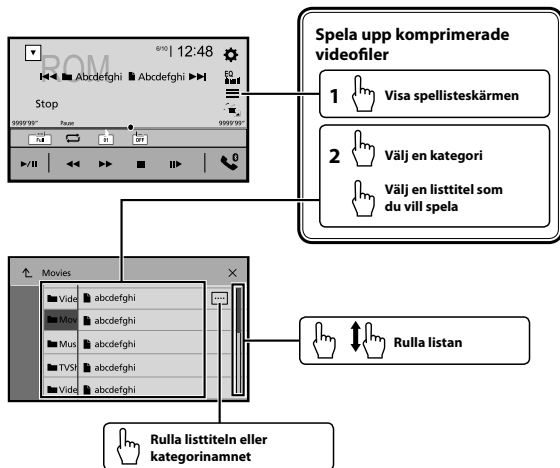

Spela upp ljud

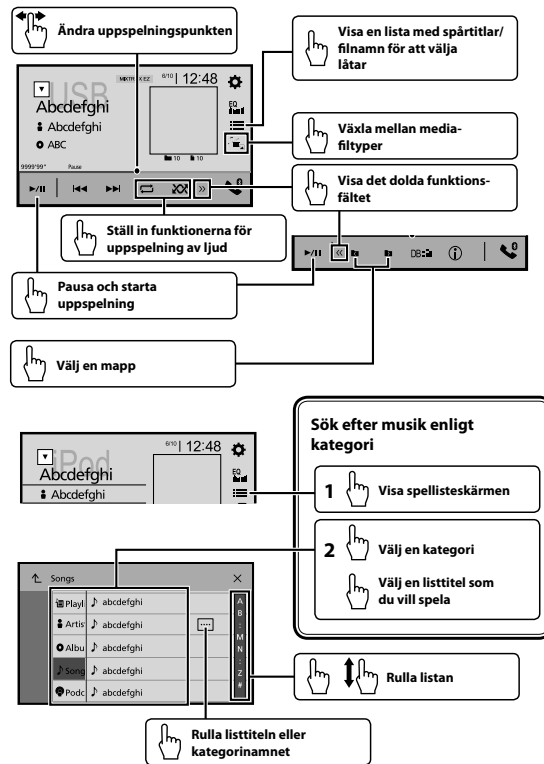

Använda Bluetooth-telefon

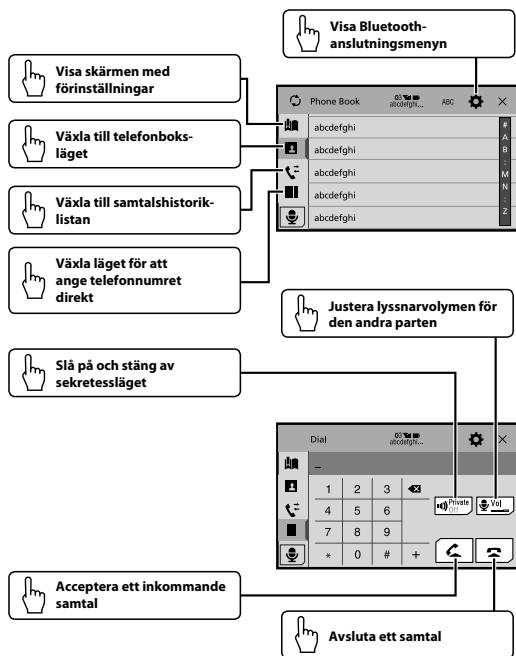

Vad är vad

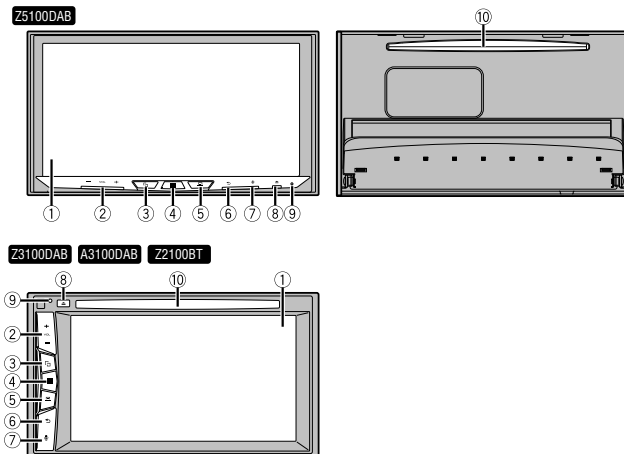

- 1 LCD-skärm
- 2 **VOL (+/-)**-knapp
- 3 -knapp
Tryck för att växla mellan appskärmen och AV-funktionsskärmen.
Tryck och håll för att växla till läget för kamerabild.
- 4 -knapp
Tryck för att visa huvudmenyn.
Tryck och håll för att stänga av strömmen.
- 5 -knapp
Tryck för att visa menyraden.
Tryck och håll för att stänga av eller slå på ljudet.
- 6 -knapp
Tryck för att visa huvudmenyskärmen eller gå tillbaka till föregående skärm.
Tryck och håll för att stänga av displayen.
- Om skärmen är avstängd, tryck på skärmen för att återgå till den ursprungliga skärmen.
- 7 -knapp
Tryck för att aktivera röstigenkänningsläget, t.ex. Siri, när en iPhone är ansluten till enheten via Bluetooth eller USB.
- 8 -knapp
- 9 **RESET**-knapp
- 10 Skivfack



: Tryk



: Tryk og træk

Valg af kilde

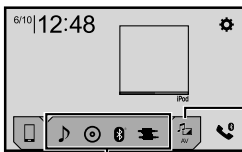

Viser skærmen AV source selection



Vælg en kilde



Vis kildelisten



Vælg en kilde

Indstilling af uret



1 Skift til urindstillingsvisning

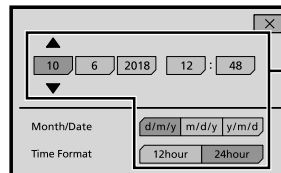

2 Juster uret

Betjening af tuneren

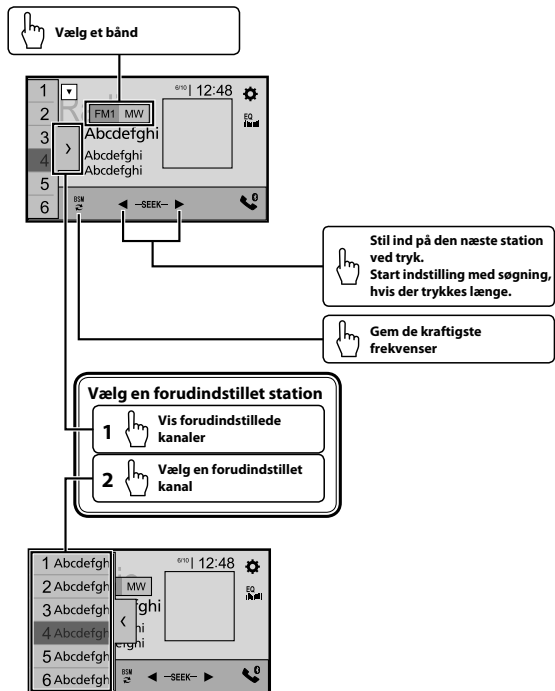

Flytning af billeder

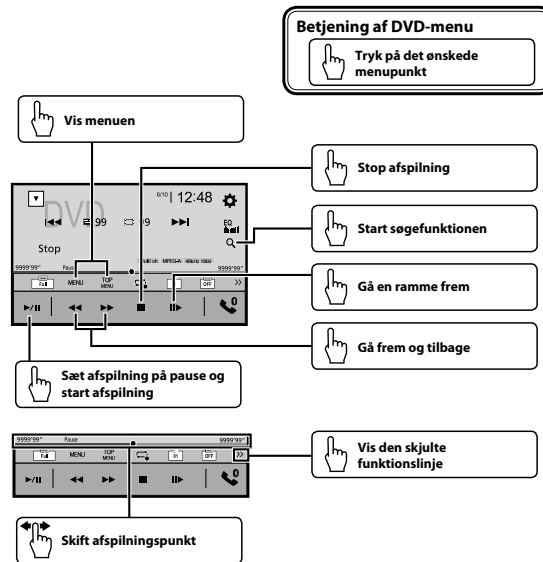

Flytning af billeder

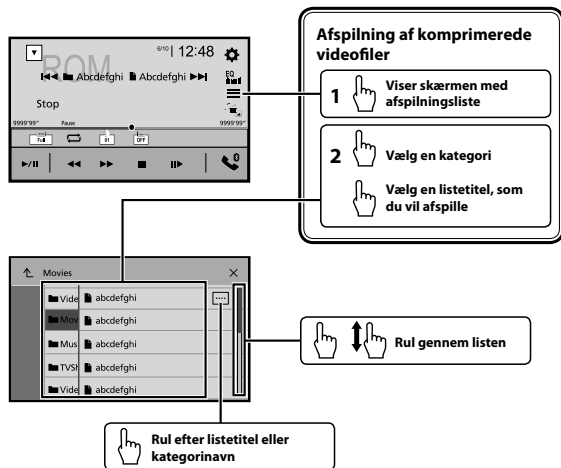

Betjening af audio

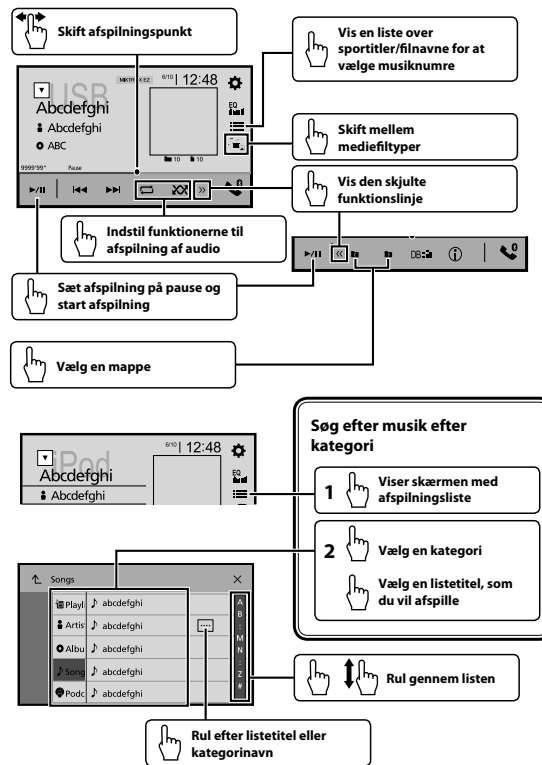

Betjening af Bluetooth-telefon

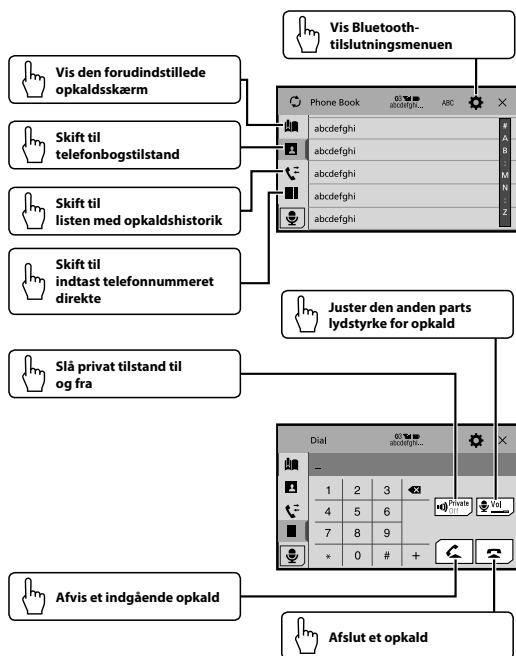

Hvad er hvad

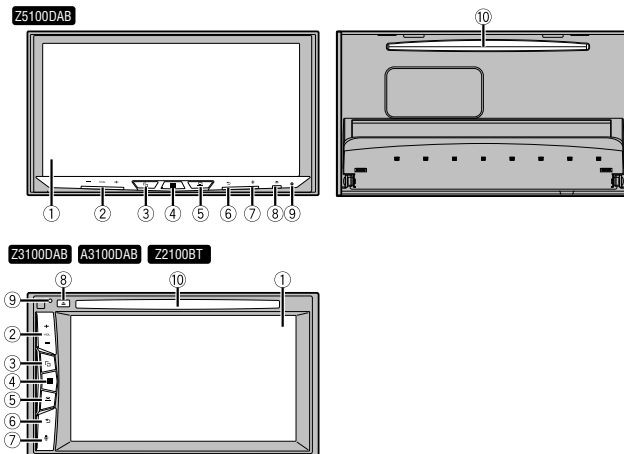

- 1 LCD-skærm
- 2 **VOL (+/-)** knap
- 3 knap
Tryk for at skifte mellem programskærmen og AV-funktionskærmen.
Tryk og hold for at skifte til kameravisning.
- 4 knap
Tryk for at vise topmenuskærmen.
Tryk og hold for at slukke for strømmen.
- 5 knap
Tryk for at vise menuen.
Tryk og hold for at slå lydløs til eller fra.
- 6 knap
Tryk for at vise topmenuskærmen eller vende tilbage til den forrige skærm.
Tryk og hold for at slukke for skærmen.
- Når displayet er slukket, skal du trykke på skærmen for at vende tilbage til den oprindelige skærm.
- 7 knap
Tryk for at aktivere stemmegenkendelse, for eksempel når en iPhone er forbundet til enheden via Bluetooth eller USB.
- 8 knap
- 9 **RESET** knap
- 10 Diskåbning

A large, empty rectangular box with rounded corners, outlined in black, occupying most of the page below the header. It is intended for taking notes.

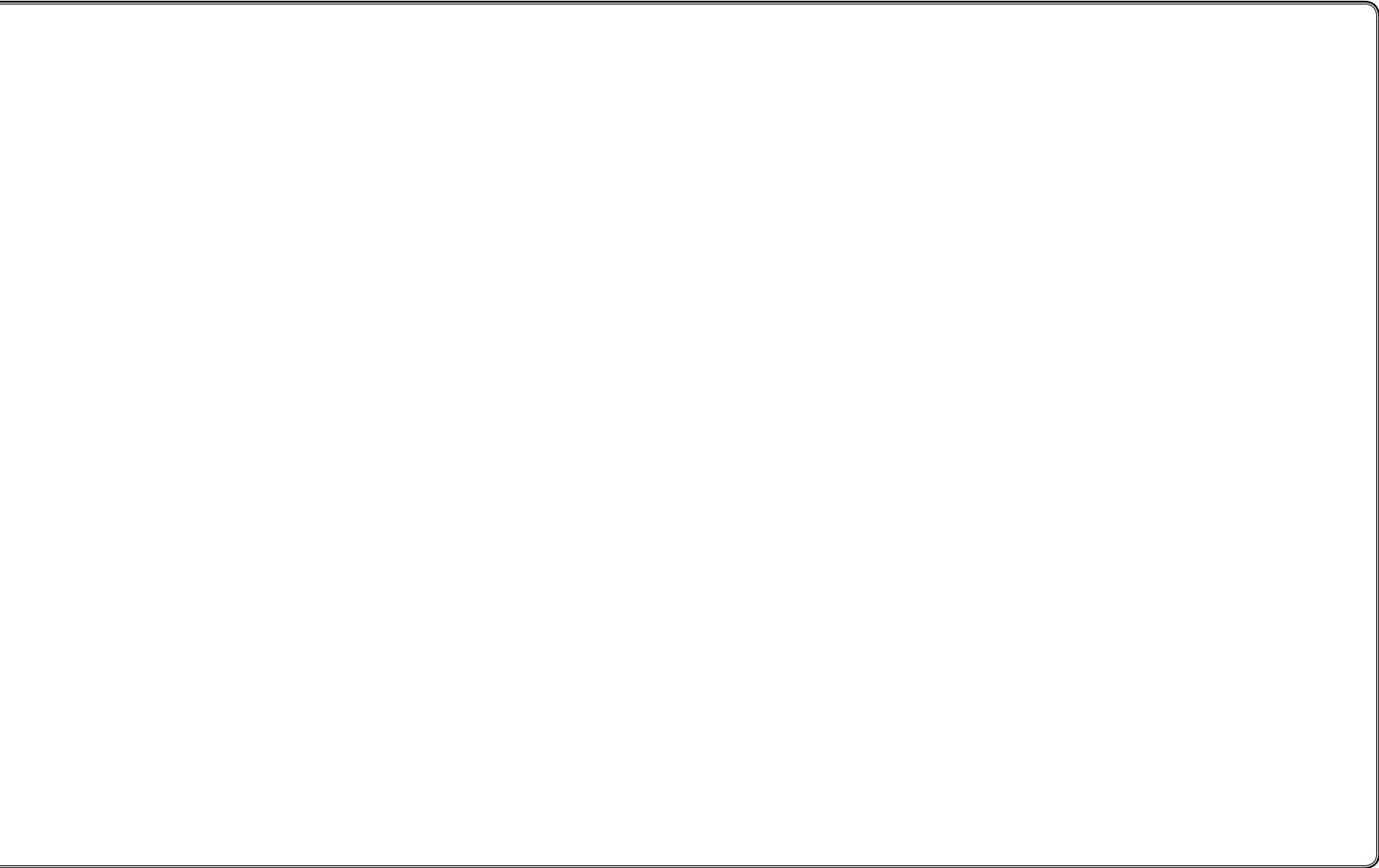

A large, empty rectangular box with rounded corners, intended for taking notes. The box is white and occupies most of the page below the header. It is bounded by a thin black line.

