

Pioneer

AVH-Z9100DAB

DVD RDS AV-ONTVANGER

Bedieningshandleiding

Inhoudsopgave

Hartelijk dank voor de aanschaf van dit Pioneer-product.
Lees deze instructies om goed te leren werken met dit model. Bewaar dit document na het lezen op een veilige plaats zodat u het later opnieuw kunt raadplegen.

Belangrijk

De schermafbeelding die in de voorbeelden worden getoond, kan verschillen van de feitelijke schermafbeeldingen, die zonder voorafgaande kennisgeving kunnen worden gewijzigd om verbeteringen in de prestaties en de functies te bewerkstelligen.

■ Voorzorgsmaatregelen 3

Belangrijke veiligheidsinformatie.....	4
Veilig rijden.....	4
Het gebruik van een beeldscherm dat aangesloten is op V OUT.....	4
Voorkomen dat de accu leegloopt.....	5
Achteruitkijkcamera.....	5
De sleuf van de SD-kaart gebruiken.....	5
Omgaan met de USB-aansluiting.....	5
Bezoek onze website.....	5
Het LCD-paneel en het scherm beschermen.....	5
Opmerkingen over het interne geheugen.....	5
Over deze handleiding.....	6

■ Onderdelen en bedieningsknoppen 6

Hoofdapparaat.....	6
Uw product tegen diefstal beschermen.....	7
■ Basisbediening 8	
Opmerkingen over het gebruik van het LCD-paneel.....	8
De hoek van het LCD-paneel afstellen.....	8

De microprocessor resetten.....	8
Afstandsbediening.....	9
Het apparaat starten.....	9
Gebruik van het aanraakpaneel.....	9
Beginmenuscherm.....	11

■ Bluetooth 12

Bluetooth-verbinding.....	12
Bluetooth-instellingen.....	12
Handsfree telefoneren.....	12
Bluetooth-audio.....	15

■ Wi-Fi..... 16

Wi-Fi-verbinding.....	16
Wi-Fi-instellingen.....	16
Wi-Fi-audio.....	17

■ AV-bron 17

Ondersteunde AV-bron.....	17
Het AV-bedieningsscherm weergeven.....	17
Een bron selecteren.....	18
De weergavevolgorde van bronnen wijzigen.....	18
Het bereik van het gebied van de favoriete bronpictogrammen aanpassen.....	18

■ Instelling voor iPod/iPhone of smartphone..... 19

iPod/iPhone.....	19
Smartphone (Android™-toestel).....	19

■ Digitale radio 20

Digitale radio bediening van de radio.....	20
Startprocedure.....	20
Basisbediening.....	20
DAB-instellingen.....	21

■ Radio 22

Startprocedure.....	22
Basisbediening.....	22
De frequenties van de sterkste zenders opslaan (BSM).....	22
Radio-instellingen.....	22

■ Disc..... 24

Een disc inbrengen en uitwerpen.....	24
Basisbediening.....	24

■ Gecomprimeerde bestanden..... 26

Media inbrengen en uitwerpen.....	26
Startprocedure.....	27
Basisbediening.....	28

■ iPod 30

Uw iPod aansluiten.....	30
Basisbediening.....	30

■ AppRadio Mode + 32

AppRadio Mode + gebruiken.....	32
Startprocedure.....	33
Het toetsenbord gebruiken (voor gebruikers van een iPhone).....	33
Gebruik van de audiomixfunctie.....	34

■ Apple CarPlay 34

Apple CarPlay gebruiken.....	34
De rijpositie instellen.....	34
Startprocedure.....	35
Het volume aanpassen.....	35

■ Android Auto™ 36

Android Auto gebruiken.....	36
De rijpositie instellen.....	36
Startprocedure.....	37
Het volume aanpassen.....	37
De functie voor automatisch starten instellen.....	38

■ HDMI 38

Startprocedure.....	38
Basisbediening.....	38

■ AUX 39

Startprocedure.....	39
Basisbediening.....	39

■ AV-ingang 40

Startprocedure.....	40
Basisbediening.....	40

■ Draadloos spiegelen..... 41

Startprocedure.....	41
Basisbediening.....	41

■ Informatie over voertuigapparatuur 42

De Voertuig-buisadapter gebruiken.....	42
Informatie over gedetecteerde obstakels weergeven.....	42
De operationele status van het venster voor klimaatbeheersing weergeven.....	42

■ Instellingen..... 43

Het instellingscherm weergeven.....	43
Systeem-instellingen.....	43
Thema-instellingen.....	49
Audio-instellingen.....	50
Video-instellingen.....	53

■ Favorietenmenu 56

Een snelkoppeling maken.....	56
Een snelkoppeling selecteren.....	56
Een snelkoppeling verwijderen.....	56

■ Andere functies 56

De datum en tijd instellen.....	56
De breedbeeldstand veranderen.....	56
De video voor het achterdisplay selecteren.....	57
De antidiefstalfunctie instellen.....	57
Het product terugstellen op de standaardinstellingen.....	58

■ Aanhangsel 59

Storingen verhelpen.....	59
Foutberichten.....	60
Omgaan met en verzorging van de discs.....	62
Afspeelbare discs.....	62
Gedetailleerde informatie voor afspeelbare media.....	63
Bluetooth.....	66
Wi-Fi.....	66
SDXC.....	66
WMA/WMV.....	66
FLAC.....	66
DivX.....	66
AAC.....	66
Google™, Google Play, Android.....	66
Android Auto.....	67

Inhoudsopgave

Gedetailleerde informatie over de aangesloten iPod-apparaten.....	67
Gebruik van app-gebaseerde verbonden content.....	67
HDMI.....	68
Opmerking over het bekijken van video's.....	68
Opmerking over het bekijken van DVD-Video.....	68
Opmerking over het gebruik van MP3-bestanden.....	68
Opmerking over openbronlicenties.....	68
Correct gebruik van het LCD-scherm.....	68
Specificaties.....	69

Voorzorgsmaatregelen

In sommige landen en door wetgeving kan het plaatsen en gebruiken van dit product in uw voertuig verboden of aan banden gelegd zijn. Volg alle toepasselijke wet- en regelgeving ten aanzien van de installatie, het gebruik en de werking van dit product.



Dit product mag niet bij het normale huisvuil worden weggegooid. Er bestaat een afzonderlijk ophaalsysteem voor gebruikte elektronische producten conform de wetgeving die een correcte behandeling, inzameling en hergebruik of recycling vereist.

Privéhuishoudens in de lidstaten van de EU, in Zwitserland en Noorwegen kunnen hun afgedankte elektronische producten kosteloos inleveren bij speciale inzamelpunten of bij een handelaar (bij aanschaf van een soortgelijk nieuw product).

Neem in landen die hierboven niet vermeld zijn, contact op met uw plaatselijke autoriteiten voor de juiste verwijderingmethode.

Op deze wijze zorgt u ervoor dat uw afgedankte product de noodzakelijke behandeling, inzameling en recycling ondergaat om mogelijke negatieve effecten op het milieu en de gezondheid te voorkomen.

BELANGRIJK

Dit product is een laserproduct van klasse 1 zoals geclassificeerd onder IEC 60825-1:2007, Safety of laser products (Veiligheid van laserproducten) en bevat een lasermodule van klasse 1M. Om veiligheidsredenen mag u de behuizing niet verwijderen en niet proberen om toegang te krijgen tot de binnenzijde van het toestel. Laat alle onderhoudswerkzaamheden over aan gekwalificeerde technici.

LASERPRODUCT KLASSE 1

VOORZICHTIG—ZICHTBARE EN ONZICHTBARE
LASERSTRALING KLASSE 1M INDIEN OPEN NIET
RECHTSTREEKS BEKIJKEN MET OPTISCHE INSTRUMENTEN.

⚠ WAARSCHUWING

Sleuven en openingen in de kast zijn er voor ventilatie ter bescherming tegen oververhitting en om ervoor te zorgen dat het product betrouwbaar functioneert. Om het gevaar van brand te voorkomen mogen de openingen nooit worden geblokkeerd of bedekt met voorwerpen (zoals papier, vloermat, kleding).

⚠ BELANGRIJK

Dit product is getest in gematigde en tropische klimaatomstandigheden volgens IEC 60065, Audio-, video- en soortgelijke elektronische toestellen - Veiligheidsseisen.

Belangrijke veiligheidsinformatie

WAARSCHUWING

- Probeer het product niet zelf te monteren en voer er geen onderhoud aan uit. Montage of onderhoud van het product door personen zonder technische opleiding en ervaring met elektronische apparatuur en auto-accessoires kan gevaarlijk zijn, en kan een elektrische schok, verwonding of andere gevaren veroorzaken.
- Laat dit product niet in contact komen met vloeistoffen. Dit kan een elektrische schok tot gevolg hebben. Contact met vloeistof kan tevens schade, rook en oververhitting tot gevolg hebben.
- Als vloeistof of ander materiaal in dit product terechtkomt, parkeer uw voertuig dan op een veilige locatie, zet zo snel mogelijk de contactsleutel in de stand (ACC OFF) en raadpleeg uw dealer of het dichtstbijzijnde erkende servicecentrum van Pioneer. Gebruik dit product niet in deze conditie omdat dat kan leiden tot brand, een elektrische schok of andere storing.
- Als u rook ziet of ruikt, een vreemd geluid hoort of iets anders afwijkends op het LCD-scherm opmerkt, schakel het apparaat dan meteen uit een raadpleeg uw dealer of het dichtstbijzijnde erkende Pioneer-servicecentrum. Het gebruik van dit product in deze conditie kan permanente schade aan het systeem veroorzaken.
- Haal dit product niet uit elkaar en breng er ook geen wijzigingen op aan, aangezien de binnenkant onderdelen bevat die onder stroom staan en een elektrische schok kunnen veroorzaken. Raadpleeg uw dealer of het dichtstbijzijnde erkende Pioneer-servicecentrum voor inspectie van de binnenkant, aanpassingen of reparaties.

Lees vóór gebruik van dit product de volgende veiligheidsinformatie aandachtig door:

- Bedien dit product, de toepassingen of de optie van de achteruitkijkcamera (mits aangeschaft) niet als dit uw aandacht voor het veilig besturen van uw voertuig belemmert. Houdt u zich altijd aan de verkeersregels voor veilig rijgedrag en volg altijd alle verkeersborden. Als het bedienen van dit product u niet gemakkelijk af gaat, parkeer uw voertuig dan op een veilige locatie en zet uw voertuig op de handrem voordat u de nodige handelingen verricht.
- Zet het volume van dit product nooit zo hard dat u het geluid van het overige verkeer en de sirenes van de hulpdiensten niet meer hoort.
- Ter bevordering van de veiligheid zijn bepaalde functies uitgeschakeld totdat het voertuig stilstaat en de handrem actief is.
- Bewaar deze handleiding in de buurt als naslag voor bedieningsinstructies en veiligheidsinformatie.
- Monteer dit product niet waar (i) het zicht van de bestuurder belemmerd wordt, (ii) de functie van een van de bedieningsonderdelen of veiligheidsmaatregelen belemmerd wordt, waaronder airbags, de knoppen voor gevaarenverlichting, of (iii) het de mogelijkheid van de bestuurder belemmert om het voertuig veilig te besturen.
- Zorg dat u tijdens het besturen van uw voertuig te allen tijde uw veiligheidsgordel vastmaakt. Bij een eventuele aanrijding kunnen uw verwondingen aanzienlijk ernstiger zijn als u uw veiligheidsgordel niet goed heeft vastgemaakt.

- Gebruik de hoofdtelefoon nooit tijdens het besturen van een voertuig.

Veilig rijden

Bepaalde functies (zoals het bekijken van videobeelden en bepaalde handelingen op het tiptoetsenpaneel) die dit product biedt, kunnen gevaarlijk (mogelijk resulterend in ernstig letsel of de dood) en/of verboden zijn als ze tijdens deelname aan het verkeer gebruikt worden. Om het gebruik van dergelijke functies te voorkomen wanneer het voertuig in beweging is, is een vergrendelsysteem aanwezig dat waarneemt wanneer het voertuig op de parkeerrem staat of wanneer het voertuig in beweging is. Als u bovenstaande functies tijdens deelname aan het verkeer probeert te gebruiken, worden ze uitgeschakeld totdat u het voertuig op een veilige locatie tot stilstand heeft gebracht.

WAARSCHUWING

- **DE LICHTGROENE DRAAD VAN DE STROOMSTEKKER ZORGT VOOR HET DETECTEREN VAN DE PARKEERSTAND EN MOET WORDEN AANGESLOTEN AAN DE KANT VAN DE STROOMTOEVOER VAN DE HANDREMSCHAKELAAR. HET NIET GOED AANSLUITEN VAN DEZE DRAAD KAN EEN SCHENDING VAN DE TOEPASSELIJKE WETGEVING IMPLICEREN EN TOT ERNSTIG LETSEL OF ERNSTIGE SCHADE LEIDEN.**
 - **Probeer het handremblokkeersysteem niet te omzeilen of uit te schakelen die bedoeld is voor uw veiligheid. Omzeilen of uitschakelen van het handremblokkeersysteem kan resulteren in ernstig letsel of de dood.**
 - **Om het gevaar van schade en letsel, alsmede de mogelijke schending van de wet te voorkomen, is dit product niet bedoeld voor gebruik met een videoscherm dat zichtbaar is voor de bestuurder.**
 - In sommige landen kan het bekijken van videobeelden in een voertuig door personen anders dan de chauffeur al strafbaar zijn. Houd bij het naleven van de wetgeving altijd rekening met verschillende jurisdicties.
- Als u tijdens het besturen van een voertuig een video probeert te bekijken, verschijnt de waarschuwing **"Het is strikt verboden om te kijken naar een videobron terwijl u het voertuig bestuurt."** op het beeldscherm. Om via dit beeldscherm een video te bekijken, moet u eerst op een veilige plaats stoppen en het voertuig in de parkeerstand zetten. Houd het rempedaal ingedrukt voordat u de parkeerstand opheft.

Het gebruik van een beeldscherm dat aangesloten is op V OUT

De uitgang (V OUT) voor video is voor het aansluiten van een beeldscherm zodat passagiers achterin een video kunnen bekijken.

WAARSCHUWING

Installeer het achteruitkijkscherm NOOIT op een locatie waardoor de bestuurder tijdens het rijden een video kan bekijken.

Voorkomen dat de accu leegloopt

Zorg dat u dit product alleen gebruikt met een draaiende motor. Het gebruik van dit product zonder draaiende motor kan ervoor zorgen dat de accu leegloopt.

⚠ WAARSCHUWING

Monteer dit product niet in een voertuig dat geen ACC-draad of schakelsysteem heeft.

Achteruitkijkcamera

Met een optionele achteruitkijkcamera kunt u dit product gebruiken als een hulpmiddel om aanhangers in de gaten te houden of om achteruit te parkeren in een kleine parkeerplaats.

⚠ WAARSCHUWING

- DE SCHERMWEERGAVE KAN IN SPIEGELBEELD VERSCHIJNEN.
- GEBRUIK DE INGANG UITSLUITEND VOOR ACHTERUIT OF SPIEGELBEELD VAN DE ACHTERUITKIJKCAMERA. ANDER GEBRUIK KAN RESULTEREN IN LETSEL OF SCHADE.

⚠ LET OP

- Om veiligheidsredenen is de functie van de achteruitkijkcamera niet beschikbaar totdat dit product volledig is opgestart.
- De achteruitkijkcamera kunt u gebruiken als een hulpmiddel om aanhangers in de gaten te houden of om achteruit te parkeren in een kleine parkeerplaats. Gebruik deze functie niet voor entertainmentdoeleinden.

De sleuf van de SD-kaart gebruiken

⚠ LET OP

- Houd de SD-geheugenkaart buiten het bereik van kleine kinderen om te voorkomen dat ze deze SD-kaart inslikken.
- Om te voorkomen dat gegevens verloren gaan en het opslagapparaat beschadigd raakt, mag u dit apparaat nooit van het product loskoppelen tijdens het overzetten van gegevens.
- Als de gegevens op het opslagapparaat om welke reden dan ook verloren gaan of beschadigd raken, is het doorgaans niet mogelijk om de gegevens te herstellen. Pioneer aanvaardt geen aansprakelijkheid voor schades, kosten of uitgaven die voortvloeien uit het verliezen of beschadigen van gegevens.
- Plaats of verwijder de SD-kaart nooit tijdens deelname aan het verkeer.

Omgaan met de USB-aansluiting

⚠ LET OP

- Om te voorkomen dat gegevens verloren gaan en het USB-apparaat beschadigd raakt, mag u dit apparaat nooit verwijderen tijdens het overzetten van gegevens.
- Pioneer kan de compatibiliteit met alle USB-apparaten voor massaslag niet garanderen en aanvaardt geen aansprakelijkheid voor gegevensverlies op mediaspelers, iPhone, smartphone, of andere apparaten tijdens het gebruik van dit product.

Bezoek onze website

Bezoek ons op de volgende website:

<http://www.pioneer-car.eu>

- Registreer uw product. Wij bewaren de gegevens van uw aankoop in onze administratie om u te helpen naar deze gegevens te verwijzen in het geval dat u aanspraak op de verzekering wilt maken in geval van diefstal of verlies.
- Wij verstrekken de meest actuele informatie over PIONEER op onze website.
- Pioneer komt regelmatig met software-updates om zijn producten te blijven verbeteren. Lees de het gedeelte ondersteuning op de Pioneer-website voor alle beschikbare software-updates.

Het LCD-paneel en het scherm beschermen

- Stel het LCD-scherm niet bloot aan direct zonlicht wanneer dit product niet gebruikt wordt. Als gevolg van de hoge temperaturen kan dit leiden tot storing aan het LCD-scherm.
- Als u een mobiele telefoon gebruikt, moet u de antenne van deze telefoon uit de buurt houden van het LCD-scherm om te voorkomen dat het videobeeld wordt verstoord door vlekken, gekleurde strepen, enz.
- Raak het scherm voorzichtig en alleen met uw vingers aan om het LCD-scherm tegen beschadiging te beschermen.



Opmerkingen over het interne geheugen

- Als de accu wordt losgekoppeld of leeg raakt, wordt het geheugen gewist en moet u het toestel opnieuw programmeren.
- De informatie wordt gewist door de gele kabel van de accu los te maken (of de accu zelf te verwijderen).
- Sommige instellingen en opgeslagen gegevens worden niet teruggezet naar de begininstelling.

Over deze handleiding

In deze handleiding worden afbeeldingen van echte schermweergaven getoond om de werking van dit product uit te leggen. Afhankelijk van het model dat u gebruikt kunnen de afbeeldingen echter afwijken van de werkelijke beeldschermweergave.



Betekenis van symbolen die in deze handleiding worden gebruikt



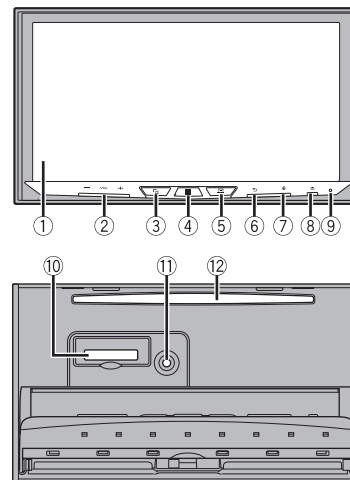

	Hiermee wordt u gevraagd de geschikte schermtoets op het aanraakscherm aan te raken.
	Hiermee wordt u gevraagd de geschikte schermtoets op het aanraakscherm aan te raken en vast te houden.

Onderdelen en bedieningsknoppen

Hoofdaparaat



①	LCD-scherm
②	VOL (+/-)
③	 Druk hierop om te schakelen tussen het applicatiescherm en het AV-bedieningsscherm. Houd ingedrukt om over te schakelen naar de cameraweergavemodus. OPMERKING Zet [Ingang camera achter] op [Aan] of [AV ingang] op [Camera] (pagina 43) om de stand cameraweergave met deze knop te activeren.
④	 Druk hierop om het beginmenu-scherm weer te geven. Houd ingedrukt om het apparaat uit te schakelen. Druk op een willekeurige knop om het apparaat weer aan te zetten.

⑤		Druk hierop om de menubalk (pagina 10) weer te geven. Houdt ingedrukt om het geluid te dempen of weer te geven.
⑥		Druk hierop om het hoofdmenu weer te geven of om naar het vorige scherm terug te keren. Houd ingedrukt om het beeldscherm uit te schakelen.
⑦		Druk hierop om de spraakherkenning met een aangesloten iPhone of smartphone te activeren. Druk in en houd ingedrukt om de lijst met aansluitbare apparaten of het zoekscherm voor apparaten weer te geven.
⑧		
⑨	RESET	Druk hierop om de microprocessor te resetten (pagina 8).
⑩	SD-kaartsleuf	Raadpleeg Plaatsen of verwijderen van de SD-geheugenkaart (pagina 26).
⑪	Auto EQ microfoon ingangstekker	Gebruik deze om een microfoon voor geluidsmeting (los verkrijgbaar) aan te sluiten.
⑫	Disc-laadsleuf	Raadpleeg Een disc inbrengen en uitwerpen (pagina 24).

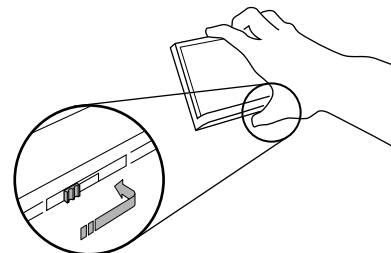

- 4** Plaats het frontpaneel in de meegeleverde beschermhoes om het paneel veilig op te bergen.

Het frontpaneel bevestigen

- 1** Schuif het frontpaneel in de bovenkant van het product en duw het paneel op zijn plaats.
Schuif het insteekgedeelte op het frontpaneel in de insteekgleuf aan de bovenkant van het product en duw het paneel op zijn plaats.

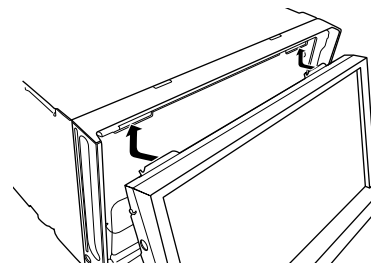

- 2** Duw op de onderkant van het frontpaneel totdat u een klikgeluid hoort.

Uw product tegen diefstal beschermen

⚠ LET OP

- Probeer het frontpaneel niet te verwijderen wanneer DISC/SD in de uitwerpstand staat.
- Probeer het frontpaneel niet te verwijderen wanneer gegevens naar USB/SD geschreven worden. Als u dat wel doet, kunnen de gegevens onbetrouwbaar raken.
- Na het verwijderen van de frontplaat gaat de bevestigingsplaat automatisch terug in de oorspronkelijke positie. Pas op dat u uw handen of andere voorwerpen niet achter de monitor bekneld raken wanneer de plaat wordt teruggeplaatst.
- Zorg dat het frontpaneel in de oorspronkelijke positie is wanneer het voertuig in beweging is. Het is gevaarlijk wanneer u aan het verkeer deelneemt als het paneel uitsteekt.
- Plaats geen blikjes, flesjes of bekertjes drinken bovenop het frontpaneel wanneer het volledig geopend is.

🔁 Belangrijk

- Wees voorzichtig wanneer u het voorpaneel verwijderd of bevestigt.
- Stel het voorpaneel niet bloot aan overmatige schokken.
- Stel het voorpaneel niet bloot aan direct zonlicht en hoge temperaturen.
- Als het voorpaneel is verwijderd, bevestig het dan opnieuw op het product voordat u uw voertuig start.

Het voorpaneel verwijderen

- 1** Druk op .
- 2** Tik op .
- 3** Schuif de schuifregelaar aan de onderkant van het frontpaneel naar rechts, en til het frontpaneel omhoog terwijl u op de schuifregelaar omlaag drukt.

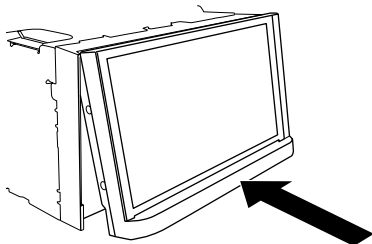

Basisbediening

Opmerkingen over het gebruik van het LCD-paneel





⚠ WAARSCHUWING

- Houd uw handen en vingers weg van dit product wanneer u het LCD-paneel opent, sluit of afstelt. Let vooral op de handen en vingers van kinderen.
- Niet gebruiken terwijl het LCD-paneel open is. Dit kan leiden tot letsels bij ongevallen.

⚠ LET OP

- Open en sluit het LCD-paneel niet met geweld. Dit kan resulteren in een defect.
- Gebruik dit product niet zolang het LCD-paneel niet volledig geopend of gesloten is. Als dit product wordt bediend terwijl het LCD-paneel aan het openen of sluiten is, kan het LCD-paneel om veiligheidsredenen tussentijds stoppen.
- Plaats geen glas of blikje op het geopende LCD-paneel.

De hoek van het LCD-paneel afstellen

- 1 Druk op .
- 2 Tik op  of  om de hoek van het LCD-paneel aan te passen.
- 3 Tik op .
Terugkeren naar het vorige scherm.

De microprocessor resetten

⚠ LET OP

- Druk op de knop RESET om de instellingen en het opgenomen materiaal naar de fabrieksinstellingen terug te zetten.
 - Voer deze handeling niet uit als er een apparaat is aangesloten op dit product.
 - Sommige instellingen en opgeslagen gegevens worden niet teruggezet naar de begininstelling.
- De microprocessor moet in de volgende gevallen worden gereset:
 - Vóór het eerste gebruik na installatie van dit product.
 - Als het product niet correct werkt.
 - Als het systeem niet naar behoren werkt.

- 1 Schakel de contactschakelaar UIT.
- 2 Druk met de punt van een pen of een ander puntig voorwerp op RESET.
De instellingen en opgeslagen gegevens worden teruggezet naar de fabrieksinstellingen.

Afstandsbediening

De afstandsbediening CD-R33 wordt afzonderlijk verkocht. Lees de handleiding van de afstandsbediening voor het gebruik ervan.

Het apparaat starten

1 Start de motor om het systeem op te starten.

Het scherm [Taal program. kiezen] verschijnt.

OPMERKINGEN

- Vanaf de tweede keer zal het weergegeven scherm verschillen, afhankelijk van de voorgaande omstandigheden.
- Vanaf de tweede keer voert u het wachtwoord voor de anti-diefstal functie in als het scherm voor het invoeren van het wachtwoord verschijnt.

2 Tik op de gewenste taal.

3 Tik op .

Het scherm [Instellingen luidsprekermodus] verschijnt.

4 Tik op de luidsprekerstanden.

[Standaardmodus]

Systeem met 4 luidsprekers, bestaande uit luidsprekers vóór en achter, of een systeem met 6 luidsprekers, bestaande uit luidsprekers vóór en achter en twee subwoofers.

[Netwerkmodus]

3-wegsysteem met een luidspreker voor de hoge tonen, een luidspreker voor de middentonen en een subwoofer (luidspreker voor de lage tonen) voor de weergave van hoge, midden- en lage frequenties (bereik).

⚠ WAARSCHUWING

Gebruik het apparaat niet in Standaardmodus wanneer een luidsprekersysteem voor 3-weg Netwerkmodus op het apparaat is aangesloten. Dit kan de luidsprekers beschadigen.

5 Tik op .

Het scherm [STROOM DAB-ANTENNE] verschijnt.

6 Tik op [Ja] en gebruik vervolgens [OK] om het vermogen van de DAB-antenne te gebruiken (pagina 21).

Het scherm met de juridische disclaimer verschijnt als eerste.

7 Tik op [OK].

Het beginmenuscherm verschijnt.

OPMERKING

Na het instellen van de luidsprekerstand kan de instelling niet worden gewijzigd tenzij dit product naar de standaardinstellingen wordt teruggezet. Zet de standaardinstellingen terug om de instelling van de luidspreker te wijzigen (pagina 58).

Van luidsprekerstand veranderen

Om de luidsprekerstand te veranderen, moet u dit product naar de standaardinstellingen terugzetten.

1 Zet de standaardinstelling terug (pagina 58).

Gebruik van het aanraakpaneel

U kunt het product bedienen door met uw vingers op de schermtoetsen te tikken.

OPMERKING

Raak het scherm voorzichtig alleen met uw vingers aan om het LCD-scherm tegen beschadiging te beschermen.

Algemene toetsen op het aanraakpaneel

: Terugkeren naar het vorige scherm.

: Het scherm sluiten.

Lijstschermen bedienen



①

Bij aantikken van een item in de lijst kunt u de opties beperken en doorgaan naar de volgende bedieningsstap.

②	<p>Verschijnt als niet alle tekst wordt weergegeven in het weergavegebied. Als u de toets aantipt, wordt de rest verschoven en weergegeven.</p> <p>OPMERKING Deze functie kan alleen worden gebruikt als u het voertuig op een veilige plaats parkeert en het voertuig op de handrem zet.</p>
③	<p>Verschijnt als de items niet op een enkele pagina kunnen worden weergegeven. Versleep de schuifbalk, de initiële zoekbalk of de lijst om verborgen items in beeld te brengen.</p>

Gebruik van de tijdbalk

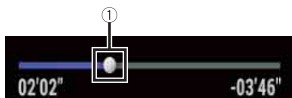

①	<p>U kunt het afspeelpunt wijzigen door de toets te verslepen. Als u de toets versleept, wordt de weergavetijd weergegeven voor de positie van de toets.</p>
---	---

Werking van de menubalk



1 Druk op .





De menubalk verschijnt op het scherm.

OPMERKING

De beschikbaarheid van de menubalk kan afwijken, afhankelijk van de activerende bron.



	<p>Schakelt de duur van de dimmer in voor overdag of 's nachts.</p> <p>OPMERKING Wanneer AppRadio Mode + aan is, wordt AppRadio Mode + SideControlBar weergegeven.</p>
	<p>Schakelt tussen afspelen en pauzeren.</p>

 	<p>Bestanden vooruit of achteruit overslaan.</p>
	<p>Spoelt snel achteruit of vooruit.</p>
	<p>Geeft het instellingenmenu weer (pagina 43).</p>
	<p>Sluit de menubalk.</p>

Het bedieningspaneel omschakelen

1 Tik op .

De verborgen functietoets wordt weergegeven.

OPMERKING

Deze toets verschijnt niet voor sommige AV-bronnen.

Gebruik van het toetsenbord op het scherm

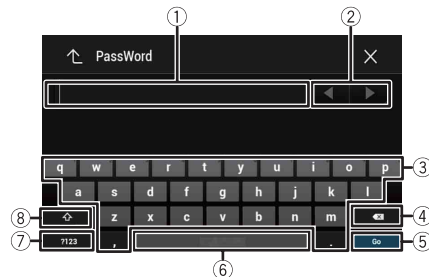

①	<p>Toont de tekens die zijn ingevoerd.</p>
②	<p>Verplaatst de cursor een aantal tekens naar rechts of naar links, gelijk aan het aantal keren dat de toets wordt aangetipt.</p>
③	<p>Voert de tekens in het tekstvak in.</p>

④	Verwijdert de ingevoerde tekst links van de cursor letter voor letter. Door de toets aangetipt te houden, worden de letters links van de cursor snel een voor een verwijderd.
⑤	Bevestigt de invoer en gaat door naar de volgende stap.
⑥	Voert een spatie in.
⑦	Hiermee schakelt u tussen letters en cijfers/symbolen.
⑧	Schakelt tussen hoofdletters en kleine letters.

Beginmenuscherm

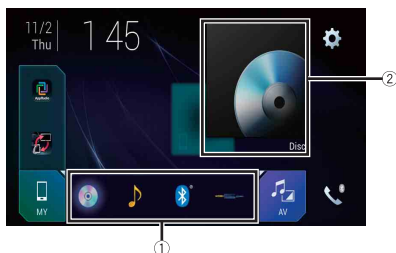





①	<p>Favoriete bronpictogrammen</p> <p>TIPS</p> <ul style="list-style-type: none"> • Wanneer u het externe navigatiesysteem op dit apparaat aansluit, verschijnt rechts in het midden van het beeldscherm de toets van de navigatiestand. • Als u [Power OFF] selecteert, kunt u bijna alle functies uitschakelen. De stand [Power OFF] wordt in de volgende gevallen vrijgegeven. <ul style="list-style-type: none"> – Een inkomende oproep wordt ontvangen (alleen voor handsfree bellen via Bluetooth). – Er verschijnt beeld op het scherm van de achteruitkijkcamera wanneer het voertuig achteruit rijdt. – Er wordt een knop op dit apparaat ingedrukt. – De contactschakelaar wordt uitgeschakeld (ACC OFF) en vervolgens ingeschakeld (ACC ON).
---	---

②	<p>AV/Apparaatbron bedieningstoets. Geeft de huidige bron weer.</p> <p>TIP Wanneer achter de toets de laatste bron wordt weergegeven, dan kunt u van bron wisselen door op de toets te tikken.</p>
	De datum en tijd instellen (pagina 56)
	Instellingen (pagina 43) en het menu Favoriet (pagina 56)
	<p>Aangesloten apparaat-toets Toont het aangesloten apparaat. Schakelt van bron of van toepassing met aangesloten apparaten, zoals AppRadio Mode +, extern navigatiesysteem, Apple CarPlay, Android Auto.</p> <p>TIPS</p> <ul style="list-style-type: none"> • Wanneer een apparaat met een compatibele applicatie aangesloten is, dan verschijnt de applicatietoets. Wanneer de toets verschijnt, kunt u het gebied van het gebied van de favoriete applicatie met de volgende stappen aanpassen. <ol style="list-style-type: none"> 1 Tik op [] en houd deze aangetikt. ☺ verschijnt rechtsboven van de favoriete applicatietoets. 2 Versleep ☺ naar de gewenste positie. Om het aanpassen te voltooien tikt u op een plek op het scherm, behalve op de favoriete applicatietoets. <ul style="list-style-type: none"> • U kunt met behulp van de volgende stappen ook het nog aan te sluiten mobiele apparaat wisselen. <ol style="list-style-type: none"> 1 Tik op []. 2 Tik op []. 3 Kies het gewenste apparaat en volg de instructie. Tik op [Q] voor de eerste draadloze verbinding met het apparaat. <p>OPMERKING Deze functie kan alleen worden gebruikt als u het voertuig op een veilige plaats geparkeerd heeft en het voertuig op de parkeerrem heeft gezet.</p>
	AV-bron (pagina 17)
	Handsfree telefoneren (pagina 12)

Bluetooth

Bluetooth-verbinding

- 1 Schakel de Bluetooth-functie op het apparaat in.
- 2 Druk op .
- 3 Tik op  en vervolgens op .
Het Bluetooth-scherm verschijnt.
- 4 Tik op [Verbinding].
- 5 Tik op .
Het toestel begint naar beschikbare apparaten te zoeken en toont ze dan in de apparaatlijst.
- 6 Tik op de naam van het Bluetooth-apparaat.
Nadat het apparaat geregistreerd is, wordt de Bluetooth-verbinding door het systeem gemaakt. Wanneer de verbinding is gemaakt, verschijnt de apparaatnaam in de lijst.

OPMERKINGEN

- Als er al twintig apparaten gekoppeld zijn, verschijnt [Geheugen is vol]. Verwijder eerst een gekoppeld apparaat (pagina 12).
- Als uw apparaat SSP (Beveiligde Enkele Koppeling) ondersteunt, verschijnt een getal van zes cijfers op het scherm van dit product. Tik op [Ja] om het apparaat te koppelen.
- Als een PIN-code moet worden ingevoerd, voert u een PIN-code in. (De standaard PIN-code is "0000").

TIP



De Bluetooth-verbinding kan ook worden gemaakt door dit product te detecteren vanaf het Bluetooth-apparaat. Controleer vóór de registratie of [Zichtbaarheid] in het [Bluetooth]-menu is ingesteld op [Aan] (pagina 12). Raadpleeg de bedieningsinstructies die bij het Bluetooth-apparaat zijn geleverd, voor instructies over het bedienen van het Bluetooth-apparaat.

Bluetooth-instellingen

- 1 Druk op .
- 2 Tik op  en vervolgens op .

⚠ LET OP

Schakel dit product nooit uit en ontkoppel het apparaat nooit terwijl de Bluetooth-instelling wordt uitgevoerd.

Menu-item	Beschrijving
[Verbinding]	Verbind, ontkoppel of verwijder een geregistreerd Bluetooth-apparaat handmatig. Tik op  om het geregistreerde apparaat te verwijderen. Om een geregistreerd Bluetooth-apparaat handmatig te verbinden, tikt u op de naam van het apparaat. Als u de verbinding met het apparaat wilt verbreken, tikt u in de lijst op de naam van het aangesloten apparaat. OPMERKING Koppel het Bluetooth-apparaat handmatig in de volgende situaties: <ul style="list-style-type: none">• Twee of meer Bluetooth-apparaten zijn geregistreerd en u wilt handmatig het te gebruiken apparaat selecteren.• U wilt met een losgekoppeld Bluetooth-apparaat opnieuw verbinding maken.• De verbinding lukt om onduidelijke redenen niet automatisch.
[Automatisch Verbinden] [Aan] [Uit]	Selecteer [Aan] om automatisch verbinding te maken met het laatste verbonden Bluetooth-apparaat.
[Zichtbaarheid] [Aan] [Uit]	Selecteer [Aan] om dit product zichtbaar te maken op het andere apparaat.
[PIN Code Ingeven]	Wijzig de PIN-code voor Bluetooth-verbinding. De standaard PIN-code is "0000". 1 Tik op [0] tot [9] om de pincode in te voeren (max. 8 tekens). 2 Tik op .
[Toestel Informatie]	De naam van het apparaat en het adres van dit product worden weergegeven.
[Bluetooth Geh. wissen]	Tik op [Wissen] en vervolgens op [OK] om het Bluetooth-geheugen te wissen.



Handsfree telefoneren

Om deze functie te gebruiken moet u uw mobiele telefoon vooraf met dit product verbinden via Bluetooth (pagina 12).







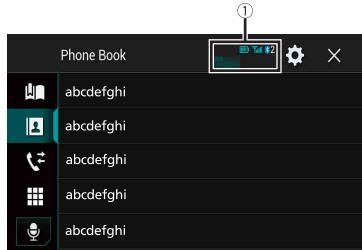

⚠ LET OP

Voor uw veiligheid moet u zoveel mogelijk vermijden te telefoneren tijdens het rijden.

Zelf telefoneren

- 1 Druk op .
- 2 Tik op .
Het telefoonmenuscherm verschijnt.
- 3 Tik op een van de oproeppictogrammen op het telefoonmenuscherm.



①	De volgende items worden weergegeven. <ul style="list-style-type: none">• Naam van de huidige mobiele telefoon• Lijstnummer van de huidige mobiele telefoon• Ontvangststatus van de huidige mobiele telefoon• Batterijstatus van de huidige mobiele telefoon
	Het gebruik van de lijst met kiesnummers (pagina 13)
	Het gebruik van het telefoonboek Selecteer een contactpersoon in het telefoonboek. Tik in de lijst op de gewenste naam en selecteer vervolgens het telefoonnummer. TIPS <ul style="list-style-type: none">• De contactpersonen in uw telefoon worden automatisch naar dit product overgezet.• Werk het telefoonboek handmatig bij. OPMERKING [Zichtbaarheid] van het [Bluetooth]-scherm dient aan te zijn (pagina 12).
	Het gebruik van de belhistorie Breng een telefoongesprek tot stand vanuit de lijst met ontvangen oproepen  , gekozen oproepen  of gemiste oproepen  .
	Een telefoonnummer rechtstreeks invoeren Druk op de nummertoesen om het telefoonnummer in te voeren en tik op  om te bellen.



Schakelt naar de functie Spraakherkenning (pagina 14).





► Het gesprek beëindigen

- 1 Tik op .

► De lijst met voorkeurnummers gebruiken

► Een telefoonnummer registreren

U kunt voor elk apparaat eenvoudig maximaal zes voorkeurnummers instellen.

- 1 Druk op .
- 2 Tik op .
- 3 Tik op  of .
Tik op het scherm [Telefoonboek] de gewenste naam om het telefoonnummer van die persoon weer te geven.
- 4 Tik op .



► Opbellen vanuit de lijst met voorkeurnummers

- 1 Tik op .
- 2 Tik op het gewenste item in de lijst om het bijbehorende nummer te bellen.
Het scherm voor het kiezen van een nummer verschijnt en het kiezen wordt gestart.

► Een telefoonnummer verwijderen

- 1 Druk op .
- 2 Tik op .
- 3 Tik op .
- 4 Tik op .
- 5 Tik op [Ja].

► Een oproep ontvangen

- 1 Tik op  om de oproep te beantwoorden.
Tik op  om het gesprek te beëindigen.

TIPS

- Tik op  terwijl u een oproep in wacht krijgt om naar de pratende persoon te schakelen.

- Tik op  terwijl u een oproep in wacht krijgt om de oproep te weigeren.

Spraakherkenningsfunctie

U kunt de spraakherkenningsfunctie van iPhone of smartphone gebruiken.

OPMERKINGEN

- Wanneer een iPhone met iOS 6.1 of nieuwer gebruikt wordt, is de Siri Eyes Free-modus voor dit product beschikbaar.
- Om deze functie met een smartphone te gebruiken, moet het apparaat compatibel zijn met Android Auto. Om de spraakherkenningsfunctie met een smartphone te gebruiken, dient u eerst Android Auto te starten.

1 Druk op .

2 Tik op .

3 Tik op .

De stemherkenningsfunctie wordt gestart en het bijbehorende scherm verschijnt.

TIP

U kunt de stemherkenningsfunctie ook starten door op  te drukken.

Het bevestigingsscherm voor oproepen minimaliseren

1 Tik op .

TIP

Tik op  nogmaals om het bevestigingsscherm voor oproepen weer te geven.

OPMERKINGEN

- Het bevestigingsscherm voor oproepen kan niet worden geminimaliseerd op het AV-bedieningsscherm.
- AV-bronnen kunnen niet worden geselecteerd tijdens het telefoneren of bij het ontvangen van een binnenkomende oproep, ook niet als het bevestigingsscherm voor oproepen is geminimaliseerd.

Telefoon-instellingen

1 Druk op .

2 Tik op  en vervolgens op .

Menu-item	Beschrijving
[Autom. beantw.] [Aan] [Uit]	Selecteer [Aan] om een binnenkomende oproep automatisch te beantwoorden.
[Beltoon] [Aan] [Uit]	Selecteer [Aan] als het belsignaal niet uit de autoluidsprekers komt.

Menu-item	Beschrijving
[Naam omkeren]	Selecteer [Ja] om de volgorde van voor- en achternamen in het telefoonboek te wijzigen.

De privémodus instellen

Tijdens een gesprek kunt u overschakelen naar de privémodus (rechtstreeks in de mobiele telefoon spreken).

1 Tik op  of  om de privémodus in of uit te schakelen.

Het gespreksvolume voor uw gesprekspartner aanpassen

Dit product kan worden aangepast aan het luistervolume van de andere partij.

1 Tik op  om te schakelen tussen de drie volumeniveaus.

Opmerkingen voor handsfree telefoneren

► Algemene opmerkingen

- Er kan niet gegarandeerd worden dat er een verbinding tot stand kan worden gebracht met alle mobiele telefoons met Bluetooth-technologie.
- De gezichtslijn tussen dit product en uw mobiele telefoon moet 10 meter of minder zijn wanneer u spraak en gegevens verzendt en ontvangt via de Bluetooth-technologie.
- Bij sommige mobiele telefoons is het mogelijk dat het belsignaal niet via de luidsprekers wordt weergegeven.
- Als de privémodus op de mobiele telefoon is geselecteerd, is het mogelijk dat handsfree telefoneren niet kan worden gebruikt.

► Registratie en verbinding

- Mobiele telefoonbewerkingen kunnen verschillen afhankelijk van het type mobiele telefoon. Raadpleeg de instructiehandleiding die bij uw mobiele telefoon is geleverd voor gedetailleerde instructies.
- Wanneer de telefoonboekoverdracht niet werkt, koppelt u uw telefoon los en koppelt u de telefoon opnieuw met dit product.

► Telefoongesprekken maken en ontvangen

- Het is mogelijk dat u een geluid hoort in de volgende situaties:
 - Als u de telefoon beantwoordt via de toets op de telefoon.
 - Als de persoon aan de lijn de telefoon ophangt.
- Als de persoon aan het andere uiteinde van de lijn de conversatie niet kan horen vanwege een echo, verlaagt u het volumeniveau voor handsfree telefoneren.

- Bij bepaalde mobiele telefoons is handsfree bellen niet mogelijk, zelfs als u de toets op de mobiele telefoon indrukt voor het aannemen van een inkomende oproep.
- De geregistreerde naam verschijnt als het telefoonnummer al is geregistreerd in het telefoonboek. Wanneer hetzelfde telefoonnummer is geregistreerd onder verschillende namen, wordt alleen het telefoonnummer weergegeven.

► De geschiedenis van ontvangen oproepen en gebelde nummers

- U kunt geen onbekende gebruiker (geen telefoonnummer) bellen via de geschiedenis van ontvangen oproepen.
- Als u belt vanaf de mobiele telefoon, worden er geen geschiedenisgegevens opgenomen in dit product.

► Telefoonboekgegevens overbrengen

- Als er meer dan 1 000 ingangen zijn in het telefoonboek van uw mobiele telefoon, worden wellicht niet alle ingangen volledig gedownload.
- Afhankelijk van de telefoon zal dit product het telefoonboek mogelijk niet weergeven.
- Als het telefoonboek in de telefoon afbeeldingsgegevens bevat, wordt het telefoonboek mogelijk niet goed overgedragen.
- Afhankelijk van de mobiele telefoon is het mogelijk dat de overdracht van het telefoonboek niet uitgevoerd kan worden.

Bluetooth-audio

Voordat u de Bluetooth-audiospeler gebruikt, moet u het apparaat registreren en met dit product verbinden (pagina 12).

OPMERKINGEN

- Afhankelijk van de Bluetooth-audiospeler die op dit product is aangesloten, kunnen de beschikbare handelingen met dit product beperkt zijn tot de volgende twee niveaus:
 - A2DP (Advanced Audio Distribution Profile): Hiermee kunt u muziek op de audiospeler alleen afspelen.
 - A2DP en AVRCP (Audio/Video Remote Control Profile): Hiermee kunt u muziek afspelen, pauzeren, songs selecteren, enz.
- Afhankelijk van het Bluetooth-apparaat dat op dit product is aangesloten, kunnen de beschikbare handelingen met dit product beperkt zijn of afwijken van de omschrijvingen in deze handleiding.
- Gebruik de telefunctie zo weinig mogelijk terwijl u songs beluistert op uw Bluetooth-apparaat. Als u probeert het apparaat te gebruiken, kan het signaal ruis veroorzaken in de muziekweergave.
- Wanneer u een gesprek voert op het Bluetooth-apparaat dat met dit product is verbonden via Bluetooth, kan de weergave worden gepauzeerd.

1 Druk op .

2 Tik op  en vervolgens op .

Het scherm met de systeeminstellingen wordt weergegeven.

3 Tik op [AV bronnen instellingen].

4 Controleer of [Bluetooth Geluid] is ingeschakeld.

5 Druk op .

6 Tik op [AV].

Het AV-bronscherm verschijnt.











7 Tik op [Bluetooth Audio].

Het Bluetooth-audioweergavescherm verschijnt.

Basisbediening



Bluetooth-audioweergave scherm 1

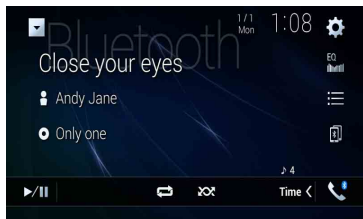

	Schakelt tussen afspelen en pauzeren.
	Bestanden vooruit of achteruit overslaan. <ul style="list-style-type: none"> • Door op  te drukken en vervolgens op  of  te tikken, kunt u bestanden tevens voorwaarts of achterwaarts overslaan. • Door op  te drukken en op  of  te tikken en aangetikt te houden, kunt u tevens versneld achterwaarts of voorwaarts spoelen.
	Selecteert een af te spelen bestand of map in de lijst. <p>OPMERKING</p> <p>Deze functie is alleen beschikbaar als het Bluetooth-apparaat AVRCP versie 1.4 of hoger heeft.</p>
	Schakelt tussen de Bluetooth-apparaten wanneer apparaten aan dit product gekoppeld zijn via Bluetooth.

Bluetooth-audioweergave scherm 2





	Stelt een bereik voor herhaalde weergave in.
	Speelt bestanden in een willekeurige volgorde af.

Wi-Fi

U kunt uw Wi-Fi-gecertificeerde mobiele apparaat aan dit product koppelen via een Wi-Fi-verbinding.

Wi-Fi-verbinding

- 1 Schakel de Wi-Fi-functie op het apparaat in.
- 2 Druk op .
- 3 Tik op  en vervolgens op .
- 4 Tik op [WiFi-instellingen].
- 5 Zet [Wi-Fi] op [AAN].
- 6 Tik op [Apparaatgegevens].
- 7 Sluit dit product aan met de weergegeven netwerknaam in [Apparaatgegevens] van het mobiele apparaat.

Wi-Fi-instellingen

- 1 Druk op .
- 2 Tik op  en vervolgens op .
- 3 Tik op [WiFi-instellingen].

OPMERKING



Deze instelling kan alleen worden gebruikt als u het voertuig op een veilige plaats parkeert en de handrem aantrekt.

De menu-items verschillen naargelang de bron.

Menu-item	Beschrijving
[Wi-Fi] [AAN] [UIT]	Schakelt de Wi-Fi-verbinding in of uit.
[Apparaatgegevens]	Geeft de netwerknaam en het MAC-adres van dit product weer.

Wi-Fi-audio

Sluit vóór gebruik van de Wi-Fi-audiospeler het apparaat op dit product aan via Apple CarPlay (pagina 34) of Android Auto draadloos (pagina 37).

1 Druk op  en tik vervolgens op .

2 Tik op [Wi-Fi Audio].

Het scherm Wi-Fi-audio afspelen verschijnt.

OPMERKINGEN

- [Wi-Fi Audio] verschijnt als [Android Auto] wanneer de Android Auto in gebruik is.
- [Wi-Fi Audio] verschijnt als [Apple CarPlay] wanneer de Apple CarPlay in gebruik is.

Basisbediening

Wi-Fi-audioscherm (Voorbeeld: Apple CarPlay)

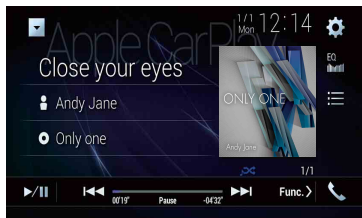

Wi-Fi-audio met Apple CarPlay-bediening is hetzelfde als de iPod-bronfunctie. Voor meer informatie over de werking raadpleegt u de Bedienen van de iPod (pagina 30).

AV-bron

Ondersteunde AV-bron

U kunt de volgende bronnen met dit product weergeven of gebruiken.

- Radio
- Digitale radio
- CD
- ROM (gecomprimeerde audio- of videobestanden op discs)
- DVD-Video
- Video-CD

De volgende bronnen kunnen weergegeven of gebruikt worden door een extern apparaat aan te sluiten.

- USB
- SD
- iPod
- Bluetooth®-audio
- Wi-Fi-audio (Apple CarPlay, Android Auto)
- AV-ingang (AV)
- AUX
- HDMI
- Draadloos spiegelen

Het AV-bedieningsscherm weergeven

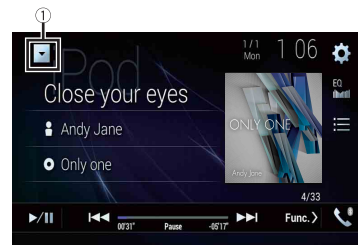

1 Druk op  en tik vervolgens op de AV-bedieningstoets. Het AV-bedieningsscherm verschijnt.





①	De bronnenlijst openen.
	Roept equalizercurven op (pagina 50).

Een bron selecteren

Bron op het AV-bronselectiescherm

- 1 Druk op  en tik vervolgens op .
- 2 Tik op het bronpictogram.
Wanneer u [Source OFF] selecteert, wordt de AV-bron uitgeschakeld.

Bron op de bronnenlijst

- 1 Druk op  en tik vervolgens op de AV-bedieningstoets.
- 2 Tik op .
- 3 Tik op de brontoets.
Wanneer u [Source OFF] selecteert, wordt de AV-bron uitgeschakeld.

De weergavevolgorde van bronnen wijzigen

OPMERKING

Deze functie kan alleen worden gebruikt als u het voertuig op een veilige plaats parkeert en het voertuig op de handrem zet.

De volgorde van de bronpictogrammen wijzigen

- 1 Druk op  en tik vervolgens op .
- 2 Tik op het gewenste bronpictogram en houd het vast, en sleep het pictogram naar de gewenste positie.

De volgorde van de brontoetsen wijzigen

- 1 Druk op  en tik vervolgens op de AV-bedieningstoets.
- 2 Tik op .





3 Tik op .

4 Sleep de brontoets naar de gewenste positie.

Het bereik van het gebied van de favoriete bronpictogrammen aanpassen

OPMERKING

Deze functie kan alleen worden gebruikt als u het voertuig op een veilige plaats parkeert en het voertuig op de handrem zet.

- 1 Druk op .
- 2 Tik op  en houd deze aangetikt.
 verschijnt linksboven van de favoriete bronpictogrammen.
- 3 Versleep  naar de gewenste positie.
Om het aanpassen te voltooien tikt u op een plek op het scherm, behalve op het gebied van de favoriete bronpictogrammen.

Instelling voor iPod/iPhone of smartphone

Als u een iPod/iPhone of smartphone met dit product wilt gebruiken, moet u de instellingen van dit product configureren voor het apparaat dat u wilt aansluiten. In dit gedeelte worden de instellingen voor elk apparaat beschreven.

OPMERKINGEN

- De bedieningsmethoden kunnen verschillen afhankelijk van het iPod/iPhone-model of smartphone en de softwareversie ervan.
- Afhankelijk van de softwareversie van de iPod/iPhone of de versie van de smartphone is het mogelijk dat die niet met dit apparaat kan worden gebruikt.
- Het is mogelijk dat de instelling niet kan worden bediend nadat ze net werd gewijzigd.
- Deze instelling is alleen beschikbaar wanneer een handsfree telefoon niet gebruikt wordt.
- De instelling wordt gewijzigd nadat de volgende processen automatisch uitgevoerd zijn.
 - De bron wordt uitgeschakeld.
 - AppRadio Mode +, Apple CarPlay of Android Auto is afgesloten.
 - De smartphoneverbinding (USB en Bluetooth) wordt verbroken.

iPod/iPhone

Compatibele iPod/iPhone-modellen

- iPhone 7
- iPhone 7 Plus
- iPhone SE
- iPhone 6s
- iPhone 6s Plus
- iPhone 6
- iPhone 6 Plus
- iPhone 5s
- iPhone 5c
- iPhone 5
- iPod touch (6e generatie)
- iPod touch (5e generatie)
- iPod nano (7e generatie)

Afhankelijk van de iPod-modellen, is het mogelijk niet compatibel met sommige AV-bronnen. Raadpleeg onze website voor details over de compatibiliteit van iPod/iPhone met dit product.



- 1** Druk op .
- 2** Tik op  en vervolgens op .

- 3** Tik op [Smartphone-instellingen].
- 4** Tik op [Smartphone instellen].
- 5** Tik op [iPhone/iPod].
De beschikbare functie pictogrammen worden weergegeven.
- 6** Tik op [OK].

Smartphone (Android™-toestel)

Compatibele smartphones

Compatibiliteit met smartphones is niet gegarandeerd. Ga naar onze website voor details over de compatibiliteit van een smartphone met dit product.

- 1** Druk op .
- 2** Tik op  en vervolgens op .
- 3** Tik op [Smartphone-instellingen].
- 4** Tik op [Smartphone instellen].
- 5** Tik op [Overige].
- 6** Tik op [Android Auto] voor het gebruik van Android Auto.
Tik op [AppRadio Mode] voor het gebruik van AppRadio Mode +.
De beschikbare functie pictogrammen worden weergegeven.
- 7** Tik op [OK].

Digitale radio

Digitale radio bediening van de radio

Zorg dat u een antenne voor digitale radio met fantoomvoeding (type actief) gebruikt voor betere ontvangst van digitale radio. Pioneer adviseert het gebruik van AN-DAB1 (los verkrijgbaar) of CA-AN-DAB.001 (los verkrijgbaar).

Het stroomverbruik van de digitale radio mag niet meer zijn dan 100 mA.

OPMERKINGEN

- Hoge geluidskwaliteit (bijna zo hoog als voor cd's, hoewel het in sommige situaties lager kan zijn om meer diensten te kunnen uitzenden)
- Storingsvrije ontvangst
- Sommige zenders voeren testuitzendingen uit.

MFN-ondersteuning

Wanneer sommige samenstellingen hetzelfde servicecomponent ondersteunen, dan wordt automatisch overgeschakeld naar een andere samenstelling met een betere ontvangst.

Startprocedure

1 Druk op  en tik vervolgens op .

2 Tik op [Digital Radio].
Het scherm Digitale radio verschijnt.







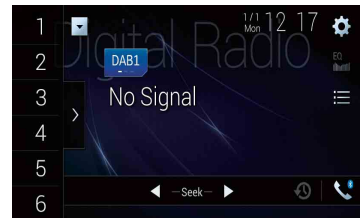

OPMERKING

De lijst met services wordt automatisch bijgewerkt wanneer de functie Digitale radio voor de eerste keer gestart wordt. Als de update goed is verlopen, dan wordt automatisch afgestemd op de zender die als eerste in de lijst vermeld staat.

Basisbediening







Het scherm Digitale radio





	Roep de voorkeuzezender op die opgeslagen is onder een toets.
	Slaat de huidige zenderfrequentie op onder een toets.
	Toont de lijst met voorkeuzezenders. Selecteer een item in de lijst om naar de voorkeuzezender te schakelen.
	Selecteert de DAB1-, DAB2-, of DAB3-band.
	Handmatig afstemmen Wanneer er meerdere uitzendingen op dezelfde frequentie actief zijn, dan schakelt u hiermee de uitzendingen één voor één.
	Radiozender zoeken Gaat naar de dichtstbijzijnde samenstelling.
	Slaat recente uitzendingen automatisch in het geheugen op (tijdverschuivingsstand). Pauzeer of luister opnieuw naar de opgeslagen uitzendingen door het aantikken van  Tik op  om de rechtstreeks uitzending te hervatten.
	OPMERKINGEN <ul style="list-style-type: none">• De opgeslagen uitzending wordt overschreven door de nieuwste uitzending.• Als de pauze van een selectie langer duurt dan de geheugencapaciteit aankan, dan wordt het weergegeven hervat vanaf het begin van de selectie in het geheugen.

	<p>Selecteer een servicecomponent. Tik op de volgende categorie en selecteer vervolgens elk onderdeel. [Station]: Geeft alle servicecomponenten weer. [Programmatype] (PTY-label): Zoekt vanaf programmatype informatie. [Radionet.] (samenstelling-label): Toont de lijst met samenstellingen.</p> <p>TIP Als u op [Update de lijst] tikt, dan kunt u de informatie in de lijst met stations handmatig bijwerken.</p> <p>OPMERKINGEN</p> <ul style="list-style-type: none"> • De informatie in de lijst met stations wordt automatisch bijgewerkt wanneer u deze bron begint te gebruiken. • Wanneer er wijzigingen in de huidige groep met stations zijn, dan wordt de informatie in de lijst met stations automatisch bijgewerkt.
--	---

TIPS

- Door op  te drukken en vervolgens op  of  te tikken, kunt u tevens van voorkeuzezenders wisselen.
- Door op  te drukken en op  of  te tikken en aangetikt te houden, kunt u tevens automatisch op een radiozender afstemmen.

DAB-instellingen

- 1 Druk op .
- 2 Tik op  en vervolgens op .
Het scherm met de systeeminstellingen wordt weergegeven.
- 3 Tik op [AV bronnen instellingen].
- 4 Tik op [Instellingen DAB].

De menu-items verschillen naargelang de bron.



Menu-item	Beschrijving
[TA onderbreken]*	Ontvangt de verkeersinformatie van de laatst geselecteerde frequentie, waarbij de andere bronnen onderbroken worden.
[DAB+RDS TA]	Ontvangt huidige verkeersinformatie voor DAB en RDS (AN-DAB1 heeft voorrang) indien beschikbaar.
[ALLEEN RDS TA]	Ontvangt de huidige verkeersinformatie voor alleen RDS als die beschikbaar is.

Menu-item	Beschrijving
[TA UIT]	Schakelt deze functie uit.
[Service volgen]* [Aan] [Uit]	Zoekt naar een andere samenstelling die hetzelfde servicecomponent met betere ontvangst ondersteunt. Als een ander servicecomponent niet gevonden kan worden of de ontvangst blijft slecht, dan schakelt het apparaat automatisch over naar een identieke FM-uitzending. (HARD LINK)
[Soft Link]* [Aan] [Uit]	Wanneer HARD LINK niet lukt, wordt afgestemd op een andere samenstelling die het vergelijkbare servicecomponent ondersteunt. Als een ander servicecomponent niet gevonden kan worden of de ontvangst blijft slecht, dan schakelt deze functie automatisch over naar een identieke FM-uitzending.
	<p>OPMERKINGEN</p> <ul style="list-style-type: none"> • Deze instelling is alleen beschikbaar wanneer [Service volgen] is ingesteld op [Aan]. • Alleen beschikbaar in gebieden waar de SOFT LINK-functie ondersteund wordt. • De uitzending van het omgeschakelde kanaal kan afwijken van de oorspronkelijke uitzending.
[Vermogen antenne] [Aan] [Uit]	Selecteer of een aangesloten antenne voor digitale radio van stroom moet worden voorzien. Raadpleeg de installatiehandleiding voor meer informatie over het aansluiten van een antenne voor digitale radio.
	<p>OPMERKING</p> <p>Deze instelling is beschikbaar wanneer de bron uitgeschakeld is.</p>

* Deze instelling is alleen beschikbaar als [Digital Radio] als bron is geselecteerd.

Radio

Startprocedure

- 1 Druk op  en tik vervolgens op .
- 2 Tik op .
Het scherm Radio verschijnt.

Basisbediening

Het scherm Radio



	 Roept de voorkeuzezender op die opgeslagen is onder een toets.
	 Slaat de huidige zenderfrequentie op onder een toets.
	Toont de lijst met voorkeuzezenders. Selecteer een item in de lijst ([1] tot [6]) om naar de voorkeuzezender te schakelen.
	Selecteert de FM1-, FM2-, FM3-, MW-, of LW-band.
	 Handmatig afstemmen
	 Automatisch afstemmen of ononderbroken automatisch afstemmen Door de toets binnen enkele seconden los te laten, wordt vanaf de huidige frequentie naar de dichtstbijzijnde zender gesprongen. Houd de toets gedurende meerdere seconden ingedrukt om ononderbroken automatisch af te stemmen.

TIPS

- Door op  te drukken en vervolgens op  of  te tikken, kunt u tevens van voorkeuzezenders wisselen.
- Door op  te drukken en op  of  te tikken en aangetikt te houden, kunt u tevens automatisch op een radiozender afstemmen.

De frequenties van de sterkste zenders opslaan (BSM)

De BSM-functie (best stations memory, geheugen van sterkste zenders) slaat automatisch de zes sterkste zenderfrequenties op onder de voorkeuzetoetsen [1] tot [6].

OPMERKINGEN





- Als u zenderfrequenties opslaat met BSM, kunnen reeds opgeslagen zenderfrequenties worden vervangen.
- Reeds opgeslagen zenderfrequenties blijven bewaard zolang het maximaal aantal opgeslagen frequenties niet is bereikt.

- 1 Tik op de toets voor een overzicht van de vooraf ingestelde kanalen.
- 2 Tik op  om te beginnen met zoeken.
Terwijl de melding wordt weergegeven worden de zes sterkste zenderfrequenties opgeslagen onder de voorkeuzetoetsen in de volgorde van signaalsterkte.

Het opslaan annuleren

- 1 Tik op  [Annuleren].

Radio-instellingen

- 1 Druk op .
- 2 Tik op  en vervolgens op .
Het scherm met de systeeminstellingen wordt weergegeven.
- 3 Tik op  [AV bronnen instellingen].
- 4 Tik op  [Instellingen Radio].

De menu-items verschillen naargelang de bron.

Menu-item	Beschrijving
[Lokaal] [Uit] FM: [Niveau1] [Niveau2] [Niveau3] [Niveau4] MW/LW: [Niveau1] [Niveau2]	Met de functie voor automatisch afstemmen op lokale radiozenders kunt u het toestel laten afstemmen op enkel zenders met een voldoende sterk signaal. OPMERKING [Niveau4] voor FM en [Niveau2] voor MW/LW zijn alleen beschikbaar met de zenders met de sterkste signalen.
[FM Stap]*1 [100kHz] [50kHz]	Selecteer de stap automatisch zoeken voor de FM-band. OPMERKING De afstemstap blijft op [50kHz] tijdens handmatig afstemmen.
[Regionaal]*2 [Aan] [Uit]	Schakelt of de regiocode wordt gecontroleerd tijdens het automatisch zoeken van Auto PI.
[Alternatieve Frequentie]*2 [Aan] [Uit]	Hiermee kan het apparaat afstemmen op een andere frequentie waarop dezelfde uitzending wordt uitgezonden.
[Auto PI]*1 [Aan] [Uit]	Zoekt automatisch naar dezelfde PI (Programma-identificatie) codestation in alle frequentiebanden wanneer het uitzendende station RDS-data bevat. OPMERKING Zelfs als u de instelling op [Uit] zet, wordt het zoeken naar PI automatisch uitgevoerd wanneer de radio geen goede ontvangst heeft.
[TA onderbreken]*2	Ontvangt de verkeersinformatie van de laatst geselecteerde frequentie, waarbij de andere bronnen onderbroken worden. TIP De geselecteerde instelling geldt tevens voor [TA onderbreken] onder [Instellingen DAB].
[DAB+RDS TA]	Ontvangt huidige verkeersinformatie voor DAB en RDS (DAB heeft voorrang) indien beschikbaar.
[ALLEEN RDS TA]	Ontvangt de huidige verkeersinformatie voor alleen DAB+RDS TA als die beschikbaar is.
[TA UIT]	Schakelt deze functie uit.
[Nieuws onderbreken]*2 [Aan] [Uit]	Onderbreek de momenteel geselecteerde bron met nieuwsprogramma's.

Menu-item	Beschrijving
[Radio-ontvanger geluid.]*2	Schakelt de geluidskwaliteit van de FM-radio.
[Sprekén]	Geeft prioriteit aan ruispreventie.
[Standaard]	Geeft geen effect.
[Muziek]	Geeft prioriteit aan de geluidskwaliteit.

*1 Deze instelling is beschikbaar wanneer de bron uitgeschakeld is.

*2 Deze functie is alleen beschikbaar wanneer u de FM-band ontvangt.

Disc

Een disc inbrengen en uitwerpen

U kunt een normale muziek-cd, Video-CD of DVD-Video afspelen in het ingebouwde station van dit product.



⚠ WAARSCHUWING

Houd uw handen en vingers weg van dit product wanneer u het LCD-paneel opent, sluit of afstelt. Let vooral op de handen en vingers van kinderen.

⚠ LET OP

Steek geen andere voorwerpen dan daarvoor bedoelde discs in de disc-laadsleuf.



Een disc plaatsen

- 1 Druk op .
- 2 Tik op  om het LCD-paneel te openen.
- 3 Steek de disc in de disc-laadsleuf.
De ingestelde bron verandert en het afspelen begint.

OPMERKING







Als de disc al geplaatst is, selecteert u [Disc] als weergavebron.

Een disc uitwerpen

- 1 Druk op .
- 2 Tik op  om het LCD-paneel te openen.
- 3 Verwijder de disc en druk op .

Basisbediening

TIPS

- Door op  te drukken en vervolgens op  of  te tikken, kunt u bestanden/hoofdstukken tevens voorwaarts of achterwaarts overslaan.
- Door op  te drukken en op  of  te tikken en aangetikt te houden, kunt u tevens versneld achterwaarts of voorwaarts spelen.
- Als een Video-CD met PBC (afspeelbediening) On wordt afgespeeld, dan wordt  weergegeven.

- U kunt de beeldgrootte voor het videobeeld instellen (pagina 56).

Audiobron

Audiobron scherm 1

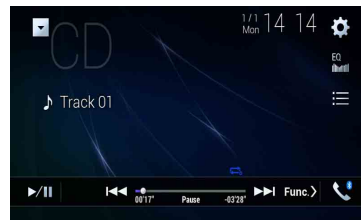

Schakelt tussen afspelen en pauzeren.



Bestanden vooruit of achteruit overslaan.



Een track fragment in de lijst selecteren.
Tik op een track in de lijst om deze af te spelen.

Audiobron scherm 2

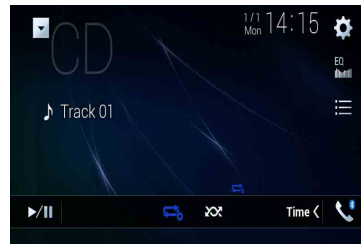

Stelt het herhaald weergeven van de huidige disc/het huidige nummer in.



De tracks worden wel of niet in een willekeurige volgorde afgespeeld.

Videobron

LET OP

Om veiligheidsredenen kan er geen videobeeld worden weergegeven als het voertuig rijdt. Om videobeelden weer te geven, moet u eerst op een veilige plaats stoppen en de handrem aantrekken.

Videobron scherm 1



①

Verbergt de aanraaktoetsen.

Om de toetsen opnieuw weer te geven, tikt u ergens op het beeldscherm.



Spoelt snel achteruit of vooruit.

Tik nogmaals om de afspeelsnelheid te wijzigen.



Het afspelen stoppen.



Geeft beeld-voor-beeld weer.



Geeft in slow-motion weer.

Telkens wanneer u op tikt, verandert de snelheid in vier stappen in de onderstaande volgorde: 1/16 -> 1/8 -> 1/4 -> 1/2



Toont het DVD-menu.

OPMERKING

Deze functie werkt mogelijk niet goed met sommige DVD-discs. In dat geval gebruikt u de aanraaktoetsen om het DVD-menu te bedienen.



Schakelt tussen de ondertitelingstaal/audiotaal.



Zoekt het gedeelte dat u wilt afspelen.

Tik op [Title], [Chapter], [10key] of [Track] en voer vervolgens het gewenste getal in tussen [0] en [9].

Tik op om de weergave te starten vanaf het nummer dat u hebt geregistreerd.

TIPS

- Voor het annuleren van een ingevuld nummer tikt u op [C].
- Voor DVD-Video's, kunt u [Title], [Chapter] of [10Key] selecteren.
- Voor Video-CD's, kunt u [Track] of [10key] selecteren.*



Slaat bestanden/hoofdstukken vooruit of achteruit over.



Spoelt snel achteruit of vooruit.

* Alleen PBC (afspeelbediening)

Videobron scherm 2



Selecteert de audio-uitgang uit [L+R], [Left], [Right], [Mix].

Deze functie is beschikbaar voor Video-CD's en DVD's opgenomen met LPCM-audio.











Verandert het camerastandpunt (multi-standpunt).

Deze functie is beschikbaar voor DVD's met opnamen in multi-standpunten.



Stelt het herhaald weergeven van alle bestanden/het huidige hoofdstuk/de huidige titel in.

	<p>Toont het toetsenpaneel voor het DVD-menu. Als er items van het DVD-menu worden weergegeven, kunnen deze overlapt worden door de aanraaktoetsen. In dat geval selecteert u de items met die aanraaktoetsen. Tik op    of  om het menu-onderdeel selecteren en tik vervolgens op .</p> <p>OPMERKING Hoe het menu wordt weergegeven, verschilt per disc.</p> <p>TIP Als u op  tikt, kunt u het DVD-menu rechtstreeks bedienen.</p>
	<p>Hervat het afspelen (bladwijzer). Deze functie is beschikbaar voor DVD-Video. U kunt één punt als bladwijzer voor een disc opslaan in het geheugen (maximaal vijf discs). Tik op de toets en houd deze vast om de bladwijzer op de disc te verwijderen.</p>
	<p>Keert terug en begint af te spelen vanaf het vastgelegde punt. Deze functie is beschikbaar voor DVD-Video en Video-CD's met PBC (afspeelbediening).</p>

Gecomprimeerde bestanden



Media inbrengen en uitwerpen

U kunt gecomprimeerde audiobestanden, gecomprimeerde videobestanden en afbeeldingen die opgeslagen zijn op een disc of een extern geheugenapparaat afspelen.



⚠ WAARSCHUWING

Houd uw handen en vingers weg van dit product wanneer u het LCD-paneel opent, sluit of afstelt. Let vooral op de handen en vingers van kinderen.

⚠ LET OP

- Steek geen andere voorwerpen dan daarvoor bedoelde discs in de disc-laadsleuf.
- Steek geen andere voorwerpen dan een SD-geheugenkaart in de SD-kaartsleuf.
- Wanneer een SD-geheugenkaart tijdens het overbrengen van gegevens wordt verwijderd, kan de SD-geheugenkaart worden beschadigd. Verwijder de SD-geheugenkaart door de aanwijzingen in deze handleiding op te volgen.
- Druk niet op  wanneer een SD-geheugenkaart niet volledig ingestoken is. Hierdoor kan de kaart beschadigd raken.
- Druk niet op  voor een SD-geheugenkaart volledig is verwijderd. Hierdoor kan de kaart beschadigd raken.

Een disc plaatsen

- 1 Druk op .
- 2 Tik op  om het LCD-paneel te openen.
- 3 Steek de disc in de disc-laadsleuf.
De ingestelde bron verandert en het afspelen begint.



OPMERKING

Als de disc al geplaatst is, selecteert u [Disc] als weergavebron.

Een disc uitwerpen

- 1 Druk op .
- 2 Tik op  om het LCD-paneel te openen.
- 3 Verwijder de disc en druk op .



Een SD-geheugenkaart plaatsen

- 1 Druk op .
- 2 Tik op  om het LCD-paneel te openen.
- 3 Steek een SD-geheugenkaart in de SD-kaartsleuf.
- 4 Druk op .

OPMERKINGEN

- Dit systeem is niet compatibel met de Multi Media Card (MMC).
- Wij kunnen geen compatibiliteit met alle SD-geheugenkaarten garanderen.
- Het is mogelijk dat het product niet optimaal presteert met sommige SD-geheugenkaarten.

Een SD-geheugenkaart uitwerpen

- 1 Druk op .
- 2 Tik op  om het LCD-paneel te openen.
- 3 Druk voorzichtig tegen het midden van de SD-geheugenkaart totdat u een klik hoort.
- 4 Trek de SD-geheugenkaart recht naar buiten.
- 5 Druk op .

Een USB-geheugenapparaat aansluiten

- 1 Trek de stekker uit de USB-poort van de USB-kabel.
- 2 Steek een USB-geheugenapparaat in de USB-kabel.

OPMERKINGEN

- Het is mogelijk dat het product niet optimaal presteert met sommige USB-geheugenapparaten.
- Verbinding via een USB-hub is niet mogelijk.
- Een USB-kabel is vereist voor aansluiting.

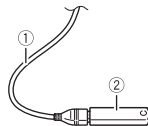

①	USB-kabel
②	USB-geheugenapparaat

Een USB-geheugenapparaat losmaken

- 1 Trek het USB-opslagapparaat uit de USB-kabel.

OPMERKINGEN

- Controleer of er geen gegevens worden gebruikt voordat u het USB-geheugenapparaat uittrekt.
- Schakel de contactschakelaar in de stand (ACC OFF) voordat u het USB-apparaat ontkoppelt.

Startprocedure



Voor disc

- 1 Plaats de disc (pagina 26).

TIP

Als de disc al geplaatst is, selecteert u [Disc] als weergavebron.

Voor USB/SD





- 1 Steek de SD-geheugenkaart in de sleuf van de SD-kaart of sluit het USB-opslagapparaat op de USB-aansluiting aan.
- 2 Druk op  en tik vervolgens op .
- 3 Tik op [USB] of [SD].
Het afspelen wordt uitgevoerd in de volgorde van de mapnummers. Mappen worden overgeslagen als ze geen afspeelbare bestanden bevatten.

OPMERKINGEN

- Kijk voor meer informatie over het plaatsen van een SD-kaart in Een SD-geheugenkaart plaatsen (pagina 27).
- Kijk voor meer informatie over het aansluiten van een USB-opslagapparaat in Een USB-geheugenapparaat aansluiten (pagina 27).

Basisbediening

TIPS

- Door op  te drukken en vervolgens op  of  te tikken, kunt u bestanden/hoofdstukken tevens voorwaarts of achterwaarts overslaan.
- Door op  te tikken en  of  op het audio- of videobestand ingedrukt te houden, kunt u ook snel achteruit- of vooruit spoelen.
- U kunt de beeldgrootte voor video- en beeldbestanden instellen (pagina 56).

Audiobron

Audiobronscherm 1 (voorbeeld: USB)

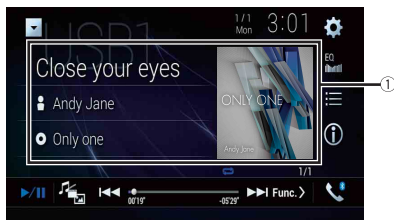

①	<p>Toont het scherm voor koppeling zoeken. Tik op het af te spelen nummer en tik vervolgens op de informatie over het nummer, nadat u naar de stand Music Browse bent overgeschakeld (pagina 28).</p> <p>TIP Als u de illustratie aantikt, verschijnt de lijst met songs in het album.</p> <p>OPMERKING Deze functie is alleen beschikbaar voor externe geheugenapparaten (USB, SD).</p>
	<p>Schakelt tussen afspelen en pauzeren.</p>
	<p>Schakelt tussen de volgende mediabestandstypen. [Music]: Gecomprimeerde audiobestanden [Video]: Gecomprimeerde videobestanden [Photo]: Beeldbestanden</p>
	<p>Bestanden vooruit of achteruit overslaan.</p>
	<p>Schakelt naar de informatieweergave van de huidige muziek.</p>



Selecteert een bestand in de lijst.

Tik op een bestand in de lijst om het af te spelen.

TIP

Als u een map in de lijst aantikt, wordt de inhoud getoond. U kunt een bestand in de lijst afspelen door het aan te tikken.

OPMERKING

Wanneer u gecomprimeerde audiobestanden afspeelt die op een extern apparaat staan (USB, SD), dan kunt u naar een bestand zoeken met behulp van de functie Music Browse (pagina 28).

Audiobronscherm 2 (voorbeeld: USB)



Selecteert de vorige of volgende map.

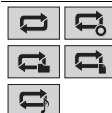

Stelt een herhaalde afspeellijst in voor alle bestanden/de huidige map/het huidige bestand.



De bestanden worden wel of niet in een willekeurige volgorde afgespeeld.

► Een bestand met de stand Music Browse selecteren

U kunt bestanden selecteren om af te spelen met behulp van een categorielijst als de bestanden tag-informatie bevatten.

OPMERKINGEN

- Deze functie is alleen beschikbaar voor externe geheugenapparaten (USB, SD).
- De modus Music Browse kan niet worden aangehouden nadat het apparaat is uitgezet.

1 Tik op .

2 Tik op het tabblad [Tag].

3 Tik op de gewenste categorie om de lijst met bestanden weer te geven.

4 Tik op het onderdeel.

Verfijn het onderdeel totdat de gewenste titel van het nummer of de naam van het bestand op de lijst verschijnt.

5 Tik op de gewenste titel van het nummer of de naam van het bestand om af te spelen.

Als de selectie die met Music Browse gemaakt is geannuleerd wordt, dan kunt u weer naar de stand Music Browse gaan door op het scherm met de lijst met bestanden/mappen op het tabblad [Tag] te tikken en op het gewenste nummer te tikken.

TIP

Wanneer de database in de USB-opslag is aangemaakt, hoeft de database niet nogmaals te worden aangemaakt zolang dezelfde inhoud wordt opgeslagen. Tik voor het rechtstreeks openen van de Music Browse-stand op  en tik vervolgens op [Tag] voordat u het nummer selecteert.

Videobron













⚠ LET OP

Om veiligheidsredenen kan er geen videobeeld worden weergegeven als het voertuig rijdt. Om video-beelden weer te geven, moet u eerst op een veilige plaats stoppen en de handrem aantrekken.

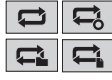
Videobronscherm (voorbeeld: USB)





①	<p>Verbergt de aanraaktoetsen. Om de toetsen opnieuw weer te geven, tikt u ergens op het beeldscherm.</p>
	<p>Schakelt tussen afspelen en pauzeren.</p>

	<p>Schakelt tussen de volgende mediabestandstypen. [Music]: Gecomprimeerde audiobestanden [Video]: Gecomprimeerde videobestanden [Photo]: Beeldbestanden</p>
	<p>Spoelt snel achteruit of vooruit. Tik nogmaals om de afspeelsnelheid te wijzigen.</p>
	<p>Het afspelen stoppen.</p>
	<p> Geeft beeld-voor-beeld weer.</p>
	<p> Geeft in slow-motion weer.</p>
	<p>Stelt een herhaalde afspeellijst in voor alle bestanden/de huidige map/het huidige bestand.</p>
	<p>Schakelt tussen de ondertitelingstaal/audiotaal.</p>
	<p>Selecteert een bestand in de lijst. Tik op een bestand in de lijst om het af te spelen.</p> <p>TIP Als u een map in de lijst aantikt, wordt de inhoud getoond. U kunt een bestand in de lijst afspelen door het aan te tikken.</p>
	<p> Bestanden vooruit of achteruit overslaan.</p>
	<p> Spoelt snel achteruit of vooruit.</p>





Afbeeldingsbron

TIPS

- Beeldbestanden worden niet weergegeven op het scherm aan de achterkant.
- Door op  te drukken en op  of  te tikken en aangeklikte te houden in het bestand met de afbeelding, kunt u 10 beeldbestanden tegelijk doorzoeken. Als het huidige bestand het eerste of laatste bestand in de map is, dan wordt de zoekopdracht niet uitgevoerd.

Afbeeldingscherm



①	Verbergt de aanraaktoetsen. Om de toetsen opnieuw weer te geven, tikt u ergens op het beeldscherm.
▶/	Schakelt tussen afspelen en pauzeren.
	Schakelt tussen de volgende mediabestandstypen. [Music]: Gecomprimeerde audiobestanden [Video]: Gecomprimeerde videobestanden [Photo]: Beeldbestanden
◀◀ ▶▶	Bestanden vooruit of achteruit overslaan.
◀ ▶	Selecteert de vorige of volgende map.
↻	Draait de afbeelding 90° met de klok mee.
 	Stelt een herhaalde afspeellijst in voor alle bestanden/de huidige map.
 	Speelt alle bestanden in de huidige afspeellijst voor herhaling af of speelt ze niet in willekeurige volgorde af.
☰	Selecteert een bestand in de lijst. Tik op een bestand in de lijst om het af te spelen. TIP Als u een map in de lijst aantikt, wordt de inhoud getoond. U kunt een bestand in de lijst afspelen door het aan te tikken.

iPod



Uw iPod aansluiten

Tijdens het koppelen van een iPod aan dit product, worden de instellingen automatisch geconfigureerd voor het apparaat dat u wilt aansluiten.

OPMERKINGEN

- Afhankelijk van de generatie of versie van de iPod zijn sommige functies mogelijk niet beschikbaar.
- Verwijder de Apple Music® app niet van uw iPod, aangezien sommige functies mogelijk niet beschikbaar zijn.
- Als u een iPhone of iPod aansluit, moet u eerst alle applicaties afsluiten.

1 Sluit uw iPod aan via USB.

2 Druk op  en tik vervolgens op .







3 Tik op [iPod].

OPMERKING

Voor meer informatie over de USB-aansluiting raadpleegt u de installatiehandleiding.

Basisbediening

TIPS



- Door op  te drukken en vervolgens op  of  te tikken, kunt u bestanden tevens voorwaarts of achterwaarts overslaan.
- Door op  te drukken en op  of  te tikken en aangetikt te houden, kunt u tevens versneld achterwaarts of voorwaarts spoelen.

OPMERKING

Achterwaarts overslaan, snel achterwaarts en snel voorwaarts zijn niet beschikbaar tijdens het afspelen van Apple Music Radio.

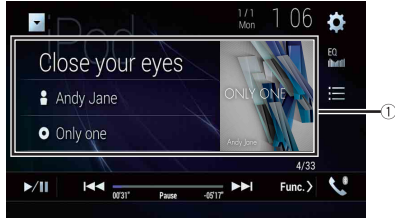

Audiobron scherm 1

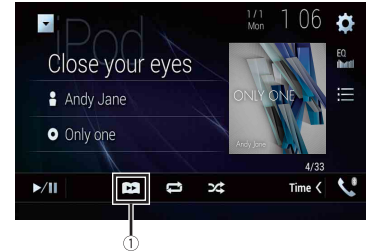

<p>①</p>	<p>Toont het scherm voor koppeling zoeken. Selecteer een muziekstuk in de lijst dat verband houdt met het muziekstuk dat nu wordt afgespeeld.</p> <p>TIP Als u de illustratie aantikt, verschijnt de lijst met songs in het album.</p> <p>OPMERKING Deze functie is niet beschikbaar tijdens het afspelen van Apple Music Radio.</p>
	<p>Schakelt tussen afspelen en pauzeren.</p>
	<p>Bestanden vooruit of achteruit overslaan.</p>
	<p>Selecteert een muziekstuk in de lijst. Tik op de categorie en vervolgens op de titel van de lijst om de geselecteerde lijst af te spelen.</p> <p>TIPS</p> <ul style="list-style-type: none"> Als u Engels gebruikt als systeemtaal, is de alfabetische zoekfunctie beschikbaar. Raak de eerste zoekbalk aan om deze functie te gebruiken. Wanneer u op het Apple Music Radio-station in het scherm met de lijst tikt, verschijnt het Apple Music Radio-scherm (pagina 31). <p>OPMERKINGEN</p> <ul style="list-style-type: none"> Afhankelijk van de generatie of versie van de iPod zijn sommige functies mogelijk niet beschikbaar. Slechts 16 000 nummers in de iPod zijn beschikbaar in de lijst als de iPod meer dan 16 000 nummers heeft. Het aantal beschikbare nummers hangt af van de iPod.

Audiobron scherm 2



<p>①</p>	<p>Wijzigt de audioboeksnelheid. Normaal—Snel—Langzaam</p> <p>OPMERKING Het pictogram voor de audioboeksnelheid verandert mogelijk niet, afhankelijk van de aangesloten iPod/iPhone.</p>
	<p>Stelt een herhaalde afspeellijst in voor alles in de geselecteerde lijst/het huidige nummer.</p>
	<p>Speelt nummers in de/het geselecteerde lijst/album in willekeurige volgorde af.</p>

Apple Music® Radio-bron



Belangrijk
 Apple Music Radio is mogelijk niet beschikbaar in uw land of gebied. Voor meer details over Apple Music Radio kunt u een bezoek brengen aan deze site: <http://www.apple.com/music/>

OPMERKING
 Deze functie is alleen beschikbaar wanneer de iPod-functie gebruikt wordt met een iPhone 7, iPhone 7 Plus, iPhone SE, iPhone 6s, iPhone 6s Plus, iPhone 6, iPhone 6 Plus, iPhone 5s, iPhone 5c, iPhone 5 of iPod touch (5e en 6e generatie).

- 1 Tik op [Menu].
- 2 Tik op [Radio].

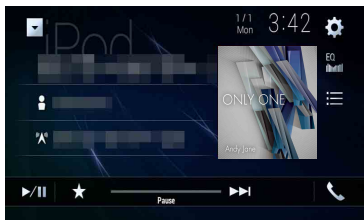
Apple Music Radio-scherm



	Schakelt tussen afspelen en pauzeren.
	Toont het pop-upmenu voor Apple Music Radio. <ul style="list-style-type: none">• Tik op [Play More Like This] om songs af te spelen die lijken op het huidige muziekstuk.• Tik op [Play Less Like This] om het huidige muziekstuk niet opnieuw af te spelen.• Tik op [Add to iTunes Wish List] om het huidige muziekstuk toe te voegen aan de iTunes-verlanglijst. OPMERKING <p>Het is mogelijk dat deze functie niet beschikbaar is op uw Apple Music-accountstatus.</p>
	Slaat tracks over in voorwaartse richting.

AppRadio Mode +

U kunt iPhone- of smartphone-applicaties bedienen met vingerbewegingen zoals aantippen, slepen, schuiven of kort aanraken op het scherm van dit product.

Compatibele modellen iPhone

- iPhone 7, iPhone 7 Plus, iPhone SE, iPhone 6s, iPhone 6s Plus, iPhone 6, iPhone 6 Plus, iPhone 5s, iPhone 5c, iPhone 5

Compatibele modellen smartphones (het geluid van AppRadio Mode + op sommige Android-apparaten kunnen niet worden weergegeven via de luidsprekers van dit apparaat.)

Raadpleeg onze website voor details over de compatibiliteit van Android-apparaten met dit product.

OPMERKINGEN

- De compatibele vingerbewegingen verschillen afhankelijk van de applicatie voor een iPhone of een smartphone.
- Auteursrechtelijk beschermde bestanden, zoals DRM kunnen niet worden weergegeven.
- AppRadio Mode + kan AppRadio Mode worden genoemd.

⚠ WAARSCHUWING

Het gebruik van bepaalde functies van een iPhone of smartphone tijdens het rijden is in uw land mogelijk niet toegestaan, dus zorg dat u op de hoogte bent en houdt u aan de wettelijke voorschriften. Indien u twijfelt of het gebruik van een bepaalde functie is toegestaan, moet u de functie alleen gebruiken terwijl het voertuig geparkeerd is. Gebruik geen enkele functie tenzij het veilig is om deze te gebruiken onder de heersende omstandigheden.

AppRadio Mode + gebruiken

🔄 Belangrijk

- Installeer voor het gebruik van AppRadio Mode + vooraf de AppRadio app op de iPhone of smartphone.
Ga voor meer informatie over de AppRadio app naar de volgende website:
<http://www.pioneer-car.eu/eur/appradiomode>
- Lees ook Gebruik van app-gebaseerde verbonden content (pagina 67).
- De inhoud en functies van compatibele applicaties vallen onder de verantwoordelijkheid van de leverancier van de app.
- In AppRadio Mode + wordt de functionaliteit van het product beperkt tijdens het rijden; de beschikbare functies worden bepaald door de leverancier van de app.
- Met AppRadio Mode + heeft u ook toegang tot andere applicaties dan die vermeld zijn, maar onderhevig zijn aan beperkingen tijdens deelname aan het verkeer.
- PIONEER IS NIET VERANTWOORDELIJK VOOR EN AANVAART GEEN AANSPRAKELIJK VOOR (NIET-PIONEER) APPS EN INHOUD VAN DERDEN, INCLUSIEF MAAR NIET BEPERKT TOT ONNAUWKEURIGHEDEN OF ONVOLLEDIGE INFORMATIE.

Startprocedure



Wanneer op dit product een iPhone of een smartphone wordt aangesloten, zijn de instellingen verplicht die overeenkomen met het aangesloten apparaat. Raadpleeg voor meer informatie Instelling voor iPod/iPhone of smartphone (pagina 19).





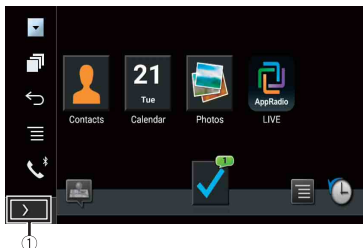

TIPS

- Tik op het gewenste applicatiepictogram nadat de AppRadio-app is gestart.
- Als u uw apparaat met dit product verbindt terwijl er al een AppRadio Mode + compatibele applicatie actief is, dan verschijnt het applicatiebedieningsscherm op dit product.
- Na het starten van de gewenste applicatie verschijnt het bedieningsscherm van de applicatie.
- Druk op  om terug te gaan naar het beginmenuscherm.

AppRadio Mode +



①	Geef de huidige bron weer.
	Geef het applicatiescherm van de launcher weer.
	Geef het vorige scherm weer.
	Geef het menuscherm weer.

- Druk op  en tik op  om de AppRadio Mode + SideControlBar te verbergen.
- Druk op  en tik nogmaals op  om de AppRadio Mode + SideControlBar opnieuw weer te geven.
-  en  zijn niet beschikbaar afhankelijk van het apparaattype.

Voor iPhone-gebruikers

- 1 Sluit uw iPhone op dit product aan via USB.



Raadpleeg de installatiehandleiding.

- 2 Druk op .
- 3 Tik op .
- 4 Tik op [AppRadio Mode].
- 5 Tik op het tabblad op het gewenste pictogram.
De AppRadio app wordt gestart.

Voor gebruikers van een smartphone (Android)

OPMERKING

De mogelijkheid om video af te spelen hangt af van het aangesloten Android-apparaat.

- 1 Ontgrendel uw smartphone en koppel deze aan dit product via USB.
Raadpleeg de installatiehandleiding.
- 2 Druk op .
- 3 Tik op .
- 4 Tik op [AppRadio Mode].
- 5 Tik op het tabblad op het gewenste pictogram.
De AppRadio app wordt gestart.

Het toetsenbord gebruiken (voor gebruikers van een iPhone)

Als u het tekstinvoer gebied van een iPhone-applicatie aantipt, wordt op het scherm een toetsenbord weergegeven. U kunt de tekst direct vanaf dit product invoeren.

OPMERKINGEN

- Het is mogelijk dat deze functie niet beschikbaar is op uw iPhone.
- Deze functie is alleen beschikbaar in AppRadio Mode + op de iPhone.

⚠ LET OP

Om veiligheidsredenen werkt het toetsenbord alleen wanneer het voertuig stilstaat en de handrem is aange trokken.

- 1 Start de AppRadio Mode +.
- 2 Raak het tekstinvoer gebied op het applicatiebedieningsscherm aan.
Er verschijnt een toetsenbord voor het invoeren van tekst.

TIP

U kunt de taal voor het toetsenbord selecteren (pagina 46).

Gebruik van de audiomixfunctie

Wanneer AppRadio Mode + wordt gebruikt, kunt u gemengde audio weergeven van een AV-bron en een iPhone- of smartphone-applicatie.

OPMERKING

Afhankelijk van de applicatie of de AV-bron is deze functie mogelijk niet beschikbaar.

1 Start de AppRadio Mode +.

2 Druk op VOL (+/-).

Het audiomixmenu wordt op het scherm weergegeven.

OPMERKINGEN

- Het audiomixmenu wordt gedurende vier seconden weergegeven. Als het scherm verdwijnt, druk dan nogmaals op **VOL (+/-)**. Het scherm verschijnt opnieuw.
- Druk op  om te schakelen tussen het AV-bedieningsscherm en het applicatiescherm.



①	Tik om te dempen. Tik opnieuw om de demping te annuleren.
②	De geluidsmengfunctie in- en uitschakelen. <ul style="list-style-type: none">• Tab links: De audiomengfunctie is ingeschakeld (mix aan) en het volume van de App wordt weergegeven.• Tab rechts: De audiomengfunctie is uitgeschakeld (mix uit). Dit wordt niet weergegeven op het AV-bedieningsscherm.
③	Het audiovolume van de applicatie aanpassen. <ul style="list-style-type: none">• Het App-volume wordt niet weergegeven wanneer de tab rechts is geselecteerd.• U kunt het volume van het hoofdgeluid niet aanpassen op het scherm. Druk op VOL (+/-) om het volume van het hoofdgeluid te regelen.

TIP

Druk op  om te schakelen tussen het AV-bedieningsscherm en het applicatiescherm.

Apple CarPlay

U kunt iPhone-applicaties bedienen met vingerbewegingen, zoals aantikken, slepen, schuiven of kort aanraken op het scherm van dit product.

Compatibele iPhone-modellen

Kijk voor meer informatie over de compatibiliteit van iPhone-modellen op de volgende website.

<http://www.apple.com/ios/carplay>

OPMERKING

De compatibele vingerbewegingen verschillen afhankelijk van de applicatie voor de iPhone.

⚠ WAARSCHUWING

Het gebruik van bepaalde functies van een iPhone tijdens het rijden is in uw land mogelijk niet toegestaan, dus zorg dat u op de hoogte bent en houdt u aan de wettelijke voorschriften. Indien u twijfelt of het gebruik van een bepaalde functie is toegestaan, moet u de functie alleen gebruiken terwijl het voertuig geparkeerd is. Gebruik geen enkele functie tenzij het veilig is om deze te gebruiken onder de heersende omstandigheden.

Apple CarPlay gebruiken

🔔 Belangrijk

Apple CarPlay is mogelijk niet beschikbaar in uw land of gebied.

Voor meer details over Apple CarPlay kunt u een bezoek brengen aan deze site:

<http://www.apple.com/ios/carplay>

- De inhoud en functies van de ondersteunde applicaties vallen onder de verantwoordelijkheid van de leverancier van de App.
- In Apple CarPlay wordt de functionaliteit van het product beperkt tijdens het rijden; de beschikbare functies worden bepaald door de provider van de App.
- Met Apple CarPlay hebt u toegang tot andere applicaties dan de vermelde (onderhevig aan beperkingen tijdens het rijden).
- PIONEER IS NIET VERANTWOORDELIJK VOOR EN AANVAART GEEN AANSPRAKELIJK VOOR (NIET-PIONEER) APPS EN INHOUD VAN DERDEN, INCLUSIEF MAAR NIET BEPERKT TOT ONNAUWKEURIGHEDEN OF ONVOLLEDIGE INFORMATIE.

De rijpositie instellen

Voor een optimale bruikbaarheid van Apple CarPlay dient u de rijpositie correct in te stellen voor uw wagen. De instelling wordt toegepast wanneer de volgende keer een voor Apple CarPlay geschikt apparaat wordt gekoppeld aan dit product.

1 Druk op .

2 Tik op  en vervolgens op .

Het scherm met de systeeminstellingen wordt weergegeven.

3 Tik op [Smartphone-instellingen].

4 Tik op [Bestuurd. Plaats].

[Links]

Selecteer deze optie voor een wagen met stuur links.

[Rechts]

Selecteer deze optie voor een wagen met stuur rechts.

Startprocedure

Wanneer op dit product een iPhone wordt aangesloten, zijn de instellingen verplicht die overeenkomen met het aangesloten apparaat. Raadpleeg voor meer informatie Instelling voor iPod/iPhone of smartphone (pagina 19).

Kabelaansluiting

1 Sluit een voor Apple CarPlay geschikt apparaat op dit product aan via USB.

2 Druk op .

3 Tik op .

4 Tik op [Apple CarPlay].

5 Tik in het tabblad op het Apple CarPlay-pictogram.
Het applicatiescherm verschijnt.

Draadloze verbinding

Voordat u Apple CarPlay draadloos gebruikt, dient u het apparaat eerst op dit product aan te sluiten via Bluetooth en Apple CarPlay aan te zetten in het menu Bluetooth-instellingen van het apparaat (pagina 12).

1 Schakel de Wi-Fi-functie op het apparaat in.

2 Druk op .

3 Tik op .

Het scherm Apparaat zoeken verschijnt.

Tik op  en sla stap 4 over aangezien het scherm met de lijst met apparaten verschijnt als Apple CarPlay voorheen al draadloos met het apparaat is gebruikt.

OPMERKING

Het apparaat kan het andere apparaat niet detecteren tenzij het menu Bluetooth- of Apple CarPlay-instelling op het iPhone-scherm weergegeven wordt.

4 Tik op .

5 Tik op het scherm op het gewenste apparaat.

Het apparaat configureert de verbinding en start de applicatie.

TIP

U kunt Apple CarPlay ook starten met een gewenst apparaat door het openen van het menu Bluetooth- of Apple CarPlay-instelling wanneer het scherm met de lijst met apparaten weergegeven wordt.

TIP

U kunt de functie Siri gebruiken door op  te drukken nadat Apple CarPlay geactiveerd is.

OPMERKINGEN

- Voor meer informatie over de USB-aansluiting raadpleegt u de installatiehandleiding.
- Als een voor Apple CarPlay geschikt apparaat aangesloten is en een ander scherm wordt weergegeven, tikt u boven in het menu scherm op [Apple CarPlay] om het scherm van het applicatiemenu weer te geven.
- De Bluetooth-verbinding met het voor Apple CarPlay geschikte apparaat wordt automatisch beëindigd als Apple CarPlay wordt ingeschakeld. Terwijl Apple CarPlay ingeschakeld is, is alleen een Bluetooth-audioverbinding mogelijk voor andere apparaten dan het apparaat dat via Apple CarPlay is verbonden.
- Handenvrij telefoneren via draadloze Bluetooth-technologie is niet mogelijk terwijl Apple CarPlay is ingeschakeld. Als Apple CarPlay wordt ingeschakeld tijdens een gesprek met een telefoon die niet geschikt is voor Apple CarPlay, wordt de Bluetooth-verbinding beëindigd wanneer de oproep wordt beëindigd.

Het volume aanpassen

U kunt het volume voor de begeleiding gescheiden instellen van het hoofdvolume wanneer Apple CarPlay wordt gebruikt.

1 Terwijl Apple CarPlay is geactiveerd drukt u op VOL (+/-).
Het volumemenu wordt op het scherm weergegeven.



①	Tik om te dempen. Tik opnieuw om de demping te annuleren.
②	Tik op [+]/[-] om het volume voor de begeleiding aan te passen.
③	Toont het hoofdvolume. Om het hoofdvolume aan te passen, drukt u op VOL (+/-) op het toestel.

OPMERKING

Het volumemenu wordt gedurende vier seconden weergegeven. Als het menu verdwijnt, drukt u nogmaals op **VOL (+/-)**. Het menu verschijnt opnieuw.

Android Auto™

U kunt Android-applicaties bedienen met vingerbewegingen, zoals aantikken, slepen, schuiven of kort aanraken op het scherm van dit product.

Compatibele Android-apparaten

Kijk voor meer informatie over de compatibiliteit van Android-modellen op de volgende website.

<https://support.google.com/androidauto>

OPMERKING

De compatibele vingerbewegingen verschillen afhankelijk van de applicatie voor de smartphone.

WAARSCHUWING

Het gebruik van bepaalde functies van de smartphone tijdens het rijden is in uw land mogelijk niet toegestaan, dus zorg dat u op de hoogte bent en houdt u aan de wettelijke voorschriften. Indien u twijfelt of het gebruik van een bepaalde functie is toegestaan, moet u de functie alleen gebruiken terwijl het voertuig geparkeerd is. Gebruik geen enkele functie tenzij het veilig is om deze te gebruiken onder de heersende omstandigheden.

Android Auto gebruiken

Belangrijk

Android Auto is mogelijk niet beschikbaar in uw land of gebied.

Voor meer details over Android Auto raadpleegt u de ondersteuningsite van Google:
<http://support.google.com/androidauto>

- De inhoud en functies van de ondersteunde applicaties vallen onder de verantwoordelijkheid van de leverancier van de App.
- In Android Auto wordt de functionaliteit van het product beperkt tijdens het rijden; de beschikbare functies worden bepaald door de provider van de App.
- Met Android Auto hebt u toegang tot andere applicaties dan de vermelde (onderhevig aan beperkingen tijdens het rijden).
- PIONEER IS NIET VERANTWOORDELIJK VOOR EN AANVAART GEEN AANSPRAKELIJK VOOR (NIET-PIONEER) APPS EN INHOUD VAN DERDEN, INCLUSIEF MAAR NIET BEPERKT TOT ONNAUWKEURIGHEDEN OF ONVOLLEDIGE INFORMATIE.

De rijpositie instellen

Voor een optimale bruikbaarheid van Android Auto dient u de rijpositie correct in te stellen voor uw wagen. De instelling wordt toegepast wanneer de volgende keer een voor Android Auto geschikt apparaat wordt gekoppeld aan dit product.

- 1 Druk op .
- 2 Tik op  en vervolgens op .

Het scherm met de systeeminstellingen wordt weergegeven.

3 Tik op [Smartphone-instellingen].

4 Tik op [Bestuurd. Plaats].

[Links]

Selecteer deze optie voor een wagen met stuur links.

[Rechts]

Selecteer deze optie voor een wagen met stuur rechts.

Startprocedure

Wanneer op dit product een smartphone wordt aangesloten, zijn de instellingen verplicht die overeenkomen met het aangesloten apparaat. Raadpleeg voor meer informatie Instelling voor iPod/iPhone of smartphone (pagina 19).

Kabelaansluiting

1 Sluit een voor Android Auto™ geschikt apparaat op dit product aan via USB.

2 Druk op .

3 Tik op .

4 Tik op [Android Auto].

5 Tik in het tabblad op het Android Auto-pictogram.

Een Bluetooth-verbinding met het Android Auto-compatibele apparaat wordt automatisch tot stand gebracht en een Bluetooth-verbinding met andere apparaten wordt verbroken.

Draadloze verbinding

Voordat u Android Auto draadloos gebruikt, dient u het apparaat eerst op dit product aan te sluiten via Bluetooth (pagina 12).

1 Schakel de Wi-Fi-functie op het apparaat in.

2 Druk op .

3 Tik op .

Het scherm Apparaat zoeken verschijnt.

Tik op  en sla stap 4 over aangezien het scherm met de lijst met apparaten verschijnt als Android Auto voorheen al draadloos met het apparaat is gebruikt.

OPMERKING

Het apparaat kan het andere apparaat niet detecteren, tenzij het menu Bluetooth-instelling op het smartphone-scherm weergegeven wordt.

4 Tik op .

5 Tik op het scherm op het gewenste apparaat.

Het apparaat configureert de verbinding en start de applicatie.

TIP

U kunt de functie stemherkenning gebruiken door op  te drukken nadat Android Auto geactiveerd is.

OPMERKINGEN

- Voor meer informatie over de USB-aansluiting raadpleegt u de installatiehandleiding.
- Als er reeds 20 apparaten gekoppeld zijn, verschijnt een bericht om te bevestigen of het geregistreerde apparaat moet worden verwijderd. Tik op [Akkoord] als u het apparaat wilt verwijderen. Als u een ander apparaat wilt verwijderen, tikt u op [BT instelling.] en verwijderd u de apparaten handmatig (pagina 12).
- Als Android Auto wordt ingeschakeld tijdens een gesprek op een mobiele telefoon die niet compatibel is met Android Auto, dan wordt de Bluetooth-verbinding na de oproep overgeschakeld naar het met Android Auto compatibele apparaat.

Het volume aanpassen

U kunt het volume voor de begeleiding gescheiden instellen van het hoofdvolume wanneer Android Auto wordt gebruikt.

1 Terwijl Android Auto is geactiveerd drukt u op VOL (+/-).
Het volumemenu wordt op het scherm weergegeven.



①	Tik om te dempen. Tik opnieuw om de demping te annuleren.
②	Tik op [+] / [-] om het volume voor de begeleiding aan te passen.
③	Toont het hoofdvolume. Om het hoofdvolume aan te passen, drukt u op VOL (+/-) op het toestel.

OPMERKING



Het volumemenu wordt gedurende vier seconden weergegeven. Als het menu verdwijnt, drukt u nogmaals op VOL (+/-). Het menu verschijnt opnieuw.

De functie voor automatisch starten instellen

Als deze functie is ingeschakeld, zal Android Auto automatisch worden gestart wanneer een voor Android Auto geschikt apparaat op dit product wordt aangesloten.

OPMERKING

Android Auto wordt alleen automatisch gestart wanneer een voor Android Auto geschikt apparaat correct aan dit product gekoppeld is.

- 1 Druk op .
- 2 Tik op  en vervolgens op .
- 3 Tik op [Smartphone-instellingen].
- 4 Tik op [Android Auto auto-start] om [Aan] of [Uit] te schakelen.

HDMI



⚠ LET OP

Om veiligheidsredenen kan er geen videobeeld worden weergegeven als het voertuig rijdt. Om videobeelden weer te geven, moet u eerst op een veilige plaats stoppen en de handrem aantrekken.

OPMERKING

Een High Speed HDMI® Cable (los verkrijgbaar) is vereist voor de aansluiting. Raadpleeg de installatiehandleiding voor meer informatie.

Startprocedure

- 1 Druk op  en tik vervolgens op .
- 2 Tik op [HDMI].
Het HDMI-bronscherm verschijnt.

Basisbediening

HDMI-bronscherm



①

Verbergt de aanraaktoetsen.

Om de toetsen opnieuw weer te geven, tikt u het scherm gelijk waar aan.

TIP

U kunt de beeldgrootte voor het videobeeld instellen (pagina 56).

AUX

U kunt het videobeeld weergeven van het apparaat dat op de video-ingang is aangesloten.





⚠ LET OP

Om veiligheidsredenen kan er geen videobeeld worden weergegeven als het voertuig rijdt. Om videobeelden weer te geven, moet u eerst op een veilige plaats stoppen en de handrem aantrekken.

OPMERKINGEN

- Voor de verbinding is een AV-kabel met ministekker (CD-RM10) (los verkrijgbaar) vereist. Raadpleeg de installatiehandleiding voor meer informatie.
- U kunt de beeldgrootte voor het videobeeld instellen (pagina 56).

Startprocedure

- 1 Druk op .
- 2 Tik op  en vervolgens op .
- 3 Tik op [Instellingen in-/uitgang].
- 4 Controleer of [AUX ingang] is ingeschakeld.
- 5 Druk op  en tik vervolgens op .
- 6 Tik op [AUX].
Het AUX-scherm verschijnt.

Basisbediening

AUX-scherm

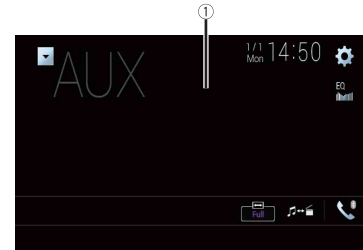

①	Verbergt de aanraaktoetsen. Om de toetsen opnieuw weer te geven, tikt u het scherm gelijk waar aan.
TIP	U kunt de beeldgrootte voor het videobeeld instellen (pagina 56).
	Schakelt tussen de video-ingang en de geluidsingang.





AV-ingang

U kunt het videobeeld weergeven van het apparaat dat of de camera die op de video-ingang is aangesloten. Raadpleeg de installatiehandleiding voor meer informatie.

⚠ LET OP

Om veiligheidsredenen kan er geen videobeeld worden weergegeven als het voertuig rijdt. Om videobeelden weer te geven, moet u eerst op een veilige plaats stoppen en de handrem aantrekken.

Startprocedure

- 1 Druk op .
- 2 Tik op  en vervolgens op .
- 3 Tik op [Instellingen in-/uitgang].
- 4 Tik op [AV ingang].
- 5 Tik op [Bron] voor AV-bron of [Camera] voor camera.
- 6 Druk op  en tik vervolgens op .
- 7 Tik op [AV] voor AV-bron of [Camera View] voor camera.
De afbeelding wordt op het scherm weergegeven.

OPMERKING

Als [Bron] geselecteerd is, wordt [Ingang 2de camera] automatisch ingesteld op [Uit] (pagina 44).

Basisbediening

AV-bronscherm

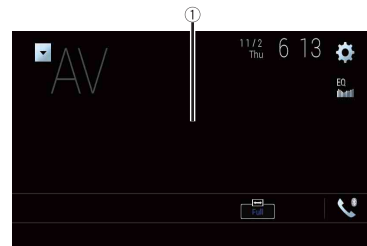

①

Verbergt de aanraaktoetsen.

Om de toetsen opnieuw weer te geven, tikt u ergens op het beeldscherm.

Draadloos spiegelen





(Deze functie is alleen beschikbaar voor het Android-apparaat.)
Draadloos monitoren is een draadloze display die gemaakt is om uw mobiele apparaat op het scherm van dit product te spiegelen via een Wi-Fi-verbinding.

Startprocedure

De werking van Draadloos spiegelen en de procedures hangen af van het aangesloten, mobiele apparaat. Raadpleeg de gebruiksaanwijzing van uw mobiele apparaat.

⚠ LET OP

Om veiligheidsredenen kan deze functie alleen worden gebruikt als u het voertuig op een veilige plaats geparkeerd heeft en het voertuig op de parkeerrem heeft gezet.

- 1 Druk op .
- 2 Tik op  en vervolgens op .
- 3 Tik op [WiFi-instellingen].
- 4 Controleer of [Wi-Fi] is ingeschakeld.
- 5 Druk op  en tik vervolgens op .
- 6 Tik op [Mirroring].

Na het configureren van een verbinding verschijnt de instructiemelding op het scherm.

OPMERKINGEN

- Wanneer Apple CarPlay of Android Auto met een draadloze verbinding geactiveerd is, verschijnt het scherm om de omschakeling van de verbinding te bevestigen. Tik op [Ja] om door te gaan naar Draadloos spiegelen.
- Wanneer de Wi-Fi-verbinding is ingesteld op [UIT], verschijnt het bevestigingsscherm. Tik op [Start] om de verbinding tot stand te brengen.

- 7 Breng een draadloze spiegelverbinding op het mobiele apparaat tot stand.

- 8 Tik op [Ja].
Het scherm Draadloos spiegelen verschijnt.

Basisbediening

Het scherm Draadloos spiegelen (voorbeeld)



①	Geeft het volledige scherm weer.
[Verbinding verbreken]	Verbreekt de Draadloze verbinding.

OPMERKINGEN

- Het scherm dat in het voorbeeld getoond wordt kan afwijken van het mobiele apparaat dat aangesloten is.
- Als het Android-apparaat niet gereed is voor Miracast UIBC, kunt u een dergelijke tiptoetshandeling niet uitvoeren.

Informatie over voertuigapparatuur

De Voertuig-busadapter gebruiken

Door het aansluiten van de optionele Voertuig-busadapter kunt u de operationele status van de parkeersensor van het voertuig en het venster klimaatbeheersing op het scherm weergeven.

Belangrijk

- Kijk voor informatie over het installeren van de voertuig-busadapter in de bedieningshandleiding van de voertuig-busadapter.
- Controleer de correcte werking nadat u de voertuig-busadapter heeft geïnstalleerd.
- Kijk op onze website voor meer informatie over de voertuigmodellen die geschikt zijn voor gebruik met de voertuig-busadapter.
- De functies en displays verschillen afhankelijk van het voertuigmodel. Kijk op onze website voor meer informatie over de functies die overeenkomstig het model beschikbaar zijn.

Parkeerhulp-scherm

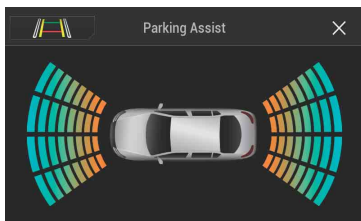

Schakelt de beeldweergave over naar de beeldweergave van de achteruitkijkcamera.

De beeldweergave schakelt alleen over wanneer de instelling van de achteruitkijkcamera op [Aan] is ingesteld en de versnellingspook in de stand REVERSE (R) (van achteruit) staat.

A/C controle-scherm

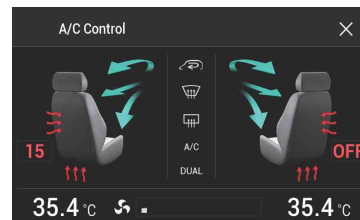

Informatie over gedetecteerde obstakels weergeven

LET OP

Deze functie is alleen bedoeld om het zicht van de chauffeur te assisteren. Het detecteert niet alle gevaren en obstakels, en is geen vervanging voor uw oplettendheid, oordeel, en zorgvuldigheid tijdens het parkeren van uw voertuig.

OPMERKINGEN

- Deze functie is alleen beschikbaar voor voertuigen die uitgerust zijn met parkeersensoren.
- Het Parkeerhulp-scherm wordt niet weergegeven totdat dit product volledig is opgestart.

1 Activeer de parkeersensoren van uw voertuig.

Het Parkeerhulp-scherm verschijnt.

De operationele status van het venster voor klimaatbeheersing weergeven

Wanneer u van het voertuig de klimaatbeheersing aan het instellen bent, schakelt het scherm automatisch over naar het A/C Control-scherm.







OPMERKINGEN

- De instellingen van de klimaatbeheersing voordat dit product volledig was opgestart worden niet op het scherm weergegeven.
- Alle instellingen van het klimaatbeheersysteem van het voertuig die uitgeschakeld zijn worden niet op het scherm weergegeven.
- Als de informatie op het scherm over de linker- en rechterkant van het voertuig verwisseld is, wijzig dan de [Klimaat omkeren]-instelling in [Aan] (pagina 45).

Instellingen

U kunt diverse instellingen aanpassen in het hoofdmenu.

Het instellingenscherf weergeven

- 1 Druk op .
- 2 Tik op .
- 3 Tik op een van de volgende categorieën en selecteer vervolgens de opties.
 -  Systeem-instellingen (pagina 43)
 -  Thema-instellingen (pagina 49)
 -  Audio-instellingen (pagina 50)
 -  Video-instellingen (pagina 53)
 -  Bluetooth-instellingen (pagina 12)

Systeem-instellingen

De menu-items verschillen naargelang de bron.

[AV bronnen instellingen]

Menu-item	Beschrijving
[Instellingen Radio]	(pagina 22)
[Instellingen DAB]	(pagina 21)
[Bluetooth Geluid] [Aan] [Uit]	Het activeren van de Bluetooth-audiobron instellen.

[Smartphone-instellingen]

Menu-item	Beschrijving
[Smartphone instellen]	Het aangesloten, mobiele toestel instellen (pagina 19).
[Bestuurd. Plaats] [Rechts] [Links]	De rijpositie instellen. <ul style="list-style-type: none">• Apple CarPlay (pagina 34)• Android Auto™ (pagina 36)

Menu-item	Beschrijving
[Android Auto auto-start] [Aan] [Uit]	Selecteer [Aan] om Android Auto automatisch te starten wanneer een Android-apparaat met het toestel wordt verbonden.

[Instellingen in-/uitgang]

Menu-item	Beschrijving
[AppRadio Mode Sound]	Stel in waar het geluid voor AppRadio Mode + wordt weergegeven wanneer het gebruikt wordt met een smartphone.
[AVH]	Het geluid wordt weergegeven via de luidsprekers van dit apparaat.
[Smartphone]	Het geluid wordt weergegeven via de luidsprekers van de smartphone. OPMERKING Met een iPhone wordt het geluid weergegeven via de luidsprekers van dit apparaat.
[AV ingang] [Bron] [Camera] [Uit]	Selecteer de AV-ingangsbron (pagina 40).
[AUX ingang] [Aan] [Uit]	Stel [Aan] in voor de AUX-bron (pagina 39).

[Camera-instellingen]

Er is een afzonderlijk verkrijgbare achteruitkijkcamera (bijv. ND-BC8) vereist voor het gebruik van de achteruitkijkcamerafunctie. (Raadpleeg uw dealer voor details.)

►Achteruitkijkcamera

Het product heeft een functie waarmee het beeld van de achteruitkijkcamera automatisch over het volledige scherm wordt weergegeven wanneer de schakelhendel in de positie ACHTERUIT (R) wordt gezet. In de Cameraweergave-stand kunt u ook controleren wat zich tijdens het rijden achter uw voertuig bevindt.

►Camera voor Cameraweergave-stand

Cameraweergave kan op elk ogenblik worden weergegeven. Merk op dat het camerabeeld bij deze instelling niet herschaald wordt om op het scherm te passen, en dat een gedeelte van wat de camera ziet niet op het scherm zichtbaar is. Om het camerabeeld weer te geven, tikt u [Camera View] aan op het AV-bronselectiescherm (pagina 18).

OPMERKINGEN

- Om de achteruitkijkcamera in te stellen als de camera voor de stand Cameraweergave, stelt u [Ingang camera achter] in op [Aan] (pagina 44).
- Als u de 2e camera gebruikt, stelt u [AV ingang] in op [Camera] (pagina 40).
- Als het camerabeeld voor zowel de achteruitkijkcamera als een 2e camera beschikbaar is, verschijnt de toets om over te schakelen tussen beide. Tik op deze toets om het beeld over te schakelen tussen de achteruitkijkcamera en de 2e camera.

LET OP

Pioneer adviseert het gebruik van een camera die spiegelbeeld omgekeerd weergeeft, anders verschijnt de beeldweergave in spiegelbeeld.

- Controleer meteen of het beeld van de achteruitkijkcamera wordt weergegeven wanneer de schakelhendel vanuit een andere positie in ACHTERUIT (R) wordt gezet.
- Wanneer het scherm tijdens normaal rijden overschakelt naar weergave van het beeld van de achteruitkijkcamera over het volledige scherm, kiest u de tegenovergestelde instelling in [Instelling achteruitrijversnelling].
- Als u [↔] aantikt terwijl het camerabeeld wordt weergegeven, wordt het weergegeven beeld tijdelijk uitgeschakeld.
- Als het camerabeeld voor zowel de achteruitkijkcamera als een 2e camera beschikbaar is, verschijnt de toets om over te schakelen tussen beide. Tik op deze toets om het beeld over te schakelen tussen de achteruitkijkcamera en de 2e camera.

Menu-item	Beschrijving
[Cameraweergave] [Aan] [Uit]	Stel [Aan] in om het camerabeeld altijd weer te geven. (Dezelfde stand wordt ingeschakeld wanneer [↔] wordt aangetikt in het cameraweergavescherm. De instelwaarde is gesynchroniseerd.) OPMERKINGEN <ul style="list-style-type: none">• Om de achteruitkijkcamera in te stellen als de camera voor de stand Camera View, stelt u [Ingang camera achter] in op [Aan] (pagina 44).• Wanneer de tweede camera wordt gebruikt, stelt u [AV ingang] in op [Camera] of [Ingang 2de camera] op [Aan] (beide instellingen worden gesynchroniseerd) (pagina 44). TIP <p>U kunt deze functie ook inschakelen door [Cameraweergave] aan te tippen op het AV-bronselectiescherm of in de bronlijst.</p>
[Ingang camera achter] [Uit] [Aan]	De activering van de tweede camera instellen (camera aan de voorkant, enz.). De activering van de achteruitkijkcamera instellen.
[Ingang 2de camera] [Uit] [Aan]	De activering van de tweede camera instellen (camera aan de voorkant, enz.). Deze functie is gesynchroniseerd met de [AV ingang]-instelling.
[Instelling achteruitrijversnelling.]	De polariteit van de achteruitkijkcamera instellen.

Menu-item	Beschrijving
[Batterij]	De polariteit van de aangesloten draad is positief.
[Aarding]	De polariteit van de aangesloten draad is negatief. OPMERKING <p>Als de polariteitsinstelling van de camera verkeerd is of een verkeerde camera-instelling is aangebracht, druk dan op [↔] en houd de knop ingedrukt om het scherm van de achteruitkijkcamera vrij te geven en vervolgens de instelling voor de camerapolariteit in [Batterij] te veranderen.</p>
[Parkeerhulp] [Aan] [Uit]	U kunt instellen of de richtlijnen van de parkeerhulp op de beelden van de achteruitkijkcamera worden weergegeven wanneer u achteruitrijdt met uw wagen.

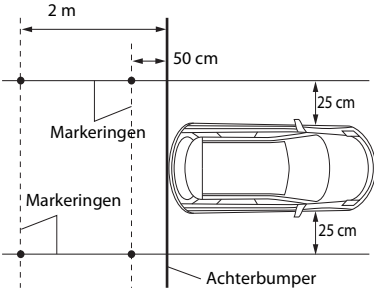
Menu-item	Beschrijving
[Parkeerhulp instellen]*	<p>De richtlijnen aanpassen door ▲/▼/◀/▶/◀/▶/▶/◀/▶ op het scherm te slepen of aan te tikken. Tik op [Stand.] om de instellingen te resetten.</p> <p>⚠ LET OP</p> <ul style="list-style-type: none"> Parkeer het voertuig op een veilige plaats en trek de handrem aan voordat u begint met het afstellen van de richtlijnen. Zet de contactschakelaar uit (ACC OFF) voordat u uit het voertuig stapt om de markeringen te plaatsen. De achteruitkijkcamera heeft een beperkt bereik. Ook kunnen de richtlijnen voor de voertuigbreedte en de afstand die op het beeld van de achteruitkijkcamera worden weergegeven, verschillen van de feitelijke voertuigbreedte en afstand. (De richtlijnen zijn rechte lijnen.) De beeldkwaliteit kan verslechteren afhankelijk van de gebruiksomgeving, zoals 's nachts of op erg donkere plaatsen. <p>OPMERKING</p> <p>Gebruik verpakkingstape of iets dergelijks en maak hiermee markeringen zoals hierna aangegeven voor u de richtlijnen instelt, zodat de richtlijnen in overeenstemming kunnen worden gebracht met de markeringen.</p> 

* Deze instelling kan alleen worden gebruikt als u het voertuig op een veilige plaats parkeert en de handrem aantrekt.

[WiFi-instellingen]

Menu-item	Beschrijving
[WiFi-instellingen]	(pagina 16)

[Veilige Modus]

Menu-item	Beschrijving
[Veilige Modus] [Aan] [Uit]	Stel de veiligheidsmodus in waarmee sommige functies alleen kunnen worden uitgevoerd wanneer u uw voertuig op een veilige locatie geparkeerd en de parkeerrem geactiveerd heeft.

[Demo mode]

Menu-item	Beschrijving
[Demo mode] [Aan] [Uit]	De demofunctie instellen.

[Systeeltaal]

Menu-item	Beschrijving
[Systeeltaal]	<p>Selecteer de systeeltaal.</p> <p>OPMERKINGEN</p> <ul style="list-style-type: none"> Als de gebruikte taal niet overeenkomt met de taalinstelling van dit toestel, wordt tekst wellicht niet juist weergegeven. Het is mogelijk dat sommige tekens niet juist worden weergegeven.

[Klimaat omkeren]

Menu-item	Beschrijving
[Klimaat omkeren] [Aan] [Uit]	Wanneer de optionele voertuig-busadapter is aangesloten, kan de linker-/rechterkant van het statusscherm voor de klimaatbeheersing verwisseld zijn als de beeldweergave niet overeenkomt met de werkelijke zijanten van het voertuig.

[Instellingen herstellen]

Tik op [Herstellen] om de instellingen weer op de standaardinstellingen te zetten.

⚠ LET OP

Zet de motor niet uit tijdens het herstellen van de instellingen.

OPMERKING

Deze instelling kan alleen worden gebruikt als u het voertuig op een veilige plaats parkeert en de handrem aantrekt.

Menu-item	Beschrijving
[Alle instellingen]	Bijna alle instellingen of opgenomen inhoud keren terug naar de standaardinstellingen.
[Audio-instellingen]	De standaard Geluid-instellingen herstellen. OPMERKING Deze instelling is beschikbaar wanneer de bron uitgeschakeld is.
[Thema-instellingen]	De standaard Thema-instellingen herstellen.
[Bluetooth-instellingen]	De standaard Bluetooth-instellingen herstellen.

[Toetsenbord]

Menu-item	Beschrijving
[Toetsenbord]	U kunt het toetsenbord in AppRadio Mode + gebruiken door de taal van het toetsenbord voor de iPhone in te stellen. OPMERKINGEN <ul style="list-style-type: none"> • Stel voor de systeeltaal dezelfde instelling in als de iPhone om deze functie goed te kunnen uitvoeren. • Deze functie is alleen beschikbaar in AppRadio Mode + op de iPhone.

[Pieptoon]

Menu-item	Beschrijving
[Pieptoon] [Aan] [Uit]	Selecteer [Uit] om de pieptoon uit te schakelen wanneer de knop wordt ingedrukt of het scherm wordt aangetikt.

[Kalibratie aanraakscherm]

Als u vindt dat de aanraaktoetsen afwijken van de plekken op het scherm die reageren op uw aanraking, kunt u de reactieposities van het aanraakpaneelscherm aanpassen.

OPMERKINGEN

- Gebruik geen spits voorwerp, zoals een balpen of een vulpotlood. Hierdoor kan het scherm worden beschadigd.
- Schakel de motor niet uit tijdens het opslaan van de aangepaste positiegegevens.
- Deze instelling kan alleen worden gebruikt als u het voertuig op een veilige plaats parkeert en de handrem aantrekt.

Menu-item	Beschrijving
[Kalibratie aanraakscherm]	<ol style="list-style-type: none"> 1 Tik op twee hoeken van het scherm bij de pijlen en tik dan tegelijkertijd tweemaal op het midden van twee [+] -markeringen. 2 Druk op [■]. De resultaten van de instelling worden opgeslagen. 3 Druk nogmaals op [■]. Ga door naar de 16-punts instelling. 4 Tik op voorzichtig op het midden van de [+] -markering op het scherm. De markering geeft de volgorde aan. <ul style="list-style-type: none"> • Als u op [■] drukt, keert het systeem terug naar de vorige afstelpositie. • Als u [■] ingedrukt houdt, wordt de afstelling geannuleerd. 5 Houd [■] ingedrukt. De resultaten van de instelling worden opgeslagen.

[Instellingen dimmer]**OPMERKING**

Deze instelling kan alleen worden gebruikt als u het voertuig op een veilige plaats parkeert en de handrem aantrekt.

Menu-item	Beschrijving
[Trigger dimmer]	De dimmerhelderheid instellen.
[Automatisch]	Schakelt de dimmer automatisch in of uit volgens het in- of uitschakelen van de koplampen van uw voertuig.
[Manueel]	Schakelt de dimmer handmatig in of uit.
[Tijd]	Schakelt de dimmer in of uit op het door u aangepaste tijdstip.
[Dag/Nacht]	De duur van de dimmer overdag of 's nachts instellen. U kunt deze functie gebruiken wanneer [Trigger dimmer] is ingesteld op [Manueel].
[Dag]	Schakelt de dimmerfunctie uit.
[Nacht]	Schakelt de dimmerfunctie aan.

Menu-item	Beschrijving
[Duur dimmer]	<p>Stel de tijd in dat de dimmer is in- of uitgeschakeld door de cursors te verslepen of door op ◀ of ▶ te tikken. U kunt deze functie gebruiken wanneer [Trigger dimmer] is ingesteld op [Tijd].</p> <p>TIPS</p> <ul style="list-style-type: none"> • Elke keer dat u op ◀ of ▶ tikt verplaatst de cursor achterwaarts of voorwaarts binnen de tijdsspanne van 15 minuten. • Wanneer de cursors op hetzelfde punt geplaatst worden, dan is de beschikbare tijd voor de dimmer 0 (nul) uur. • Wanneer de cursor voor de inactieve tijd uiterst links geplaatst wordt en de cursor voor actieve tijd uiterst rechts, dan is de beschikbare tijd voor de dimmer 0 (nul) uur. • Wanneer de cursor voor de actieve tijd uiterst links geplaatst wordt en de cursor voor inactieve tijd uiterst rechts, dan is de beschikbare tijd voor de dimmer 24 (vierentwintig) uur. <p>OPMERKING</p> <p>De tijdweergave van de afstelbalk voor de dimmerduur is afhankelijk van de klokdisplay-instelling (pagina 56).</p>

[Beeld aanpassen]

U kunt het beeld aanpassen voor iedere bron en de achteruitkijkcamera.

LET OP

Omwille van veiligheidsredenen, mag u sommige van deze functies niet gebruiken terwijl het voertuig in beweging is. Om deze functies in te schakelen, moet u eerst op een veilige plaats stoppen en de handrem aantrekken.

Om het volgende menu aan te passen, tikt u op ◀, ▶, ▲, ▼ om aan te passen.

Menu-item	Beschrijving
[Helderheid] [-24] tot [+24]	Pas de intensiteit van de zwartweergave aan.
[Contrast] [-24] tot [+24]	Pas het contrast aan.
[Kleur]* [-24] tot [+24]	Pas de kleurverzadiging aan.
[Tint]* [-24] tot [+24]	Pas de kleurtoon aan (instellen welke kleur wordt benadrukt, rood of groen).
[Niveau dimmer] [+1] tot [+48]	Pas de helderheid van het beeldscherm in.

Menu-item	Beschrijving
[Temperatuur] [-3] tot [+3]	Pas de kleurtemperatuur aan, wat tot een betere witbalans leidt.

* Bij sommige beelden kunt u [Tint] en [Kleur] niet aanpassen.

OPMERKINGEN

- De aanpassingen van [Helderheid], [Contrast], en [Niveau dimmer] worden apart opgeslagen wanneer de dimlichten van uw voertuig zijn uitgeschakeld (overdag) en ingeschakeld (in het donker).
- [Helderheid] en [Contrast] worden automatisch gewisseld, afhankelijk van de instelling van [Instellingen dimmer].
- [Niveau dimmer] kan de instelling of de tijd wijzigen om ze in of uit te schakelen (pagina 46).
- Het kan zijn dat beeldinstelling niet mogelijk is bij sommige achteruitkijkcamera's.
- De inhoud van de instellingen kan afzonderlijk worden onthouden.

[Systeeminformatie]

Menu-item	Beschrijving
[Firmware Informatie]	<p>Geeft de firmwareversie weer.</p> <p>TIP</p> <p>U kunt ook de open source-licentie controleren van de functies waarmee dit product uitgerust is, door [Licence] in dit menu aan te tippen.</p>

Menu-item	Beschrijving
[Firmware Update]	<p>⚠ LET OP</p> <ul style="list-style-type: none"> Het externe geheugenapparaat voor het bijwerken mag alleen het juiste updatebestand bevatten. Schakel dit product nooit uit, verwijder nooit de SD-kaart, en koppel het USB-apparaat nooit los tijdens het updaten van de firmware. De firmware kan alleen bijgewerkt worden wanneer het voertuig stilstaat en de handrem is aangetrokken. U kunt de oude firmware-versie niet meer updaten nadat de nieuwste firmware geüpdatet is. <ol style="list-style-type: none"> Download de firmware-updatebestanden naar uw computer. Sluit een leeg (geformatteerd) opslagapparaat aan op de computer, zoek vervolgens het juiste updatebestand en kopieer het naar het USB-opslagapparaat. Sluit het externe geheugenapparaat op dit product aan (pagina 27). Schakel de bron uit (pagina 18). Geef het instellingenscherf [Systeem] weer (pagina 43). Tik op [Systeeminformatie]. Tik op [Firmware Update]. Tik op [Verdergaan]. <p>Volg de instructies op het scherm om het bijwerken van de firmware te voltooien.</p> <p>OPMERKING</p> <p>Als op het scherm een foutmelding verschijnt, tik dan op het scherm en voer bovenstaande stappen opnieuw uit.</p>

Menu-item	Beschrijving
[Status 3D-kalibratie]	<p>Controleer de leerstatus van de sensor, zoals de mate van leren. U kunt ook de huidige sensorwaarden en het totaal aantal snelheidspulsen controleren.</p> <p>Om de geleerde resultaten uit de sensor te verwijderen, volgt u de onderstaande instructies.</p> <ol style="list-style-type: none"> Tik op [Afstand] of [Snelheidspuls] en tik op vervolgens [Ja]. Tik op [Leerfunctie] en tik op vervolgens [Alles resetten]. <p>TIP</p> <p>Tik op [Alles resetten] om de sensor te resetten nadat de installatiepositie of -hoek werd gewijzigd.</p> <p>OPMERKING</p> <p>Als u op [Afstand resetten] tikt, worden alle leerresultaten gewist die opgeslagen zijn in [Afstand].</p>
[Verbindingsstatus]	<p>Controleer of de kabels tussen dit product en het voertuig goed zijn aangesloten.</p>
[GPS-antenne]	<p>Toont de verbindingstatus van de GPS-antenne ([OK] of [NOK]) en de ontvangstgevoeligheid.</p> <p>OPMERKING</p> <p>Als de ontvangst slecht is, moet u de installatiepositie van de GPS-antenne veranderen.</p>
[Plaatsbepalingsstatus]	<p>Geeft de volgende informatie weer: positioneringsstatus (3D-positionering, 2D-positionering of geen positionering), het aantal satellieten dat voor positionering wordt gebruikt (oranje) en het aantal satellieten waarvan het signaal wordt ontvangen (geel). De huidige positie kan bepaald worden als er signalen van drie of meer satellieten worden ontvangen.</p>
[Installatie]	<p>Er wordt aangeduid of de installatiepositie van dit product wel of niet correct is. Wanneer het correct geïnstalleerd is, verschijnt [OK]. Wanneer dit product is gemonteerd onder een extreme hoek die groter is dan de toegestane montagehoek, wordt [N OK(Inst.hoek)] aangegeven. Als de installatie van dit product continu wordt gewijzigd en niet op een vaste plaats vastgezet is, wordt [N OK(Trilling)] weergegeven.</p>
[Snelheidspuls]	<p>De waarde van de door dit product gedetecteerde snelheidspuls wordt getoond.</p>
[Verlichting]	<p>Toont de status van de koplampen of dimlampen van het voertuig.</p>



Menu-item	Beschrijving
[Achteruitrijsignaal]	Wanneer de schakelhendel in de positie "R" (achteruit) wordt geschakeld, wijzigt het signaal in [:Hoog] of [:Laag]. Het weergegeven signaal varieert afhankelijk van het type voertuig.
[CAN bus]	Toont de status van de optionele CAN bus-adapter.









Thema-instellingen

LET OP

Zet de motor niet uit tijdens het importeren van een afbeelding vanaf een extern opslagapparaat.

De menu-items verschillen naargelang de bron.

Menu-item	Beschrijving
[Achtergrond] [Home] [AV]	Selecteer de achtergrond uit de voorinstelde items in dit product of uit originele afbeeldingen via het externe apparaat zoals het USB-geheugenapparaat en de SD-geheugenkaart. TIP De achtergrond kan worden ingesteld op basis van selecties over het beginmenuscherm en het AV-bedieningsscherm.
Voorinsteld display	Selecteer het gewenste voorinstelde achtergronddisplay.
 (aangepast)*	Geeft een geïmporteerd beeld van een extern geheugenapparaat als achtergronddisplay instellen. Om het beeld vanaf een extern apparaat in te stellen, tikt u  aan, waarna u het gewenste beeld selecteert door het gewenste externe geheugenapparaat aan te tippen nadat u het apparaat heeft verbonden. OPMERKING De afbeelding op de achtergrond moet binnen de volgende bestandsindelingen gebruikt worden. <ul style="list-style-type: none"> • JPEG-beeldbestanden (.jpg of .jpeg) • De maximaal toegestane grootte is 10 MB • De maximaal toegestane beeldgrootte is 4 000 pixels × 4 000 pixels
 (uit)	Verbergt het achtergronddisplay.
[Verlichting]	Selecteer een verlichtingskleur uit de kleurenlijst of maak een gedefinieerde kleur.
Gekleurde toetsen	Selecteert de gewenste voorkeuzekleur.

Menu-item	Beschrijving
 (aangepast)	Geeft het scherm weer voor instelling van de verlichtingskleur. Om de gedefinieerde kleur aan te passen, tikt u op  en vervolgens op  of  om de helderheid en de mate van rood, groen en blauw aan te passen om de favoriete kleur samen te stellen. Om de aangepaste kleur op te slaan in het geheugen, tikt u [Memo] aan en houdt u deze optie vast; de aangepaste kleur is beschikbaar bij de volgende verlichtingsinstelling door op  te tikken. TIP U kunt de kleurtoon ook aanpassen door de kleurenbalk te verslepen.
 (regenboog)	Schakelt geleidelijk in een bepaalde volgorde over tussen de voorinstelde kleuren.
[Thema]	Selecteer de themakleur. TIP U kunt het scherm van het hoofdmenu of AV-bedieningsscherm bekijken door respectievelijk op [Home] of [AV] te tikken.
[Klok]	Selecteer de stijl van de klok uit het voorinstelde beeld.
Voorinstelde beelden	Selecteer voor de klok de stijl die vooraf gedefinieerd is.
 (uit)	Verbergt de klok.
[Opstartscherm]	Selecteert het startscherm uit het voorgeïnstalleerde beeld in dit product of externe apparaten zoals USB-geheugenapparaten en SD-geheugenkaarten.
Voorinstelde beelden	Selecteert het gewenste voorinstelde startscherm.
 (aangepast)*	Stelt een geïmporteerd beeld van een extern geheugenapparaat als startscherm in. Om het beeld vanaf een extern apparaat in te stellen, tikt u  aan, waarna u het gewenste beeld selecteert door het gewenste externe geheugenapparaat aan te tippen nadat u het apparaat heeft verbonden.

* Het externe opslagapparaat dient op voorhand te zijn geplaatst of aangesloten om de afbeelding aan te passen (pagina 26).

De instellingen repliceren

U kunt instellingen die u op het [Thema]-scherm heeft aangebracht naar een extern opslagapparaat exporteren. U kunt ze ook vanaf een extern opslagapparaat importeren.

⚠ LET OP

Zet de motor niet uit tijdens het importeren of exporteren van de instellingen.

OPMERKINGEN

- Als meerdere externe opslagapparaten waarop gegevens staan op dit product aangesloten worden, wordt de volgorde van prioriteit waarin de Thema-instellingen geëxporteerd of geïmporteerd worden als volgt:
 - 1 SD-geheugenkaart
 - 2 USB-opslagapparaat (USB-aansluiting 1)
 - 3 USB-opslagapparaat (USB-aansluiting 2)
- Deze instelling kan alleen worden gebruikt als u het voertuig op een veilige plaats parkeert en de handrem aantrekt.

► Thema-instellingen exporteren

1 Stel het externe opslagapparaat in (pagina 26).

2 Druk op .

3 Tik op  en vervolgens op .

4 Tik op [Exporteren].

5 Tik op het onderdeel dat u wilt exporteren.

[Verlichting]

[Thema]

[Opstartscherm]

[Select. alles]

6 Tik op [Exporteren].

► Thema-instellingen importeren





1 Stel het externe opslagapparaat in (pagina 26).

Er verschijnt een melding om te bevestigen dat de opgeslagen instellingen geïmporteerd moeten worden.

2 Tik op [Importeren].

Audio-instellingen

De menu-items verschillen naargelang de bron. De beschikbaarheid van sommige menu-items verdwijnt wanneer het volume wordt gedempt of de bron uit staat.

Menu-item	Beschrijving
[Grafische EQ] [Superbas] [Powerful] [Natural] [Vocal] [Flat] [Custom1] [Custom2]	Selecteer of pas de equalizercurve aan. Selecteer een curve die u wilt gebruiken als basis voor de aanpassing, tik vervolgens de frequentie aan die u wilt aanpassen. TIPS <ul style="list-style-type: none">Wanneer u [Custom1] of [Custom2] aantipt, wordt de momenteel in [Custom1] of [Custom2] opgeslagen equalizercurve opgeroepen.Als de in [Custom1] of [Custom2] opgeslagen equalizercurve wordt gewijzigd, wordt elke opgeslagen curve overschreven.Als u met uw vinger over meerdere equalizerbanden veegt, wordt elke band ingesteld op de positie die u met uw vinger aanraakt.Als een andere voorinstelde equalizercurve dan [Custom1] of [Custom2] wordt gewijzigd, wordt de instelling van de curve overschreven in [Custom1].
[Fader/Balans]	Tik op  of  om de balans van de luidspreker vóór/achter aan te passen. Stel [Voor] en [Acht.] in op [0] wanneer een tweeluidsprekersysteem wordt gebruikt. Tik op  of  om de balans van de luidspreker links/rechts aan te passen. TIP U kunt de waarde ook instellen door het punt in de tabel te verslepen. OPMERKING Alleen de balans kan worden aangepast wanneer [Netwerkmodus] als de luidsprekermodus geselecteerd wordt.
[Mute Level]	Selecteer uitschakelen of dempen van het AV-bronvolume en iPhone- of smartphone-applicatievolume wanneer het navigatiesysteem stembegeleiding weergeeft.
[ATT]	Het volume wordt 20 dB lager dan het huidige volume.
[Mute]	Het volume wordt 0.
[Uit]	Het volume verandert niet.

Menu-item	Beschrijving
[Source Level Adjuster] [-4] tot [+4]	<p>Stel het volumeniveau van elke bron afzonderlijk in om plotsse volumewisselingen te voorkomen wanneer u naar een andere signaalbron dan FM schakelt.</p> <p>Tik op of om het bronvolume aan te passen nadat u het volumeniveau van de FM-tuner heeft vergeleken met het niveau van de bron.</p> <p>TIP</p> <p>Als u rechtstreeks het gebied aantikt waar de cursor kan worden verplaatst, dan wordt SLA (aanpassen van het bronniveau) ingesteld op de waarde van het punt dat u heeft aangetikt.</p> <p>OPMERKINGEN</p> <ul style="list-style-type: none"> • Instellingen worden gebaseerd op het geluidsniveau van de FM-tuner die ongewijzigd blijft. • U kunt deze functie niet selecteren wanneer de FM-tuner als de AV-bron is geselecteerd.
[Subwoofer] [Aan] [Uit]	<p>Selecteer uitvoer via achtersubwoofer in- of uitschakelen op dit product.</p> <p>OPMERKING</p> <p>Als [Uit] geselecteerd is, is de subwoofer-aanpassing niet beschikbaar in [Luidspreker niveau], [Time Alignment] en [Crossover].</p>
[Luidspreker niveau] Luisterpositie*1*2 [Uit] [Links voor] [Rechts voor] [Voor] [Alle]	<p>Pas het luidsprekeruitgangsniveau van de luisterpositie aan.</p> <ol style="list-style-type: none"> 1 Tik op of om de luisterpositie te selecteren en selecteer vervolgens de uitvoerluidspreker. 2 Tik op of om het geselecteerde luidsprekeruitgangsniveau aan te passen.
Standaardmodus*3 [Links voor] [Rechts voor] [Links achter] [Rechts achter] [Subwoofer] Netwerkmodus*3 [Hoog links] [Hoog rechts] [Midden links] [Midden rechts] [Subwoofer] Uitgangsniveau luidspreker [-24] tot [10]	
[Crossover]	<p>Selecteer een luidspreker (filter) om de HPF- of LPF-drempelfrequentie en de helling voor elke luidspreker aan te passen (pagina 53).</p>
[Instellingen subwoofer]	<p>Selecteer de subwooferfase (pagina 53).</p>

Menu-item	Beschrijving
[Luisterpositie]*1 [Uit] [Links voor] [Rechts voor] [Voor] [Alle]	<p>Selecteer een luisterpositie waarop u de geluidseffecten wilt afstemmen.</p>
[Time Alignment] [Aan] [Uit] Luisterpositie*1*2 [Uit] [Links voor] [Rechts voor] [Voor] [Alle] Standaardmodus*3*4 [Links voor] [Rechts voor] [Links achter] [Rechts achter] [Subwoofer] Netwerkmodus*3*4 [Hoog links] [Hoog rechts] [Midden links] [Midden rechts] [Subwoofer] Afstand [0] tot [350]	<p>Selecteer of pas de instellingen voor de tijduitlijning aan volgens de afstand tussen de luisterpositie en elke luidspreker. U dient de afstand te meten tussen het hoofd van de luisteraar en elke luidspreker.</p> <ol style="list-style-type: none"> 1 Tik op of om de luisterpositie te selecteren en selecteer vervolgens de uitlijnuidspreker. 2 Tik op of om de afstand tussen de geselecteerde luidspreker en de luisterpositie aan te passen. <p>TIP</p> <p>Als u [TA aan] aantikt, wordt de tijduitlijning verplicht uitgeschakeld.</p> <p>OPMERKING</p> <p>Deze functie is alleen beschikbaar wanneer de luisterpositie is ingesteld op [Links voor] of [Rechts voor].</p>
[Auto EQ] [Aan] [Uit]	<p>Stel de automatisch aangepaste equalizer in volgens de akoestiek van uw voertuig. Om deze functie te gebruiken, moet de Auto EQ-meting van het voertuig vooraf worden uitgevoerd (pagina 52).</p>
[Auto EQ & TA meting]	<p>Meet en past de akoestiek in het voertuig, de equalizer en de tijduitlijning automatisch aan volgens de eigenschappen van het voertuiginterieur (pagina 52).</p>
[Instellingen opslaan]	<p>Sla op om de volgende, huidige geluidinstellingen op te roepen door te tikken op [OK]: bass boost, helling, subwooferfase, luidsprekerniveau, Grafische EQ, HPF/LPF, luisterpositie, crossover, tijdsafstemming.</p> <p>TIP</p> <p>Wanneer u op [Annuleren] tikt, keert u terug naar het [Geluid] instellingscherm.</p>
[Instellingen laden]	<p>Lees de geluidinstellingen in.</p> <p>OPMERKINGEN</p> <ul style="list-style-type: none"> • [Instelling geluid] is alleen beschikbaar wanneer u de geluidinstellingen al heeft opgeslagen (pagina 51). • [Auto EQ&TA-instelling] is alleen beschikbaar wanneer u al een Auto EQ-meting verricht heeft (pagina 52).
[ASL]	<p>Stel een van de vijf niveaus in om het volume van het geluid aan te passen volgens de rijsnelheid en de wegomstandigheden.</p>

Menu-item	Beschrijving
[BASS Boost] [0] tot [6]	Pas het niveau van de bass boost aan.
[Uitgang luidspreker achter] [Achter] [Subwoofer]	Selecteer de uitgang van de luidspreker achter. OPMERKINGEN <ul style="list-style-type: none"> Deze functie is beschikbaar als [Standaardmodus] als luidsprekermodus is geselecteerd. Als [Subwoofer] geselecteerd is, is de afstelling van de achterluidspreker niet beschikbaar in [Luidspreker niveau], [Time Alignment] en [Crossover].
[Volume] [Uit] [Laag] [Midden] [Hoog]	Compenseert tekortkomingen in de lage-frequenties en hoge-frequenties bij een lage geluidsinstelling.
[Autom. niveauregeling] [Uit]	Corrigeert automatisch het verschil in geluidsniveau tussen de muziekbestanden of de bronnen. Schakelt de instelling voor automatische niveauregeling uit.
[Mode1]	Corrigeert een beetje het verschil in het geluidsniveau tussen muziekbestanden of de bronnen (voor het geluidssignaal van het smalle dynamische bereik).
[Mode2]	Corrigeert overwegend het verschil in het geluidsniveau tussen muziekbestanden of de bronnen (voor het geluidssignaal van het brede dynamische bereik).
[Sound Retriever] [Uit] [Mode1] [Mode2]	Verbeterd automatisch de weergave van gecomprimeerde audio en zorgt voor een vol geluid. TIP [Mode2] heeft een sterker effect dan [Mode1].

*1 [Alle] is niet beschikbaar wanneer [Netwerkmodus] als de luidsprekermodus geselecteerd is.

*2 Als u de instelling van de luisterpositie wijzigt, wordt het uitgangsniveau van alle luidsprekers aan die instelling aangepast.

*3 Om deze functie te gebruiken, moet vooraf de akoestiek van het voertuig gemeten worden.

*4 Deze functie is alleen beschikbaar wanneer de [Luisterpositie] is ingesteld op [Links voor] of [Rechts voor].

De equalizercurve automatisch aanpassen (Auto EQ)

Door de akoestiek in het voertuig te meten kan de equalizercurve automatisch worden aangepast aan de eigenschappen van het voertuiginterieur.

⚠ WAARSCHUWING

Het is mogelijk dat de luidsprekers een luide toon (geluid) afgeven wanneer de akoestiek in het voertuig wordt gemeten. Voer nooit een Auto EQ-meting uit tijdens het rijden.

⚠ LET OP

- Controleer zorgvuldig de omstandigheden voordat u de Auto EQ uitvoert. De luidsprekers kunnen worden beschadigd als de functie in de volgende omstandigheden wordt gebruikt:
 - Wanneer de luidsprekers verkeerd zijn aangesloten. (Bijvoorbeeld wanneer een achterluidspreker op de uitgang voor een subwoofer is aangesloten.)
 - Wanneer een luidspreker op een eindversterker is aangesloten met een uitgangsvermogen dat hoger is dan de maximale belastbaarheid van de luidspreker.
- Als de microfoon voor de akoestische metingen (los verkrijgbaar) niet op de juiste plaats staat, kan de meettoon erg luid zijn en kan de meting lang duren, wat kan resulteren in leeglopen van de accu. Let erop dat de microfoon op de juiste plaats staat.

►Voordat u de Auto EQ-functie gebruikt

- Voer de Auto EQ op een stille plaats uit, met de motor en de airconditioning uitgeschakeld. Schakel ook vooraf autotelefoons en mobiele telefoons in het voertuig uit of verwijder deze uit het voertuig. Omgevingsgeluiden kunnen een juiste meting van de akoestiek in het voertuig verhinderen.
- Zorg dat u de microfoon voor geluidsmeting gebruikt (los verkrijgbaar). Bij gebruik van een andere microfoon kan geen meting worden verricht of worden verkeerde meetresultaten verkregen voor de akoestiek in het voertuig.
- Om Auto EQ te kunnen uitvoeren, moeten de voorluidsprekers zijn aangesloten.
- Wanneer dit product op een eindversterker met een ingangsniveauregelaar is aangesloten, is het mogelijk dat Auto EQ niet kan worden uitgevoerd als het ingangsniveau van de eindversterker beneden het standaardniveau staat ingesteld.
- Wanneer dit product op een eindversterker met een LPF (laagdoorlaatfilter) is aangesloten, schakelt u het LPF uit voordat u de Auto EQ uitvoert. Stel ook de drempelfrequentie voor het ingebouwde LPF van een actieve subwoofer op de hoogste frequentie in.
- De afstand is met een computer berekend om een optimale vertraging in te stellen voor een nauwkeurig resultaat. Verander deze waarde niet.
 - Het weerkaatste geluid binnenin het voertuig is sterk en er treden vertragingen op.
 - Het LPF in actieve subwoofers of externe versterkers vertraagt de lage geluiden.
- Als tijdens de meting een fout optreedt, moet u het volgende controleren voordat u de akoestiek in het voertuig meet.
 - Voorluidsprekers (links/rechts)
 - Achterluidsprekers (links/rechts)
 - Lawaai
 - Microfoon voor akoestische metingen (los verkrijgbaar)
 - Accu is uitgeput

►Auto EQ uitvoeren

⚠ LET OP

Schakel de motor niet uit tijdens de meting.

OPMERKINGEN

- Auto EQ wijzigt de geluidsinstellingen als volgt:
 - De fader-/balansinstellingen keren terug naar de middenpositie (pagina 50).

- De vorige instellingen voor Auto EQ worden overschreven.

1 Stop het voertuig op een stille plaats, maak alle portieren, ruiten en het schuifdak dicht en zet daarna de motor af.

Als de motor draait, kunnen de motorgeluiden een juiste Auto EQ verhinderen.

OPMERKING

Als er rijbeperkingen tijdens de meting worden gedetecteerd, wordt de meting geannuleerd.

2 Bevestig de microfoon voor de akoestische meting (los verkrijgbaar) in het midden van de hoofdsteun van de bestuurdersstoel en richt de microfoon naar voren.

De Auto EQ kan verschillen afhankelijk van de plaats waar de microfoon zich bevindt. Indien gewenst, kunt u de microfoon op de stoel van de voorpassagier zetten en Auto EQ uitvoeren.

3 Maak de iPhone of het smartphone-apparaat los.

4 Zet de contactschakelaar aan (ACC ON).

Als de airconditioning of de verwarming van het voertuig is ingeschakeld, zet u deze uit.

5 Schakel de AV-bron over naar [Source OFF] (pagina 18).

6 Druk op .

7 Tik op  en vervolgens op .

8 Tik op [Auto EQ & TA meting].

9 Sluit de microfoon voor de akoestiekmeting (los verkrijgbaar) met dit product aan.

Steek de microfoon in de Auto EQ-microfooningang op dit product (pagina 6).

OPMERKING

Gebruik een verlengkabel (los verkrijgbaar) als de kabel van de microfoon (los verkrijgbaar) niet lang genoeg is.

10 Tik op [Links voor] of [Rechts voor] om de huidige luisterpositie te selecteren.

11 Tik op [Start].

Er wordt afgeteld vanaf 10 seconden.

OPMERKING

De Bluetooth-verbinding wordt verbroken voordat het proces begint.

12 Verlaat het voertuig en houd alle portieren dicht totdat het aftellen is afgelopen.

Na het aftellen wordt er een meettoon (geluid) via de luidsprekers weergegeven en begint de Auto EQ-meting.

13 Wacht totdat de meting is voltooid.

Wanneer Auto EQ is voltooid, verschijnt een bericht.

OPMERKING

De meettijd varieert afhankelijk van het type voertuig.

TIP

Om de meting te stoppen, tikt u [Stop] aan.

14 Berg de microfoon voorzichtig in het handschoenenkastje of op een andere veilige plaats op.

Als de microfoon gedurende langere tijd aan direct zonlicht staat blootgesteld, kan de hoge temperatuur de microfoon vervormen, de kleur veranderen of een defect veroorzaken.

De afsnijfrequentiewaarde aanpassen

U kunt de afsnijfrequentiewaarde van elke luidspreker aanpassen.

De volgende luidsprekers kunnen worden aangepast:

[Standaardmodus]: Voor, Achter, Subwoofer.

[Netwerkmodus]: Hoog, Midden, Subwoofer.

OPMERKINGEN



• Subwoofer-instellingen zijn alleen beschikbaar wanneer [Subwoofer] op [Aan] staat.

• De instellingen van de achterluidspreker zijn alleen beschikbaar wanneer [Uitgang luidspreker achter] op [Achter] staat.

1 Druk op .

2 Tik op  en vervolgens op .

3 Tik op [Crossover] of [Instellingen subwoofer].

4 Tik op  of  om naar de volgende luidspreker te schakelen.

5 Versleep de grafieklijn om de afsnijpositie in te stellen.

6 Versleep het laagste punt van de grafiek om de afsnijhelling in te stellen.

De volgende items kunnen ook worden ingesteld.





	Schakelt de subwooferfase tussen de normale en omgekeerde positie.
LPF/HPF	Schakelt de LPF-/HPF -instelling naar [Aan] of [Uit]. Als het hoogdoorlaatfilter of laagdoorlaatfilter uitgeschakeld is, kunt u ze voor elke luidspreker ook inschakelen door de grafieklijnen aan te tikken.



 Video-instellingen

De menu-items verschillen naargelang de bron.

[DVD/DivX instellen]

Deze instelling is alleen beschikbaar als [Disc] als bron is geselecteerd.

Menu-item	Beschrijving
[Taal Ondertiteling]*1*2	Stel voor de ondertiteling de taal van uw voorkeur in. Wanneer u [Andere] selecteert, verschijnt een scherm voor het invoeren van de taalcode. Voer de viercijferige code van de gewenste taal in en tik dan op  .
[Gesproken Taal]*1*2	Stel voor de geluidswaergave de taal van uw voorkeur in. Wanneer u [Andere] selecteert, verschijnt een scherm voor het invoeren van de taalcode. Voer de viercijferige code van de gewenste taal in en tik dan op  .
[Menu taal]*1*2	Stel voor het menu de taal van uw voorkeur in. Wanneer u [Andere] selecteert, verschijnt een scherm voor het invoeren van de taalcode. Voer de viercijferige code van de gewenste taal in en tik dan op  .
[Multi Angle] [Aan] [Uit]	Stel deze optie in om het camerahoekpictogram op het scherm weer te geven.
[Beeldverhouding]	Stel de beeldverhouding in die geschikt is voor uw achterdisplay 16:9 (breedbeeldscherm) of 4:3 (normaal scherm). (Wij raden u aan deze functie alleen te gebruiken als u de beeldverhouding wilt aanpassen aan het achterdisplay.) OPMERKINGEN <ul style="list-style-type: none">• Wanneer u discs afspeelt die niet voorzien zijn van het panscansysteem, wordt de disc afgespeeld met [Letterbox], ook als u de instelling [Pan & Scan] selecteert. Controleer of de verpakking van de disc voorzien is van het logo .• Bij sommige discs kan de beeldverhouding van de TV niet worden gewijzigd. Zie voor meer informatie de instructies voor de disc.
[16:9]	Een breedschermbild (16:9) wordt onveranderd weergegeven (begininstelling).
[Letterbox]	Het beeld heeft de vorm van een brievenbus met zwarte strepen boven en onder in het scherm.
[Pan & Scan]	Het beeld is aan de linker- en rechterkant van het scherm ingekort.

Menu-item	Beschrijving
[Ouderlijk Toezicht]	Met deze optie stelt u beperkingen in, zodat kinderen gewelddadige of seksueel getinte scènes niet te zien krijgen. U kunt het niveau voor de kinderbeveiliging naar eigen voorkeur instellen. <ol style="list-style-type: none">1 Tik op [0] tot [9] om een viercijferig codenummer in te voeren.2 Tik op . Registreert het codenummer waarna u het niveau kunt instellen. <ol style="list-style-type: none">3 Tik op een cijfer van [1] tot [8] om het gewenste niveau te selecteren. Hoe lager het niveau wordt ingesteld, hoe strikter de beperking wordt toegepast.4 Tik op . Stelt het niveau van het kinderslot in. OPMERKINGEN <ul style="list-style-type: none">• We raden u aan uw codenummer zorgvuldig te bewaren, voor het geval u het mocht vergeten.• Het niveau voor kinderbeveiliging is op de disc vastgelegd. Controleer de verpakking van de disc, het bijgevoegde boekje of de disc zelf om het niveau te weten te komen. De kinderbeveiliging kan niet worden gebruikt met discs zonder kinderbeveiligingsniveau.• Bij sommige discs werkt de kinderbeveiliging zo dat bepaalde scènes worden overgeslagen, waarna het afspeel niveau verder gaat. Zie voor meer informatie de instructies voor de disc.• Wanneer u ouderlijk toezicht inschakelt en vervolgens een disc met ouderlijk toezicht afspeelt, kan de melding verschijnen om de code in te vullen. In dit geval begint de disc pas met afspeelen nadat de juiste code is ingevuld.
[DivX® VOD]	Toont de registratie- en deregistratiecode van dit product om dit product te registreren bij uw DivX VOD-inhoudprovider om DivX® VOD-inhoud (video on demand) op dit product af te spelen. TIP Dit kunt u ook doen door het genereren van een DivX VOD-registratiecode die u aan uw leverancier heeft verstrekt. [Registratiecode] is 10-cijfers. [Afmeld code] is 8-cijfers. OPMERKING Noteer de code want u zult deze nodig hebben wanneer u zich registreert of deregistreert bij een DivX VOD-provider.

Menu-item	Beschrijving
[DVD Auto Play] [Aan] [Uit]	Stel deze optie in om het DVD-menu automatisch weer te geven en de weergave te starten vanaf het eerste hoofdstuk van de eerste titel wanneer een DVD-disc met een DVD-menu wordt geplaatst.
	OPMERKING Het is mogelijk dat sommige DVD's niet goed werken. Als deze functie niet goed werkt, schakelt u de functie uit en begint u met afspelen.

*1 U kunt de taal tijdens het afspelen omschakelen met de toets voor het omschakelen van de taal.

*2 De instelling die u hier maakt, wordt niet beïnvloed als u de taal tijdens het afspelen wijzigt met de betreffende toets.

[Tijd Per Foto]

Menu-item	Beschrijving
[Tijd Per Foto] [5sec] [10sec] [15sec] [Manueel]	Selecteer het interval voor de diavoorstelling van beeldbestanden op dit product.

[Instelling Videosignaal]

Menu-item	Beschrijving
[AV] [Automatisch] [PAL] [NTSC] [PAL-M] [PAL-N] [SECAM]	Selecteer de geschikte instelling voor het videosignaal wanneer u dit product verbindt met AV-apparatuur.
[AUX] [Automatisch] [PAL] [NTSC] [PAL-M] [PAL-N] [SECAM]	Selecteer de geschikte instelling voor het videosignaal wanneer u dit product verbindt met AUX-apparatuur.
[Camera] [Automatisch] [PAL] [NTSC] [PAL-M] [PAL-N] [SECAM]	Selecteer de geschikte instelling voor het videosignaal wanneer u dit product op een achteruitkijkcamera aansluit.

[Video Uitgangsformaat]

Menu-item	Beschrijving
[Video Uitgangsformaat] [PAL] [NTSC]	Schakelt het formaat van de videoweergave tussen PAL en NTSC.



Favorietenmenu

Als u uw favoriete menu-items in snelkoppelingen registreert, kunt u snel naar het geregistreerde menuscherm springen door eenvoudig het scherm [Favorieten] aan te tippen.

OPMERKING

U kunt maximaal 12 menu-items registreren in het favorietenmenu.

Een snelkoppeling maken

1 Druk op  en tik vervolgens op .

2 Tik op het sterpictogram van het menu-item.

Het sterpictogram voor het geselecteerde menu wordt opgevuld.

TIP

Als u het vastleggen wilt annuleren, raakt u het sterpictogram in de menukolom opnieuw aan.



Een snelkoppeling selecteren

1 Druk op  en tik vervolgens op .

2 Tik op .

3 Tik op het menu-item.

Een snelkoppeling verwijderen

1 Druk op  en tik vervolgens op .

2 Tik op .

3 Tik op de favoriete menukolom en houd deze aangetikt.

Het geselecteerde menu wordt verwijderd van het scherm [Favorieten].



TIP

U kunt een snelkoppeling ook verwijderen door de kolom van het geregistreerde menu aan te tikken.

Andere functies

De datum en tijd instellen

1 Tik op de huidige tijd op het scherm.

2 Tik op  of  om de juiste datum en tijd in te stellen.

U kunt de volgende onderdelen bedienen: Jaar, maand, datum, uur, minuut.

TIPS

- U kunt de notatie voor de tijdweergave wijzigen naar [12-uur] of [24-uur].
- U kunt de volgorde van de notatie van de datumweergave wijzigen: Dag-maand, Maand-dag.

De breedbeeldstand veranderen

U kunt de schermstand voor het AV-scherm en de beeldbeelden instellen.

1 Tik op de toets voor de schermweergavestand.

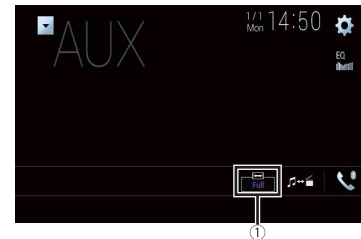

① Toets voor schermweergavemodus

2 Tik op de gewenste stand.

[Full]	Een beeld van 4:3 wordt alleen in horizontale richting vergroot, waardoor u naar een beeld zonder weglatingen kunt kijken.
[Zoom]	Een 4:3 beeld wordt verticaal en horizontaal in dezelfde verhouding vergroot.
[Normal]	Een 4:3 beeld wordt normaal weergegeven zonder dat de verhoudingen worden gewijzigd.

[Trimming]	Het beeld wordt over het hele scherm weergegeven en de hoogte-breedteverhouding wordt niet gewijzigd. Als de schermverhouding verschilt van het beeld, kan het beeld bovenaan en onderaan of aan de zijkanten gedeeltelijk worden afgesneden. OPMERKING [Trimming] is alleen voor beeldbestanden.
------------	--

TIPS

- Er kunnen verschillende instellingen voor elke videobron worden opgeslagen.
- Als u een video bekijkt in breedbeeldformaat dat afwijkt van het normale beeldformaat, kan het beeld er anders uitzien.
- In de stand [Zoom] wordt het videobeeld korreliger.

OPMERKINGEN



- Beeldbestanden kunnen worden ingesteld op [Normal] of [Trimming] in de breedbeeldstand.
- Deze instelling kan alleen worden gebruikt als u het voertuig op een veilige plaats parkeert en de handrem aantrekt.

De video voor het achterdisplay selecteren

U kunt kiezen of op het achterdisplay hetzelfde beeld als op het voordisplay moet worden weergegeven of een zelf geselecteerde bron.

OPMERKINGEN

- Videobestanden op het externe opslagapparaat zijn niet beschikbaar als bron voor het scherm achterin wanneer [Apple CarPlay] geactiveerd is.
- Videobestanden op het externe geheugenapparaat zijn niet beschikbaar als bron voor het achterdisplay wanneer [Android Auto] geactiveerd is in [Smartphone instellen].

1 Druk op  en tik vervolgens op .

2 Tik op [Rear].

3 Tik op de bron die u op het achterdisplay wilt weergeven.

[Mirror]	De video op het voordisplay van dit product wordt op het achterdisplay weergegeven. OPMERKING Niet alle video en geluid kunnen via het achterdisplay worden weergegeven.
[DVD/CD]	De video en het geluid van een disc worden op het achterdisplay weergegeven. OPMERKING Alleen DVD-V, Video-CD, DivX, MPEG-1, MPEG-2 en MPEG-4 zijn compatibele videotypes.

[USB1]	De video en het geluid van het USB-gapparaat worden op het scherm achterin weergegeven. OPMERKINGEN <ul style="list-style-type: none"> • Het achterdisplay wordt alleen ondersteund door USB-poort 1. • Alleen MPEG-4, H.264, WMV, MKV en FLV zijn compatibele bestandstypes.
[SD]	De video en het geluid van de SD-geheugenkaarten worden op het achterdisplay weergegeven. OPMERKING Alleen MPEG-4, H.264, WMV, MKV en FLV zijn compatibele bestandstypes.
[AV]	De video en/of het geluid van de AV-ingangsbron worden op het achterdisplay weergegeven. OPMERKING Het videobeeld en het geluid worden alleen weergegeven wanneer [AV ingang] is ingesteld op [Bron] (pagina 40).
[Source OFF]	Er wordt niets op het achterdisplay weergegeven.

De antidiefstal functie instellen

U kunt een wachtwoord voor dit product instellen. Als de reservevoedingsdraad wordt doorgeknipt nadat een wachtwoord is ingesteld, zal dit product om het wachtwoord vragen wanneer het de volgende keer wordt ingeschakeld.

Belangrijk

Als u uw wachtwoord vergeten bent, neemt u contact op met het dichtstbijzijnde officiële Pioneer-servicestation.

Het wachtwoord instellen

1 Druk op .

2 Tik op  en vervolgens op .

3 Tik op 1, gevolgd door 2, en tot slot op 3.

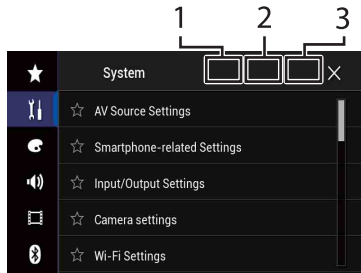

4 Tik op [Wachtwoord instellen].

5 Voer het wachtwoord in.

Het wachtwoord kan 5 tot 16 tekens lang zijn.

6 Tik op [Go].

7 Voer een hint voor het wachtwoord in.

De hint kan maximaal 40 tekens lang zijn.

8 Tik op [Go].

Als u het ingestelde wachtwoord wilt veranderen, voert u het huidige wachtwoord in en daarna het nieuwe wachtwoord.

9 Controleer het wachtwoord en tik op [OK].

Het wachtwoord verwijderen

Het huidige wachtwoord en de hint voor het wachtwoord kunnen worden verwijderd.

1 Druk op .

2 Tik op  en vervolgens op .

3 Tik op 1, gevolgd door 2 en tot slot op 3 (pagina 57).

4 Tik op [Wachtwrd wissen].

5 Tik op [Ja].

6 Tik op [OK].

7 Voer het huidige wachtwoord in.

8 Tik op [Go].

Er verschijnt een bericht dat de beveiligingsinstelling is geannuleerd.

Het product terugstellen op de standaardinstellingen

U kunt de instellingen of opgenomen inhoud terugzetten naar de standaardinstellingen vanaf [Instellingen herstellen] in het [Systeem]-menu (pagina 45).

Aanhangsel

Storingen verhelpen

Raadpleeg dit hoofdstuk als er problemen zijn met de werking van dit product. De meest voorkomende problemen komen aan bod, met de vermoedelijke oorzaken en de oplossingen. Als u aan de hand van de onderstaande aanwijzingen het probleem niet kunt verhelpen, neem dan contact op met uw dealer of het dichtstbijzijnde officiële Pioneer-servicecentrum.

Algemene problemen

Er wordt een zwart scherm weergegeven en bedienen via de toetsen van het tiptoetsenpaneel is niet mogelijk.

- De stand [Power OFF] is ingeschakeld.
 - Druk op een willekeurige toets op dit product om de stand uit te schakelen.
- Houd  ingedrukt om het scherm van de achteruitkijkcamera vrij te geven en verander vervolgens de polariteitsinstelling van de camera in [Batterij].

Problemen met het AV-scherm

Het afspelen van cd of DVD is niet mogelijk.

- De disc zit er ondersteboven in.
 - Plaats de disc met de labelkant naar boven.
- De disc is vuil.
 - Maak de disc schoon.
- De disc heeft een barst, krassen of andere beschadigingen.
 - Plaats een normale, ronde disc.

- De bestanden op de disc hebben een ongebruikelijk bestandsformaat.
 - Controleer het bestandsformaat.
- Het discformaat kan niet afgespeeld worden.
 - Vervang de disc.
- Dit product kan de geplaatste disc niet afspelen.
 - Controleer welk type disc wordt gebruikt.

Op het scherm staat een waarschuwing melding en de video kan niet worden afgespeeld.

- De handremdraad is niet aangesloten of de handrem is niet aangezet.
 - Sluit de handremdraad correct aan en trek de handrem aan.
- De handremvergrendeling is ingeschakeld.
 - Parkeer uw voertuig op een veilige plaats en trek de handrem aan.

Geen videoweergave via de aangesloten apparatuur.

- De instelling [AV ingang] of [AUX ingang] is verkeerd.
 - Corrigeer de instellingen.

De audio of video slaat over.

- Dit product is niet stevig bevestigd.
 - Zet het product stevig vast.

Er is geen geluid hoorbaar. Het geluidsniveau gaat niet omhoog.

- De kabels zijn niet goed aangesloten.
 - Sluit de kabels op de juiste manier aan.
- U kijkt naar een stilstaand beeld, vertraagde weergave of beeld-voor-beeld weergave van een DVD-Video.

- Er is geen geluid bij stilstaand beeld, vertraagde weergave of beeld-voor-beeld weergave van een DVD-Video.
- U hebt de pauzefunctie ingeschakeld of het systeem is aan het snel achteruit- of vooruitspoelen tijdens weergave van een disc.
 - Bij andere media dan een muziek-cd (CD-DA) is er geen geluid tijdens snel achteruit- of vooruitspoelen.

Het pictogram  wordt weergegeven en bedienen is niet mogelijk.

- De bedieningshandeling is niet compatibel met de videoconfiguratie.
 - De bedieningshandeling is niet mogelijk. (De DVD die wordt afgespeeld heeft bijvoorbeeld geen ander camerastandpunt, geluidssysteem, ondertitelingstaal, enz.)

Het beeld stopt (pauzeert) en dit product kan niet worden bediend.

- Uitlezen van de gegevens is niet mogelijk tijdens het afspelen van de disc.
 - Stop het afspelen en start het dan weer.

Het beeld is uitgerekt, met een verkeerde beeldverhouding.

- De instelling voor de beeldverhouding is niet juist voor het display.
 - Selecteer de juiste instelling voor het weergegeven beeld.

Een kinderslotmelding wordt weergegeven en afspelen van DVD is niet mogelijk.

- De kinderbeveiliging staat aan.
 - Zet de kinderbeveiliging uit of verander het niveau.

Het kinderslot voor het afspelen van DVD kan niet worden geannuleerd.

- Het codenummer is niet juist.
 - Voer het juiste codenummer in.

De DVD-video wordt niet afgespeeld met de taal voor geluid/ondertiteling gespecificeerd in [DVD/DivX instellen].

- De DVD ondersteunt de taal niet die geselecteerd is bij [DVD/DivX instellen].
 - Weergave in de geselecteerde taal is niet mogelijk als de taal die is geselecteerd in [DVD/DivX instellen] niet op de disc is opgenomen.

Het beeld is extreem onduidelijk/vervormd en donker tijdens het afspelen.

- De disc heeft een signaal dat kopiëren verbiedt. (Sommige discs hebben deze eigenschap.)
 - Aangezien dit product compatibel is met het analoge kopieerbeveiligingssysteem, kunnen er horizontale strepen of andere storingen in het beeld zijn wanneer een disc met dat soort beveiligingssignaal op sommige schermen wordt weergegeven. Dit duidt niet op een defect.

iPod kan niet worden bediend.

- De iPod is vastgelopen.
 - Sluit de iPod opnieuw aan met de USB-interfacekabel voor iPod/iPhone.
 - Update de softwareversie van de iPod.
- Er heeft zich een fout voorgedaan.
 - Sluit de iPod opnieuw aan met de USB-interfacekabel voor iPod/iPhone.
 - Parkeer uw voertuig op een veilige plaats en zet de contactschakelaar uit (ACC OFF). Zet daarna de contactschakelaar weer aan (ACC ON).
 - Update de softwareversie van de iPod.
- De kabels zijn niet goed aangesloten.
 - Sluit de kabels op de juiste manier aan.

Het geluid van de iPod is niet hoorbaar.

- De richting van de audioweergave kan soms automatisch worden omgeschakeld wanneer de Bluetooth-

en USB-verbinding gelijktijdig worden gebruikt.

- Gebruik de iPod om de richting van de audioweergave te veranderen.

Problemen met het telefoonscherm

Een telefoonnummer intoetsen is niet mogelijk omdat de toetsen van het tip-toetsenpaneel niet actief zijn.

- Uw telefoon heeft geen signaal.
 - Probeer het opnieuw wanneer u weer een signaal heeft.
- Er kan geen verbinding worden gemaakt tussen de mobiele telefoon en dit product.
 - Voer de verbindingprocedure uit.

Problemen met het applicatiescherm

Een zwart beeld wordt weergegeven.

- Tijdens het gebruik van een applicatie werd de applicatie op de smartphone afgesloten.
 - Druk op  om het beginmenuscherm weer te geven.
- Het besturingssysteem van de smartphone wacht mogelijk op bediening op het scherm.
 - Stop het voertuig op een veilige plaats en controleer het scherm van de smartphone.

Het beeld wordt weergegeven, maar de bediening werkt helemaal niet.

- Er heeft zich een fout voorgedaan.
 - Parkeer uw voertuig op een veilige plaats en zet de contactschakelaar uit (ACC OFF). Zet daarna de contactschakelaar weer aan (ACC ON).
 - Wanneer een Android-apparaat is verbonden, maakt u de Bluetooth-verbinding van dit product los en

daarna maakt u de verbinding opnieuw.

De smartphone was niet opgeladen.

- Het opladen stopte omdat de temperatuur van de smartphone steeg als gevolg van langdurig gebruik van de smartphone tijdens het opladen.
 - Maak de smartphone los van de kabel en wacht tot de smartphone voldoende is afgekoeld.
- Er werd meer batterijvermogen verbruikt dan via opladen werd verkregen.
 - Dit probleem kan worden opgelost door onnodige services op de smartphone uit te zetten.

De status van het voertuig voor de richtingen voorwaarts en achterwaarts is verwisseld.

- Omdat een deel van de voertuigstatus naar het aangesloten apparaat wordt gestuurd wanneer u de Android Auto-functie gebruikt, doet dit probleem zich voor wanneer de polariteitsinstelling voor de achteruitversnelling van dit product niet correct is.
 - Controleer de polariteit en selecteer de correcte instelling opnieuw.

Foutberichten

Bij problemen met dit product kan er een foutmelding op het scherm verschijnen. Raadpleeg de tabel hieronder om het probleem te bepalen en voer vervolgens de voorgestelde corrigerende maatregelen uit. Als de fout blijft bestaan, maak dan een notitie van de foutmelding en neem contact op met uw dealer of het dichtstbijzijnde Pioneer-servicecentrum.

Algemeen

Amp fout

- Dit product werkt niet of er is een probleem met de luidsprekeraansluiting; het beveiligingscircuit is geactiveerd.
 - Controleer de aansluiting van de luidsprekers. Als het bericht niet verdwijnt nadat de motor is afgezet en dan weer aangezet, neemt u contact op met uw dealer of een officieel Pioneer-servicecentrum.

TEMP

- De temperatuur van dit product valt buiten het normale bedrijfsbereik.
 - Wacht tot de temperatuur van het product binnen de normale grenzen valt.

Product oververhit. Systeem wordt automatisch uitgeschakeld binnen 1 minuut. Start het product opnieuw via ACC-Uit/Aan om dit probleem op te lossen. Als het bericht steeds opnieuw wordt weergegeven, kan er een probleem zijn in het product.

- De temperatuur is te hoog voor dit product.
 - Volg de instructies op het scherm. Als het probleem hiermee niet is opgelost, neemt u contact op met uw dealer of een officieel Pioneer-servicecentrum voor ondersteuning.

DAB-tuner

Antenne fout

- De antenne is niet juist aangesloten of een ongebruikelijke spanningswaarde is gedetecteerd.
 - Zet de contactschakelaar op OFF en sluit de antenne op de juiste manier aan. Zet de contactschakelaar na het

aansluiten van de antenne weer op ON.

Disc

Error-02-XX/FF-FF

- De disc is vuil.
 - Maak de disc schoon.
- De disc is bekrast.
 - Vervang de disc.
- De disc zit er ondersteboven in.
 - Controleer of de disc er op de juiste manier in zit.
- Er is een elektrische of mechanische fout.
 - Druk op de RESET-knop.

Disc uit andere regio

- De disc heeft een ander regionummer dan dit product.
 - Vervang de DVD door een dvd met het juiste regionummer.

Disc niet speelbaar

- Dit type disc kan niet op dit product worden afgespeeld.
 - Plaats een disc die wel op dit product kan worden afgespeeld.

Bestand niet speelbaar

- Dit type bestand kan niet op dit product worden afgespeeld.
 - Selecteer een afspeelbaar bestand.

Overgeslagen

- De geplaatste disc bevat bestanden die door digitaal rechtenbeheer (DRM) beveiligd zijn.
 - De beschermde bestanden worden overgeslagen.

Protect

- Alle bestanden op de disc zijn door digitaal rechtenbeheer (DRM) beveiligd.
 - Vervang de disc.

De DivX huurperiode is verstreken.

- De geplaatste disc bevat DivX VOD-inhoud die is verstreken.
- Selecteer een afspeelbaar bestand.

Videoresolutie niet ondersteund.

- Het bestand bevat bestanden die dit product niet kan afspelen.
- Selecteer een afspeelbaar bestand.

Naar flash-geheugen schrijven onmogelijk

- De weergavegeschiedenis voor de VOD-inhoud kan niet worden opgeslagen.
- Probeer het opnieuw.
- Als het bericht regelmatig verschijnt, moet u uw dealer raadplegen.

Het apparaat is niet geautoriseerd om deze DivX video weer te geven.

- De DivX-registratiecode van dit product is niet geautoriseerd door de aanbieder van de DivX VOD-inhoud.
- Registreer dit product bij de aanbieder van de DivX VOD-inhoud.

Video beeldsnelheid (frame rate) niet ondersteund.

- De beeldsnelheid van het DivX-bestand is hoger dan 30 fps.
- Selecteer een afspeelbaar bestand.

Audiobestand niet ondersteund.

- Dit bestandstype wordt niet ondersteund op dit product.
- Selecteer een afspeelbaar bestand.

Extern geheugenapparaat (USB, SD)**Error-02-9X/-DX**

- Communicatiefout.
- Zet de contactschakelaar uit en dan weer aan.

- Ontkoppel het USB-geheugenapparaat.
- Ga naar een andere bron. Keer vervolgens terug naar het USB-geheugenapparaat.

Bestand niet speelbaar

- Er staat geen afspeelbaar bestand op het externe opslagapparaat (USB, SD).
- Controleer of de bestanden op het externe opslagapparaat (USB, SD) compatibel met dit product zijn.
- Het aangesloten externe geheugenapparaat (USB, SD) is beveiligd.
- Volg de instructies voor het externe geheugenapparaat (USB, SD) om de beveiliging uit te schakelen.

Overgeslagen

- Het aangesloten externe geheugenapparaat (USB, SD) bevat bestanden die met DRM zijn beveiligd.
- De beschermde bestanden worden overgeslagen.

Protect

- Alle bestanden op het aangesloten externe geheugenapparaat (USB, SD) zijn beveiligd met DRM.
- Plaats een ander extern geheugenapparaat (USB, SD).

USB niet compatibel

- Het aangesloten USB-geheugenapparaat wordt niet ondersteund door dit product.
- Ontkoppel het apparaat en sluit een compatibel USB-geheugenapparaat aan.

SD niet compatibel

- De SD-geheugenkaart wordt niet ondersteund door dit product.
- Ontkoppel het apparaat en sluit een compatibele SD-geheugenkaart aan.
- Formateer de SD-geheugenkaart. Het is raadzaam dat u SD Formatter

gebruikt om SD-geheugenkaarten te formatteren.

Controleer USB

- Er is kortsluiting opgetreden in de USB-stekker of de USB-kabel.
- Controleer of de USB-stekker en de USB-kabel niet ergens ingeklemd of beschadigd zijn.
- Het aangesloten USB-geheugenapparaat verbruikt meer stroom dan de maximaal toelaatbare waarde.
- Ontkoppel het USB-geheugenapparaat en gebruik het niet meer. Zet de contactschakelaar van het voertuig UIT, vervolgens in de accessoirestand (ACC) of aan, en sluit ten slotte een compatibel USB-geheugenapparaat aan.

HUB-fout

- De aangesloten USB-hub wordt niet ondersteund door dit product.
- Sluit het USB-geheugenapparaat direct op dit product aan.

Geen antwoord

- Het aangesloten USB-geheugenapparaat wordt niet gedetecteerd door dit product.
- Ontkoppel het apparaat en sluit een ander USB-geheugenapparaat aan.

Videoresolutie niet ondersteund.

- Het bestand bevat bestanden die dit product niet kan afspelen.
- Selecteer een afspeelbaar bestand.

USB1 verbind. verbroken om toestel te beschermen Plaats de USB stick niet terug. Druk reset om USB te herstellen. (USB2 verbind. verbroken om toestel te beschermen Plaats de USB stick niet terug. Druk reset om USB te herstellen.)

- Er is kortsluiting opgetreden in de USB-stekker of de USB-kabel.

- Controleer of de USB-stekker en de USB-kabel niet ergens ingeklemd of beschadigd zijn.

- Het aangesloten USB-geheugenapparaat verbruikt meer stroom dan de maximaal toelaatbare waarde.
- Ontkoppel het USB-geheugenapparaat en gebruik het niet meer. Zet de contactschakelaar van het voertuig UIT, vervolgens in de accessoirestand (ACC) of aan, en sluit ten slotte een compatibel USB-geheugenapparaat aan.
- Er is kortsluiting opgetreden in de USB-interfacekabel voor de iPod/iPhone.
- Controleer of de USB-interfacekabel voor de iPod/iPhone of de USB-kabel niet ergens ingeklemd is of beschadigd is.

Audiobestand niet ondersteund.

- Dit bestandstype wordt niet ondersteund op dit product.
- Selecteer een afspeelbaar bestand.

iPod**Error-02-6X/-9X/-DX**

- Storing in de iPod.
- Verwijder de kabel uit de iPod. Sluit de kabel weer aan als het hoofdmenu van de iPod wordt weergegeven en stel de iPod opnieuw in.

Error-02-67

- De versie van de iPod-firmware is verouderd.
- Update de versie van de iPod.

Bluetooth**Error-10**

- Fout in de stroomvoorziening van de Bluetooth-module van dit product.

– Zet de contactschakelaar uit en dan weer aan.

Als de foutmelding hierna nog wordt weergegeven, neem dan contact op met uw dealer of een officieel Pioneer-servicecentrum.

Apple CarPlay

Tracht verbinding met Apple CarPlay te maken.

→ De communicatie is mislukt en het systeem probeert opnieuw verbinding te maken.

→ Even geduld. Voer dan de onderstaande handelingen uit als de foutmelding hierna nog wordt weergegeven.

– Start de iPhone opnieuw op.

– Ontkoppel de kabel van de iPhone, en sluit de iPhone na enkele seconden opnieuw aan.

– Zet de contactschakelaar uit en dan weer aan.

Als de foutmelding hierna nog wordt weergegeven, neem dan contact op met uw dealer of een officieel Pioneer-servicecentrum.

Android Auto

Android Auto is gestopt.

→ Het aangesloten apparaat is niet compatibel met Android Auto.

– Controleer of het apparaat compatibel is met Android Auto.

→ Het opstarten van Android Auto is om bepaalde redenen mislukt.

– Ontkoppel de kabel van de

smartphone, en sluit de smartphone na enkele seconden opnieuw aan.

– Start de smartphone opnieuw op.

– Zet de contactschakelaar uit en dan weer aan.

Als de foutmelding hierna nog wordt weergegeven, neem dan contact op met

uw dealer of een officieel Pioneer-servicecentrum.

→ De in dit product ingestelde tijd is niet correct.

– Controleer of de tijd goed is ingesteld.

Koppelen via Bluetooth is mislukt. Koppel uw Android-telefoon handmatig.

→ De Bluetooth-koppeling is om bepaalde redenen mislukt.

– Koppel dit product handmatig aan het apparaat.

Om Android Auto te gebruiken, parkeer uw auto en check uw Android telefoon.

→ De standaardinstellingen worden weergegeven op het scherm van het met Android Auto compatibele apparaat, of beelden worden niet uitgevoerd door het met Android Auto compatibele apparaat.

– Parkeer uw wagen op een veilige plaats en volg de instructies op het scherm. Als de foutmelding nog steeds wordt weergegeven nadat u de instructies op het scherm heeft uitgevoerd, sluit u het apparaat opnieuw aan.

Omgaan met en verzorging van de discs

Bij het omgaan met de discs dient u op de volgende punten te letten.

Gebruik en verzorging van het ingebouwde station

- Gebruik alleen conventionele, volledig cirkelvormige discs. Gebruik geen anders gevormde discs.
- Gebruik geen discs die gebarsten, kromgetrokken of op een andere wijze zijn beschadigd, want dit kan resulteren

in beschadiging van het ingebouwde station.

- Gebruik discs van 12 cm. Gebruik geen discs van 8 cm of een adapter voor discs van 8 cm.
- Als u discs gebruikt met een bedrukbare labelzijde, moet u zorgvuldig de instructies en waarschuwingen op de disc lezen. Afhankelijk van de disc kan deze mogelijk niet geplaatst of verwijderd worden. Gebruik van dergelijke discs kan leiden tot beschadiging van de apparatuur.
- Plak geen labels op de discs, schrijf er niet op en zorg ervoor dat geen chemicaliën in contact kunnen komen met het oppervlak.
- Bevestig geen los verkrijgbare labels of andere materialen op de discs.
- Om een disc schoon te maken, veegt u er met een zachte doek over, vanaf het midden naar de buitenrand toe.
- Condens kan er toe leiden dat het ingebouwde station tijdelijk niet goed werkt.
- Als u een bepaalde disc niet kunt afspelen, kan dat worden veroorzaakt door de eigenschappen van de disc, de indeling van de disc, de toepassing waarmee de disc is opgenomen, de omgeving waarin de disc wordt afgespeeld, de manier waarop de disc wordt bewaard, enz.
- Door schokken tijdens het rijden kan het afspelen van discs worden verstoord.
- Lees de voorzorgsmaatregelen voor de discs voordat u ze gebruikt.

Omgevingsvoorwaarden bij het afspelen van een disc

- Bij erg hoge temperaturen kan er een ingebouwd beveiligingscircuit in werking treden, waardoor dit product automatisch wordt uitgeschakeld.

- Ondanks ons zorgvuldige ontwerp van het product kunnen er kleine krassen die geen invloed hebben op de werking voorkomen op het oppervlak van de disc door mechanische slijtage, de gebruiksomgeving of de behandeling van de disc. Dit is geen teken van een slechte werking van dit product. U kunt het beschouwen als normale slijtage.

Afspelbare discs

DVD-Video



- **DVD** is een handelsmerk van DVD Format/Logo Licensing Corporation.
- Dit toestel kan geen DVD-Audio-discs afspelen. Het is mogelijk dat het DVD-station niet alle discs kan afspelen met de bovenvermelde aanduidingen.

CD



AVCHD-opgenomen discs

Dit toestel is niet compatibel met discs die zijn opgenomen in AVCHD-formaat (Advanced Video Codec High Definition). Plaats geen AVCHD-discs. Als u dergelijke discs plaatst, worden ze mogelijk niet uitgeworpen.

DualDiscs afspelen

- DualDiscs zijn tweezijdige discs die aan de ene zijde een opneembare CD bevatten voor geluidsopnames en aan de andere zijde een opneembare DVD voor video.
- De DVD-zijde kan met dit product worden afgespeeld. De cd-zijde van DualDiscs kan mogelijk niet op dit product worden afgespeeld omdat deze zijde niet compatibel is met de algemene cd-norm.
- Het regelmatig laden en uitwerpen van een DualDisc kan krassen veroorzaken op de disc.
- Ernstige krassen kunnen de weergave met dit product belemmeren. In bepaalde gevallen kan een DualDisc klem raken in de disc-laadsleuf en wordt de disc niet uitgeworpen. Om dit te vermijden, raden we u aan om geen DualDiscs te gebruiken in dit product.
- Raadpleeg de fabrikant voor meer informatie over DualDiscs.

Dolby Digital

- Dit product zal Dolby Digital-signalen intern downmixen en het geluid in stereo uitvoeren.
- Geproduceerd onder licentie van Dolby Laboratories. Dolby, Dolby Audio en het dubbele-D-symbool zijn gedeponeerde handelsmerken van Dolby Laboratories.



Gedetailleerde informatie voor afspeelbare media

Compatibiliteit

Algemene opmerkingen over de disc-compatibiliteit

- Bepaalde functies van dit product zijn mogelijk niet beschikbaar voor sommige discs.
- Wij kunnen geen compatibiliteit met alle discs garanderen.
- Dit toestel kan geen DVD-RAM-discs afspelen.
- Afspeelen van discs kan onmogelijk worden wanneer ze worden blootgesteld aan direct zonlicht of hoge temperaturen, of wanneer ze niet naar behoren worden bewaard in het voertuig.

DVD-Video-discs

- DVD-Video-discs met niet-compatibele regionummers kunnen niet worden afgespeeld in dit DVD-station. Het regionummer van de speler staat op het chassis van het toestel.

DVD-R/DVD-RW/DVD-R SL (enkellaags)/DVD-R DL (dubbellaags) discs

- Niet-gefinaliseerde discs die zijn opgenomen met het Video-formaat (videomodus) kunnen niet worden afgespeeld.
- Discs die zijn opgenomen met het Video Recording formaat (VR-modus) kunnen niet worden afgespeeld.
- DVD-R DL (Dubbellaags) discs die zijn opgenomen met Layer Jump-opname kunnen niet worden afgespeeld.
- Voor gedetailleerde informatie over de opnamemodus kunt u contact opnemen

met de fabrikant van het medium, de recorder of de schrijfssoftware.

CD-R/CD-RW-discs

- Niet-gefinaliseerde discs kunnen niet worden afgespeeld.
- Misschien is het niet mogelijk CD-R/CD-RW-discs af te spelen die zijn opgenomen op een muziek CD-recorder of een computer vanwege eigenschappen van de disc zelf, krassen of vuil op de disc, of vanwege vuil, krassen of condens op de lens van het ingebouwde station.
- Discs die op een computer zijn opgenomen, kunnen wellicht niet worden afgespeeld, afhankelijk van het opnameapparaat, de schrijfssoftware, de instellingen of andere omgevingsfactoren.
- Maak de opnamen met het juiste formaat. (Neem voor details contact op met de fabrikant van het medium, de recorder of de schrijfssoftware.)
- Titels en andere tekstinformatie op een CD-R/CD-RW-disc kunnen mogelijk niet worden weergegeven door dit product (in geval van audiogegevens (CD-DA)).
- Lees de voorzorgsmaatregelen voor de CD-R/CD-RW-discs voordat u ze gebruikt.

Algemene opmerkingen over het externe geheugenapparaat (USB, SD)

- Leg het externe opslagapparaat (USB, SD) niet op een plaats met hoge temperaturen.
- Afhankelijk van het soort extern opslagapparaat (USB, SD) dat u gebruikt, kan het gebeuren dat dit product het opslagapparaat niet herkent of de bestanden niet juist kunnen worden afgespeeld.
- De tekstinformatie van sommige audio- en videobestanden wordt mogelijk niet correct weergegeven.
- Bestandsnaamextensies moeten correct gebruikt worden.

- Er kan een korte vertraging zijn bij het beginnen met afspelen van bestanden in een extern opslagapparaat (USB, SD) met een ingewikkelde mappenstructuur.
- De bediening kan verschillen afhankelijk van het type extern opslagapparaat (USB, SD).
- Het is mogelijk dat sommige muziekbestanden op een SD of USBniet kunnen worden afgespeeld als gevolg van de eigenschappen van het bestand, de bestandsindeling, de gebruikte opname software, de weergave-omgeving, de opslagomstandigheden, e.d.
- Bestanden beschermd door auteursrechten kunnen niet worden afgespeeld.

SD-geheugenkaarten

- Kijk voor meer informatie over de compatibiliteit van deze SD-kaart met dit product op Specificaties (pagina 69).
- Sommige SD-geheugenkaarten worden niet herkend door dit toestel, zelfs niet als de SD-geheugenkaarten wel worden herkend door een computer. Dit probleem kan worden opgelost door de SD-geheugenkaarten te formatteren met een specifiek formatterprogramma. SD-geheugenkaarten die zijn geformatteerd via de standaard formatterfunctie op een computer voldoen niet aan de SD-norm. Er kunnen problemen optreden, bijvoorbeeld dat de kaarten niet kunnen worden gelezen of beschreven. Het is raadzaam dat u een specifiek formatterprogramma gebruikt om dergelijke problemen te voorkomen. Alle gegevens die op een SD-geheugenkaart zijn opgeslagen, worden verwijderd wanneer de kaart wordt geformatteerd. Maak indien nodig vooraf een back-up van alle benodigde gegevens. Een specifiek formatterprogramma voor SD-kaarten is beschikbaar op de volgende

site.
<https://www.sdcard.org/>

- Dit product is niet compatibel met de Multi Media Card (MMC).

USB-geheugenapparaat

- Raadpleeg Specificaties (pagina 69) voor details over de compatibiliteit van een USB-geheugenapparaten met dit product.
- Protocol: bulk
- USB-geheugenapparaten kunnen niet via een USB-hub op dit product worden aangesloten.
- Gepartitioneerde USB-geheugenapparaten kunnen niet op dit product gebruikt worden.
- Maak het USB-geheugenapparaat stevig vast voordat u gaat rijden. Laat het USB-geheugenapparaat niet op de grond vallen, omdat het dan onder het rem- of gaspedaal terecht kan komen.
- Er kan een kleine vertraging optreden bij het afspelen van audiobestanden die met afbeeldinggegevens zijn gecodeerd.
- Sommige USB-geheugenapparaten kunnen ruis veroorzaken in radio-uitzendingen wanneer ze op dit product worden aangesloten.
- Sluit niets anders dan een USB-geheugenapparaat aan.

Algemene opmerkingen over DivX-bestanden

- Alleen bij DivX-bestanden die gedownload zijn van een DivX-partnersite, kan een juiste werking worden gegarandeerd. Het is mogelijk dat niet-geautoriseerde DivX-bestanden niet juist werken.
- DRM-huurbestanden kunnen niet bediend worden totdat de weergave is gestart.
- Dit product kan DivX-bestanden afspelen die maximaal 1 590 minuten en 43 seconden lang zijn. Zoekopdrachten na deze duur zijn niet mogelijk.

- Voor weergave van DivX VOD-bestanden moet de ID-code van dit product aan de DivX VOD-provider worden gegeven. Wat de ID-code betreft, raadpleegt u Uw DivX VOD-registratiecode weergegeven op pagina 54.
- Raadpleeg Specificaties (pagina 69) voor details over de DivX-videoversies die via dit product kunnen worden afgespeeld.
- Voor meer gedetailleerde informatie over DivX kunt u een bezoek brengen aan deze site: <http://www.divx.com/>

DivX-ondertitelingbestanden

- Ondertitelingbestanden in het srt-formaat met de extensie ".srt" kunnen worden gebruikt.
- Slechts één ondertitelingbestand kan worden gebruikt voor ieder DivX-bestand. Het is niet mogelijk om meerdere ondertitelingbestanden te associëren met één DivX-bestand.
- Ondertitelingbestanden die benoemd worden met dezelfde tekenreeks als het DivX-bestand vóór de extensie, worden geassocieerd met het DivX-bestand. De tekenreeks vóór de extensie moet precies hetzelfde zijn. Als er echter slechts één ondertitelingbestand in een enkele map, dan worden deze bestanden ook met elkaar geassocieerd als de bestandsnamen niet identiek zijn.
- Het ondertitelingbestand moet in dezelfde map als het DivX-bestand opgeslagen zijn.
- Er kunnen maximaal 255 ondertitelingbestanden worden gebruikt. Meer bestanden dan dat aantal worden niet herkend.
- U kunt tot 64 tekens gebruiken voor de naam van het ondertitelingbestand, inclusief de extensie. Indien meer dan 64 tekens worden gebruikt voor de bestandsnaam, is het mogelijk dat het

ondertitelingbestand niet wordt herkend.

- De tekencode voor het ondertitelingbestand moet conform ISO-8859-1 zijn. Als u andere tekens gebruikt dan ISO-8859-1, kan dit leiden tot een incorrecte weergave van de tekens.
- Het is mogelijk dat de ondertiteling niet correct wordt weergegeven als de weergegeven tekens in het ondertitelingbestand een controlecode bevatten.
- Voor materialen die een hoge overdrachtsnelheid gebruiken, is het mogelijk dat de ondertiteling en video niet volledig gesynchroniseerd zijn.
- Als meerdere ondertitels geprogrammeerd worden voor weergave binnen een korte periode, zoals 0,1 seconde, dan is het mogelijk dat de ondertiteling niet op het correcte moment wordt weergegeven.

Tabel voor mediacompatibiliteit

Algemeen

- Bestanden worden wellicht niet correct afgespeeld, afhankelijk van de omgeving waarin het bestand werd aangemaakt of de inhoud van het bestand.
- Dit product kan bestanden mogelijk niet goed afspelen afhankelijk van de applicatie waarmee de bestanden zijn gecodeerd.
- De juiste werking van dit product is afhankelijk van de applicatie waarmee de WMA-bestanden zijn gecodeerd.
- Afhankelijk van de versie van de Windows Media™ Player die gebruikt werd voor de codering van de WMA-bestanden, is het mogelijk dat de namen van de albums en andere tekstgegevens niet correct worden weergegeven.
- Er kan een kleine vertraging optreden bij het afspelen van audiobestanden die met afbeeldinggegevens zijn gecodeerd.

- Dit product is niet compatibel met packet write data transfer.
- Dit product kan, gerekend vanaf het eerste teken, maximaal 32 tekens herkennen, inclusief de bestandsextensie en de mapnaam. Afhankelijk van het weergavegebied kan dit product proberen om de tekens met een kleinere lettergrootte weer te geven. Het maximumaantal tekens dat kan worden weergegeven, verschilt afhankelijk van de breedte van de tekens en van het weergavegebied.
- De volgorde van de mapselectie en andere handelingen kan veranderd zijn, afhankelijk van de codering of de schrijfssoftware.
- Ongeacht de lengte van het onbespeelde gedeelte tussen de muziekstukken in de oorspronkelijke opname, zullen discs met gecompriëerde audio altijd een korte pauze tussen de muziekstukken inlassen.
- Maximale weergavetijd van een audiobestand op de disc: 60 u
- Maximale weergavetijd van een audiobestand in een extern geheugenapparaat (USB, SD): 7,5 u (450 minuten)
- Dit product wijst mapnummers toe. De gebruiker kan geen mapnummers toewijzen.

CD-R/-RW

CODEC-FORMAAT	MP3, WMA, AAC, DivX, MPEG1, MPEG2, MPEG4
BESTANDSSYSTEEM	ISO 9660 niveau 1, niveau 2, Romeo Joliet
MAX. DIRECTORY	Geen limiet
MAX. MAPnummer	700
MAX. Bestandsnummer	999

DVD-R/-R SL/-R DL/DVD-RW

CODEC-FORMAAT	MP3, WMA, AAC, MPEG2, MPEG4
BESTANDSSYSTEEM	ISO 9660 niveau 1, niveau 2, Romeo Joliet
MAX. MAPnummer	700
MAX. Bestandsnummer	3 500

USB-geheugenapparaat/SD-geheugenkaart

CODEC-FORMAAT	MP3, WMA, AAC, WAV, FLAC, H.264, MPEG2, MPEG4, WMV, FLV, MKV, JPEG
BESTANDSSYSTEEM	FAT16/32/NTFS
MAX. DIRECTORY	8
MAX. MAPnummer	FAT16, FAT32: 65 536 NTFS: Geen limiet
MAX. Bestandsnummer	FAT16, FAT32: 65 536 NTFS: Geen limiet

MP3-compatibiliteit

- Versie 2.x van de ID3-tag heeft voorrang wanneer zowel versie 1.x als versie 2.x bestaan.
- Dit product is niet compatibel met: MP3i (MP3 interactief), mp3 PRO, m3u afspeellijst

SAMPLINGFREQUENTIE	16 kHz tot 48 kHz
TRANSMISSIESNELHEID	8 kbps tot 320 kbps, VBR
ID3 TAG	USB: v1,v1.1,v2.2,v2.3,v2.4 Disc: v1,v1.1,v2.2,v2.3

WMA-compatibiliteit

- Dit product is niet compatibel met: Windows Media™ Audio 9 Professional, Lossless, Voice

SAMPLINGFREQUENTIE	USB: 32 kHz tot 48 kHz Disc: 8 kHz tot 48 kHz
TRANSMISSIESNELHEID	USB: 48 kbps tot 320 kbps (CBR), VBR Disc: 5 kbps tot 320 kbps (CBR), VBR

WAV-compatibiliteit

- De bemonsteringsfrequentie die op het display wordt aangegeven, kan zijn afgerond.
- WAV-bestanden op de CD-R/-RW, DVD-R/-RW/-R SL/-R DL kunnen niet worden afgespeeld.

DECODEERFORMAAT	LPCM
SAMPLINGFREQUENTIE	16 kHz tot 48 kHz
TRANSMISSIESNELHEID	Ongeveer 1,5 Mbps

AAC-compatibiliteit

- Dit product kan AAC-bestanden afspelen die met iTunes zijn gemaakt.

SAMPLINGFREQUENTIE	11,025 kHz tot 48 kHz
TRANSMISSIESNELHEID	USB: 16 kbps tot 320 kbps (CBR) Disc: 8 kbps tot 320 kbps (CBR)

FLAC-compatibiliteit

- FLAC-bestanden op de CD-R/-RW, DVD-R/-RW/-R SL/-R DL kunnen niet worden afgespeeld.

SAMPLINGFREQUENTIE	8 kHz tot 192 kHz
--------------------	-------------------

DivX-compatibiliteit

- Dit product is niet compatibel met: DivX Ultra-formaat, DivX-bestanden zonder videogegevens, DivX-bestanden gecodeerd met LPCM (lineaire PCM) audio-codec
- Afhankelijk van de samenstelling van de bestandsinformatie, zoals het aantal audiostreams, kan er een korte vertraging zijn bij het beginnen met afspelen van de discs.
- Als een bestand meer dan 4 GB groot is, zal het afspelen stoppen voordat het einde is bereikt.
- Het is mogelijk dat een specifieke handeling belet wordt door de samenstelling van het DivX-bestand.
- Het is mogelijk dat bestanden met hoge overdrachtsnelheden niet correct afgespeeld worden. De standaard overdrachtsnelheid is 4 Mbps voor cd's en 10,08 Mbps voor DVD's.
- DivX-bestanden op een extern geheugenapparaat (USB, SD) kunnen niet worden afgespeeld.

CD-R/-RW, DVD-R/-R SL/-R DL/DVD-RW

EXTENSIE	.avi/.divx
PROFIEL	Home Theater Profile
MAX. RESOLUTIE	720 x 576

Compatibiliteit van audio- en videobestanden (USB, SD)

- Afhankelijk van de bitsnelheid worden bestanden mogelijk niet afgespeeld.
- Alleen USB-geheugenapparaten kunnen VOB-bestanden afspelen.

.avi

Compatibele video-codec	MPEG4, H.264, H.263, Xvid
Maximale resolutie	1 920 x 1 080
Maximale beeldsnelheid	30 fps

.mp4

Compatibele video-codec	MPEG4, H.264, H.263
Maximale resolutie	1 920 x 1 080
Maximale beeldsnelheid	30 fps

.3gp

Compatibele video-codec	MPEG4, H.264, H.263
Maximale resolutie	1 920 x 1 080
Maximale beeldsnelheid	30 fps

.mkv

Compatibele video-codec	MPEG4, H.264, Xvid
Maximale resolutie	1 920 x 1 080
Maximale beeldsnelheid	30 fps

.mov

Compatibele video-codec	MPEG4, H.264, H.263
Maximale resolutie	1 920 x 1 080
Maximale beeldsnelheid	30 fps

.flv

Compatibele video-codec	H.264
Maximale resolutie	1 920 x 1 080
Maximale beeldsnelheid	30 fps

.f4v

Compatibele video-codec	H.264
Maximale resolutie	1 920 x 1 080
Maximale beeldsnelheid	30 fps

.asf

Compatibele video-codec	WMV/VC-1
Maximale resolutie	1 920 x 1 080
Maximale beeldsnelheid	30 fps

.wmv

Compatibele video-codec	WMV/VC-1
Maximale resolutie	1 920 x 1 080
Maximale beeldsnelheid	30 fps

.vob

Compatibele video-codec	MPEG2, H.264
Maximale resolutie	1 920 x 1 080
Maximale beeldsnelheid	30 fps

Bluetooth



Het merk *Bluetooth*® en de logo's daarvan zijn gedeponeerde handelsmerken van Bluetooth SIG, Inc. PIONEER CORPORATION gebruikt deze onder licentie. Andere handelsmerken en handelsnamen zijn eigendom van de respectieve eigenaren.

Wi-Fi



Het Wi-Fi CERTIFIED™-logo is een certificeringsmerkteken van Wi-Fi Alliance®.

SDXC



Het SDXC-logo is een handelsmerk van SD-3C, LLC.

WMA/WMV

Windows Media is een gedeponeerd handelsmerk of een handelsmerk van Microsoft Corporation in de Verenigde Staten en/of in andere landen.

- Dit product bevat technologie die het eigendom is van Microsoft Corporation en die niet gebruikt of gedistribueerd mag worden zonder toestemming van Microsoft Licensing, Inc.

FLAC

Copyright © 2000-2009 Josh Coalson
Copyright © 2011-2013 Xiph.Org Foundation

Herdistributie en gebruik in bron- en binaire vorm, met of zonder modificatie, zijn toegestaan mits aan de volgende voorwaarden is voldaan:

- Bij herdistributie van de broncode moeten de bovenstaande copyrightinformatie, deze lijst van voorwaarden en de volgende disclaimer worden vermeld.
- Bij herdistributie in binaire vorm moeten de bovenstaande copyrightinformatie, deze lijst van voorwaarden en de

volgende disclaimer worden vermeld in de documentatie en/of andere materialen die bij de verspreiding worden geleverd.

- Noch de naam van de Xiph.org Foundation noch de namen van de medewerkers mogen zonder voorafgaande schriftelijke toestemming gebruikt worden voor goedkeuring of reclame van producten die afgeleid zijn van deze software.

DEZE SOFTWARE WORDT DOOR DE COPYRIGHTOUDERS GELEVERD IN DE HUIDIGE STAAT ("AS IS") EN ALLE EXPLICIETE OF IMPLICIETE GARANTIES, INCLUSIEF, MAAR NIET BEPERKT TOT, IMPLICIETE GARANTIES VAN VERHANDELBAARHEID EN GESCHIKTHEID VOOR EEN BEPAALD DOEL, WORDEN AFGEWEZEN. IN GEEN GEVAL ZULLEN DE STICHTING OF DE MEDEWERKERS AANSPRAKELIJKHEID AANVAARDEN VOOR ENIGE DIRECTE, INDIRECTE, INCIDENTELE, SPECIALE, EENMALIGE OF GEVOLGSCHADE (INCLUSIEF, MAAR NIET BEPERKT TOT, DE VERWERFING VAN VERVANGENDE GOEDEREN OF DIENSTEN; VERLIES VAN GEBRUIK, DATA OF GEDERFDE WINST; OF ONDERBREKING VAN ZAKELIJKE ACTIVITEITEN), OP WELKE WIJZE DAN OOK VEROORZAAKT EN GEBASEERD OP WELKE THEORIE VAN AANSPRAKELIJKHEID DAN OOK, HETZIJ UIT CONTRACT, STRIKTE AANSPRAKELIJKHEID OF ONRECHTMATIGE DAAD (INCLUSIEF NALATIGHEID OF ANDERSZINS), DIE OP ENIGE WIJZE VOORTKOMT UIT HET GEBRUIK VAN DEZE SOFTWARE, ZELFS INDIEN GEÏNFORMEERD OVER DE MOGELIJKHEID VAN ZULKE SCHADE.

DivX



DivX® Home Theater gecertificeerde apparaten zijn getest voor kwalitatief hoogwaardig afspelen van DivX Home Theater (waaronder .avi, .divx). Wanneer u het DivX-logo ziet, dan weet u dat u de vrijheid heeft om uw favoriete video's af te spelen.

DivX®, DivX Certified® en bijbehorende logo's zijn handelsmerken van DivX, LLC en worden gebruikt onder licentie.

Dit DivX Certified®-apparaat werd onderworpen aan strenge tests om te garanderen dat DivX®-video wordt afgespeeld.

Om aangeschafte DivX-films af te spelen, moet u het apparaat eerst registreren op vod.divx.com. Zoek uw registratiecode in de DivX VOD-sectie van het instellingenmenu van uw apparaat.

AAC

AAC is de afkorting van Advanced Audio Coding en verwijst naar een geluidscompressie-technologie die standaard wordt gebruikt met MPEG-2 en MPEG-4. U kunt verschillende toepassingen gebruiken om AAC-bestanden te coderen, maar bestandsformaten en extensies verschillen naargelang de toepassing die gebruikt werd voor de codering. Dit toestel kan AAC-bestanden afspelen die met iTunes zijn gemaakt.

Google™, Google Play, Android

Google, Google Play en Android zijn handelsmerken van Google LLC.

Android Auto

androidauto

Android Auto is een handelsmerk van Google LLC.

Gedetailleerde informatie over de aangesloten iPod-apparaten

- Pioneer kan niet aansprakelijk worden gesteld voor verloren gegane gegevens van een iPod, zelfs wanneer die gegevens verloren gaan bij gebruik van dit product. Maak regelmatig een kopie van de gegevens op uw iPod.
- Laat de iPod niet lange tijd in direct zonlicht liggen. Overmatige blootstelling aan direct zonlicht kan de temperatuur in de iPod doen oplopen en storingen veroorzaken.
- Laat de iPod niet op een plaats met hoge temperaturen liggen.
- Maak de iPod stevig vast voordat u gaat rijden. Laat de iPod niet op de grond vallen, omdat deze dan onder het rem- of gaspedaal terecht kan komen.
- Raadpleeg voor meer informatie de handleiding van de iPod.

iPhone, iPod en Lightning

Made for
 iPhone | iPod

Gebruik van het Made for Apple label betekent dat de accessoire speciaal voor het Apple product(en) op het label is gemaakt en volgens de ontwikkelaar voldoet aan de prestatiestandaarden van Apple. Apple is niet verantwoordelijk voor de werking van dit apparaat of de naleving ervan ten aanzien van veiligheid en wettelijke normen. Het gebruik van deze accessoire met een Apple product kan de prestaties van de draadloze netwerkverbinding negatief beïnvloeden. iPhone, iPod, iPod nano, iPod touch, en Lightning zijn handelsmerken van Apple Inc., gedeponeerd in de Verenigde Staten en andere landen.

App Store

App Store is een dienstenmerk van Apple Inc.

iOS

iOS is een handelsmerk waarvan Cisco de handelsmerkrechten bezit in de VS en bepaalde andere landen.

iTunes

iTunes is een handelsmerk van Apple Inc., geregistreerd in de Verenigde Staten en andere landen.

Apple Music

Apple Music is een handelsmerk van Apple Inc., geregistreerd in de Verenigde Staten en andere landen.

Apple CarPlay



Apple CarPlay is een handelsmerk van Apple Inc. Gebruik van het Works with Apple label betekent dat de accessoire speciaal voor de technologie op het label is gemaakt en volgens de ontwikkelaar voldoet aan de prestatiestandaarden van Apple.

Siri

Werkt met Siri via de microfoon.

Gebruik van app-gebaseerde verbonden content

Belangrijk

Vereisten voor toegang tot app-gebaseerde verbonden contentservices met dit product:

- De recentste versie van Pioneer-compatibele verbonden content-applicatie(s) voor de smartphone, beschikbaar bij de serviceprovider en gedownload naar uw smartphone.
- Een geldige account bij de contentserviceprovider.
- Smartphone-abonnement. Opmerking: Als het abonnement voor uw smartphone niet voorziet in onbeperkt datagebruik, kunnen er extra kosten door uw leverancier in rekening worden gebracht voor toegang tot app-gebaseerde online content via 3G-, EDGE-en/of LTE (4G)-netwerken.

- Verbinding met internet via 3G, EDGE, LTE (4G) of Wi-Fi-netwerk.
- Optionele Pioneer-adapterkabel voor de verbinding van een iPhone met dit product.

Bependingen:

- Toegang tot app-gebaseerde verbonden content hangt af van de beschikbaarheid van het mobiele en/of Wi-Fi-netwerk voor verbinding van uw smartphone met internet.
- De beschikbaarheid van services kan geografisch beperkt zijn tot bepaalde gebieden. Neem contact op met de verbonden contentserviceprovider voor meer informatie.
- De functionaliteit van dit product betreffende toegang tot verbonden content is onderhevig aan wijzigingen zonder voorafgaande kennisgeving, en kan beïnvloed worden door een van de volgende zaken: compatibiliteitskwesties met toekomstige firmwareversies van de smartphone; compatibiliteitskwesties met toekomstige versies van de verbonden content-applicatie(s) voor de smartphone; wijzigingen in of stopzetting van de verbonden content-applicatie(s) of service door de provider.
- Pioneer kan niet aansprakelijk worden gesteld voor problemen die ontstaan door fouten of mankementen in app-gebaseerde content.
- De inhoud en functies van de ondersteunde applicaties vallen onder de verantwoordelijkheid van de leverancier van de App.
- In AppRadio Mode +, Apple CarPlay en Android Auto wordt de functionaliteit van het product beperkt tijdens het rijden; de beschikbare functies worden bepaald door de provider van de App.
- De beschikbaarheid van de functies AppRadio Mode +, Apple CarPlay en Android Auto wordt bepaald door de

leverancier van de App, en niet door Pioneer.

- Met AppRadio Mode +, Apple CarPlay en Android Auto heeft u toegang tot andere applicaties dan de vermelde (afhankelijk van beperkingen tijdens het rijden), maar de mate waarin de inhoud kan worden gebruikt, wordt bepaald door de leverancier van de App.

HDMI

HDMI[®]
HIGH-DEFINITION MULTIMEDIA INTERFACE

De begrippen HDMI en HDMI High-Definition Multimedia Interface, en het HDMI-logo zijn handelsmerken of geregistreerde handelsmerken van HDMI Licensing Administrator, Inc. in de Verenigde Staten en andere landen.

Opmerking over het bekijken van video's

Houd er rekening mee dat het gebruik van dit systeem voor commerciële of openbare doeleinden een inbreuk kan inhouden op de auteursrechten die door de wet worden beschermd.

Opmerking over het bekijken van DVD-Video

Dit toestel maakt gebruik van auteursrechtbeschermende technologie die op haar beurt beschermd wordt door octrooien in de VS en andere intellectuele eigendomsrechten van Rovi Corporation.

Reverse engineering en demontage zijn verboden.

Opmerking over het gebruik van MP3-bestanden

Levering van dit product impliceert alleen toestemming voor privaat, niet-commercieel gebruik en niet, impliciet noch expliciet, een toestemming of enig recht om dit product te gebruiken in een commerciële omgeving (waarbij geld wordt verdiend), via uitzendingen (via de ether, satelliet, kabels en/of andere media), via uitzendingen/signaalstromen via internet, via een intranet en/of andere netwerken of in andere elektronische systemen, zoals betaalradio of applicaties van audio-op-aanvraag. Hiervoor is een aparte licentie nodig. Zie voor meer informatie <http://www.mp3licensing.com>.

Opmerking over openbronlicenties

Voor meer details over de openbronlicenties voor de functies van dit product brengt u een bezoek aan <http://www.oss-pioneer.com/car/multimedia/>

Correct gebruik van het LCD-scherm

Omgaan met het LCD-scherm

- Wanneer het LCD-scherm gedurende lange tijd wordt blootgesteld aan direct

zonlicht, wordt het zeer heet en kan het LCD-scherm beschadigd raken. Wanneer u dit product niet gebruikt, moet u zoveel mogelijk voorkomen dat het wordt blootgesteld aan direct zonlicht.

- Het LCD-scherm moet worden gebruikt binnen het temperatuurbereik dat is aangegeven in Specificaties (pagina 69).
- Gebruik het LCD-scherm niet bij temperaturen boven of onder het voorgeschreven temperatuurbereik, want anders is het mogelijk dat het LCD-scherm niet normaal werkt en kan het zelfs beschadigd raken.
- Het LCD-scherm wordt verlicht voor een betere zichtbaarheid in het voertuig. Druk er niet met kracht op, omdat het hierdoor beschadigd kan raken.
- Druk niet te hard tegen het LCD-scherm, omdat er dan krassen op kunnen komen.
- Raak bij de bediening van de aanraaktoetsen het LCD-scherm altijd uitsluitend aan met uw vinger. Er kunnen gemakkelijk krassen op het LCD-scherm komen.

LCD-scherm (Liquid Crystal Display)

- Als het LCD-scherm zich in de buurt van de luchtopening van de airconditioning bevindt, zorg er dan voor dat de lucht van de airconditioning er niet tegenaan blaast. Door de hitte van de verwarming kan het LCD-scherm breken, en door koude lucht van de koeler kan er vocht ontstaan in dit product, waardoor het mogelijk beschadigd raakt.
- Er kunnen kleine zwarte of witte puntjes (heldere puntjes) op het LCD-scherm verschijnen. Dit komt door de eigenschappen van het LCD-scherm en duidt niet op een defect.
- Het LCD-scherm is onduidelijker als het wordt blootgesteld aan direct zonlicht.

- Als u een mobiele telefoon gebruikt, moet u de antenne van deze telefoon uit de buurt houden van het LCD-scherm om te voorkomen dat het beeld wordt verstoord door vlekken, gekleurde strepen, e.d.

Onderhoud van het LCD-scherm

- Als u stof van het LCD-scherm veegt of het reinigt, moet u dit product eerst uitschakelen. Veeg het scherm vervolgens af met een zachte, droge doek.
- Let er bij het schoonvegen van het LCD-scherm op dat er geen krassen op het oppervlak komen. Gebruik geen scherpe of schurende chemische reinigingsmiddelen.

LED-verlichting (lichtgevende diode)

Er zit een led-verlichting in het display die het LCD-scherm verlicht.

- Bij lage temperaturen kan de LED-verlichting vertraagde beelden of een inferieure beeldkwaliteit geven, als gevolg van de eigenschappen van het LCD-scherm. De beeldkwaliteit wordt weer beter zodra de temperatuur hoger wordt.
- De levensduur van de LED-verlichting is meer dan 10 000 uur. Deze waarde kan minder zijn als het toestel bij hoge temperaturen wordt gebruikt.
- Als de LED-verlichting het einde van de levensduur bereikt, wordt het scherm donkerder en is het beeld niet meer zichtbaar. Neem in dat geval contact op met uw dealer of het dichtstbijzijnde officiële Pioneer-servicecentrum.

Specificaties

Algemeen

Nominale stroombron:

14,4 V DC (12,0 V tot 14,4 V toelaatbaar)

Aarding:

Negatieve accupool

Maximaal stroomverbruik:

10,0 A

Afmetingen (B x H x D):

Chassis DIN:

178 mm x 100 mm x 158 mm

Neus:

188 mm x 118 mm x 25 mm

Chassis D:

178 mm x 100 mm x 165 mm

Neus:

171 mm x 97 mm x 18 mm

Gewicht:

2,1 kg

Scherms

Schermgrootte/beeldverhouding:

6,94 inch breed/17,2:9 (effectief weergavegebied: 156,24 mm x 81,6 mm)

Pixels:

1 209 600 (2 520 x 480)

Weergavemethode:

TFT actieve matrix

Kleurensysteem:

Compatibel met PAL/NTSC/PAL-M/PAL-N/SECAM

Bereik duurzame temperatuur:

-20 °C tot +80 °C (uitgeschakeld)

Geluid

Maximaal uitgangsvermogen:

- 50 W x 4-kan./4 Ω
- 50 W x 2-kan./4 Ω + 70 W x 1-kan./2 Ω (voor subwoofer)

Doorlopende stroomuitgang:

22 W x 4 (50 Hz tot 15 kHz, 5 %THD, 4 Ω LOAD, Beide kanaalgedreven)

Nominale impedantie

4 Ω (4 Ω tot 8 Ω toegestaan)

Preout-uitgangsniveau (max.): 4,0 V

Equalizer (13-banden grafische equalizer):

Frequentie:

50 Hz/80 Hz/125 Hz/200 Hz/315 Hz/
500 Hz/800 Hz/1,25 kHz/2 kHz/3,15
kHz/5 kHz/8 kHz/12,5 kHz

Opbrengst: ±12 dB

<Standaardmodus>

HPF:

Frequentie:

25 Hz/31,5 Hz/40 Hz/50 Hz/63 Hz/80
Hz/100 Hz/125 Hz/160 Hz/200 Hz/250
Hz

Helling:

-6 dB/oct, -12 dB/oct, -18 dB/oct, -24
dB/oct, UIT

Subwoofer/LPF:

Frequentie:

25 Hz/31,5 Hz/40 Hz/50 Hz/63 Hz/80
Hz/100 Hz/125 Hz/160 Hz/200 Hz/250
Hz

Helling:

-6 dB/oct, -12 dB/oct, -18 dB/oct, -24
dB/oct, -30 dB/oct, -36 dB/oct, UIT

Opbrengst:

+10 dB tot -24 dB (1 dB/stap)

Fase: Normaal/Tegengesteld

Tijdsafstemming:

0 tot 140 stappen (2,5 cm/stap)

Basversterking:

Opbrengst: +12 dB tot 0 dB

Luidsprekerniveau:

+10 dB tot -24 dB (1 dB/stap)

<Netwerkmodus>

HPF (Hoog):

Frequentie:

1,25 kHz/1,6 kHz/2 kHz/2,5 kHz/3,15
kHz/4 kHz/5 kHz/6,3 kHz/8 kHz/10 kHz/
12,5 kHz

Helling:

-6 dB/oct, -12 dB/oct, -18 dB/oct, -24
dB/oct

HPF (Midden):

Frequentie:

25 Hz/31,5 Hz/40 Hz/50 Hz/63 Hz/80
Hz/100 Hz/125 Hz/160 Hz/200 Hz/250
Hz

Helling:

-6 dB/oct, -12 dB/oct, -18 dB/oct, -24
dB/oct, UIT

LPF (Midden):

Frequentie:

1,25 kHz/1,6 kHz/2 kHz/2,5 kHz/3,15
kHz/4 kHz/5 kHz/6,3 kHz/8 kHz/10 kHz/
12,5 kHz

Helling:

-6 dB/oct, -12 dB/oct, -18 dB/oct, -24
dB/oct, UIT

Subwoofer:

Frequentie:

25 Hz/31,5 Hz/40 Hz/50 Hz/63 Hz/80
Hz/100 Hz/125 Hz/160 Hz/200 Hz/250
Hz

Helling:

-6 dB/oct, -12 dB/oct, -18 dB/oct, -24
dB/oct, -30 dB/oct, -36 dB/oct, UIT

Opbrengst:

+10 dB tot -24 dB (1 dB/stap)

Fase: Normaal/Tegengesteld

Tijdsafstemming:

0 tot 140 stappen (2,5 cm/stap)

Basversterking:

Opbrengst: +12 dB tot 0 dB

Luidsprekerniveau:

+10 dB tot -24 dB (1 dB/stap)

DVD-station

Systeem:

DVD-V, VCD, CD, MP3, WMA, AAC, DivX,
MPEG-speler

Bruikbare discs:

DVD-VIDEO, VIDEO-CD, CD, CD-R, CD-
RW, DVD-R, DVD-RW, DVD-R DL

Regionummer: 2

Signaalformaat:

Frequentierespons:

5 Hz tot 44 000 Hz (met dvd, bij een
bemonsteringsfrequentie van 96 kHz)

Signaal-naar-ruisverhouding:

96 dB (1 kHz) (IEC-A-netwerk) (RCA-
niveau)

Uitgangsniveau:

Video:

1,0 V p-p/75 Ω (±0,2 V)

Aantal kanalen: 2 (stereo)

MP3 decodeerformaat:

MPEG-1 & 2 & 2.5 Audiolaag 3

WMA decodeerformaat:

Ver. 7, 8, 9 (2 kan. audio) (Windows
Media Player)

AAC decodeerformaat:

MPEG-4 AAC (iTunes alleen
gecodeerd):

.m4a (Ver. 11 en ouder)

DivX decodeerformaat:

Home Theater Ver. 3.11, 4.x, 5.x, 6.x:
.avi, .divx

MPEG videodecoderingsformaat:

MPEG1:

.mpg, .mpeg, .dat

MPEG-2 PS:

.mpg, .mpeg

MPEG4 deel 2 (visual), MS-MPEG4 Ver.
3:

.avi

USB

USB standaardspec:

USB 1.1, USB 2.0 hoge snelheid

Max. stroomsterkte: 1,6 A

USB Klasse:

MSC (Massaopslagklasse), iPod
(AudioClass, HID-klasse)

Bestandssysteem: FAT16, FAT32, NTFS

<USB audio>

MP3 decoderingsformaat:

MPEG-1/Laag-1, MPEG-1/Laag-2, MPEG-
1/Laag-3

MPEG-2/Laag-1, MPEG-2/Laag-2, MPEG-
2/Laag-3

MPEG-2.5/Laag-3

WMA decodeerformaat:

WMA 10 Std, WMA 10 Pro, WMA 9
Lossless

AAC decodeerformaat:

MPEG-2 AAC-LC, MPEG-4 AAC-LC

FLAC signaalformaat:
Ver. 1.3.0

WAV signaalformaat:
Lineair PCM

<USB afbeelding>
JPEG decodeerformaat:
JPEG

<USB video>
H.264 video decodeerformaat:
Base Line Profile, Main Profile, High
Profile

WMV videodecodeerformaat:
VC-1 SP/MP/AP, WMV 7/8

MPEG4 videodecodeerformaat:
Simple Profile, Advanced Simple Profile
(behalve GMC)

SD

Compatibel fysiek formaat
Versie 2.0

Bestandssysteem: FAT16, FAT32, NTFS

<SD audio>
MP3 decodeerformaat:
MPEG-1/Laag 1, MPEG-1/Laag 2, MPEG-
1/Laag 3,
MPEG-2/Laag 1, MPEG-2/Laag 2, MPEG-
2/Laag 3,
MPEG-2.5/Laag 3

WMA decodeerformaat:
WMA 10 Std, WMA 10 Pro, WMA 9
Lossless

AAC decodeerformaat:
MPEG-2 AAC-LC, MPEG-4 AAC-LC

WAV signaalformaat:
Lineair PCM

FLAC signaalformaat:
Ver. 1.3.0

<SD afbeelding>
JPEG decodeerformaat:
JPEG

<SD video>

H.264 video decodeerformaat:
Base Line Profile, Main Profile, High
Profile

WMV videodecodeerformaat:
VC-1 SP/MP/AP, WMV 7/8

MPEG4 videodecodeerformaat:
Simple Profile, Advanced Simple Profile
(behalve GMC)

Bluetooth

Versie:
Bluetooth 4.1
Uitgangsvermogen:
+4 dBm Max. (vermogensklasse 2)
Frequentieband:
2 400 MHz tot 2 483,5 MHz

FM-tuner

Frequentiebereik:
87,5 MHz tot 108 MHz
Bruikbare gevoeligheid:
11 dBf (0,8 μ V/75 Ω , mono, S/N: 30 dB)
Verhouding signaal tot ruis:
72 dB (IEC-A netwerk)

MW-tuner

Frequentiebereik:
531 kHz tot 1 602 kHz (9 kHz)
Bruikbare gevoeligheid:
28 μ V (S/N: 20 dB)
Signaal-naar-ruisverhouding:
62 dB (IEC-A-netwerk)

LW-tuner

Frequentiebereik:
153 kHz tot 281 kHz
Bruikbare gevoeligheid:
30 μ V (S/N: 20 dB)
Signaal-naar-ruisverhouding:
62 dB (IEC-A-netwerk)

DAB-tuner

Frequentiebereik (Band III):
174,928 MHz tot 239,200 MHz (5A tot
13F)
Frequentiebereik (L Band):
1 452,960 MHz tot 1 490,624 MHz (LA tot
LW)

Bruikbare gevoeligheid:
-100 dBm
Verhouding signaal tot ruis: 85 dB

Wi-Fi

Frequentiekanaal:
1, 6, 11 kan (2,4 GHz)
149, 151, 155 kan. (5 GHz)
Beveiliging:
WPA 2 (persoonlijk)
Uitgangsvermogen:
+16 dBm Max (2,4 GHz)
+13 dBm Max (5 GHz)

GNSS

GNSS-ontvanger
Systeem:
GPS L1C/Ac, SBAS L1C/A, GLONASS
L1OF SPS (standaard
positioneringsservice)
Ontvangststelsel:
72 kanalen meerkanalenontvangst
Ontvangstfrequentie:
1 575,42 MHz/1 602 MHz
Gevoeligheid:
-140 dBm (normaal)
Frequentie:
Ong. 1 keer per seconde
GPS-antenne
Antenne:
Platte microstrip-antenne met
rechtsdraaiende spiraal-polarisatie
Antennekabel:
3,55 m
Afmetingen (B x H x D):
33 mm x 14,7 mm x 36 mm
Gewicht:
73,7 g

OPMERKING

De technische gegevens en het ontwerp kunnen
ter verbetering van het product zonder
voorafgaande kennisgeving worden gewijzigd.

<http://www.pioneer-car.eu>

Bezoek www.pioneer-car.nl (of www.pioneer-car.eu) om uw product te registreren.

PIONEER CORPORATION

28-8, Honkomagome 2-chome, Bunkyo-ku,
Tokyo 113-0021, Japan

PIONEER ELECTRONICS (USA) INC.

P.O. Box 1540, Long Beach, California 90801-1540, U.S.A.
TEL: (800) 421-1404

PIONEER EUROPE NV

Haven 1087, Keetberglaan 1, B-9120 Melsele, Belgium/Belgique
TEL: (0) 3/570.05.11

PIONEER ELECTRONICS ASIACENTRE PTE. LTD.

2 Jalan Kilang Barat, #07-01, Singapore 159346
TEL: 65-6378-7888

PIONEER ELECTRONICS AUSTRALIA PTY. LTD.

5 Arco Lane, Heatherton, Victoria, 3202 Australia
TEL: (03) 9586-6300

PIONEER ELECTRONICS DE MÉXICO S.A. DE C.V.

Blvd. Manuel Ávila Camacho 138, 10 piso
Col.Lomas de Chapultepec, México, D.F. 11000
Tel: 52-55-9178-4270, Fax: 52-55-5202-3714

先鋒股份有限公司

台北市內湖區瑞光路407號8樓
電話：886-(0)2-2657-3588

先鋒電子（香港）有限公司

香港九龍長沙灣道909號5樓
電話：852-2848-6488