

**Pioneer**

**AVH-Z9100DAB**

ΔΕΚΤΗΣ DVD RDS AV

Εγχειρίδιο Λειτουργίας

# Περιεχόμενα

Ευχαριστούμε για την αγορά αυτού του προϊόντος Pioneer.  
Διαβάστε προσεκτικά αυτές τις οδηγίες ώστε να γνωρίζετε πώς να λειτουργείτε το μοντέλο σας ορθά. Αφού διαβάσετε τις οδηγίες, φυλάξτε το έγγραφο αυτό σε ασφαλές σημείο για μελλοντική αναφορά.

## Σημαντικό

Οι οθόνες που εμφανίζονται στα παραδείγματα μπορεί να διαφέρουν από τις πραγματικές οθόνες, οι οποίες μπορεί να αλλάξουν χωρίς προειδοποίηση για βελτιώσεις απόδοσης και λειτουργίας.

## ■ Προσοχή ..... 3

Σημαντικές πληροφορίες για την ασφάλεια..... 4

Για να διασφαλίσετε την ασφαλή οδήγηση..... 4

Χρήση οθόνος συνδεδεμένης στην έξοδο V OUT ..... 4

Για την αποφυγή της εξάντλησης της μπαταρίας..... 5

Κάμερα οπισθοπορείας..... 5

Χειρισμός της υποδοχής κάρτας SD..... 5

Χειρισμός του συνδέσμου USB..... 5

Επισκεφτείτε την ιστοσελίδα μας ..... 5

Προστασία του πλαισίου και της οθόνης LCD..... 5

Σημειώσεις σχετικά με την εσωτερική μνήμη..... 5

Πληροφορίες σχετικά με το παρόν εγχειρίδιο..... 6

## ■ Μέρη και στοιχεία ελέγχου ..... 6

Κύρια μονάδα ..... 6

Προστασία του προϊόντος σας από κλοπή ..... 7

## ■ Βασική λειτουργία ..... 8

Σημειώσεις σχετικά με τη χρήση της οθόνης LCD..... 8

Ρύθμιση της γωνίας θέασης της οθόνης LCD .... 8

Επαναφορά του μικροπεξεργαστή ..... 8

Τηλεχειριστήριο..... 9

Εκκίνηση της μονάδας..... 9

Χρήση της οθόνης αφής..... 9

Οθόνη αρχικού μενού ..... 11

## ■ Bluetooth ..... 12

Σύνδεση Bluetooth..... 12

Ρυθμίσεις Bluetooth..... 12

Κλήσεις ανοικτής συνομιλίας..... 12

Ήχος Bluetooth..... 15

## ■ Wi-Fi..... 16

Σύνδεση Wi-Fi..... 16

Ρυθμίσεις Wi-Fi..... 16

Ήχος Wi-Fi..... 17

## ■ Πηγή AV..... 17

Υποστηριζόμενη πηγή AV..... 17

Εμφάνιση της οθόνης λειτουργίας AV ..... 17

Επιλογή πηγής..... 18

Αλλαγή της σειράς εμφάνισης των πηγών..... 18

Ρύθμιση του εύρους περιοχής των εικονιδίων αγαπημένης πηγής..... 18

## ■ Ρύθμιση για iPod/iPhone ή smartphone ..... 19

iPod/iPhone..... 19

Smartphone (συσκευή Android™)..... 19

## ■ Ψηφιακό ραδιόφωνο ..... 20

Λειτουργίες συντονισμού ψηφιακού ραδιόφωνου..... 20

Έναρξη διαδικασίας..... 20

Βασική λειτουργία..... 20

Ρυθμίσεις DAB..... 21

## ■ Ραδιόφωνο ..... 22

Έναρξη διαδικασίας..... 22

Βασική λειτουργία..... 22

Αποθήκευση των σταθμών με το ισχυρότερο σήμα (BSM)..... 22

Ρυθμίσεις ραδιοφώνου..... 22

## ■ Δίσκος..... 24

Εισαγωγή και εξαγωγή ενός δίσκου..... 24

Βασική λειτουργία..... 24

## ■ Συμπιεσμένα αρχεία ..... 26

Εισαγωγή και εξαγωγή πολυμέσων..... 26

Έναρξη διαδικασίας..... 27

Βασική λειτουργία..... 28

## ■ iPod ..... 30

Σύνδεση του iPod σας..... 30

Βασική λειτουργία..... 30

## ■ AppRadio Mode + ..... 32

Χρήση του AppRadio Mode +..... 32

Έναρξη διαδικασίας..... 33

Χρήση του πληκτρολογίου (για χρήστες iPhone)..... 33

Χρήση της λειτουργίας μίξης ήχου..... 34

## ■ Apple CarPlay ..... 35

Χρήση του Apple CarPlay..... 35

Ρύθμιση της θέσης οδήγησης..... 35

Έναρξη διαδικασίας..... 35

Ρύθμιση της έντασης..... 36

## ■ Android Auto™ ..... 37

Χρήση του Android Auto..... 37

Ρύθμιση της θέσης οδήγησης..... 37

Έναρξη διαδικασίας..... 37

Ρύθμιση της έντασης..... 38

Ρύθμιση της λειτουργίας αυτόματης εκκίνησης..... 38

## ■ HDMI ..... 39

Έναρξη διαδικασίας..... 39

Βασική λειτουργία..... 39

## ■ AUX ..... 39

Έναρξη διαδικασίας..... 39

Βασική λειτουργία..... 40

## ■ Είσοδος AV ..... 40

Έναρξη διαδικασίας..... 40

Βασική λειτουργία..... 41

## ■ Ασύρματος κατοπτρισμός ..... 41

Έναρξη διαδικασίας..... 41

Βασική λειτουργία..... 42

## ■ Πληροφορίες εξοπλισμού οχήματος..... 42

Χρήση του προσαρμογέα διαύλου οχήματος..... 42

Εμφάνιση πληροφοριών εντοπισμού εμποδίων..... 43

Εμφάνιση της κατάστασης λειτουργίας του πίνακα ελέγχου κλιματισμού..... 43

## ■ Ρυθμίσεις ..... 43

Εμφάνιση της οθόνης ρυθμίσεων..... 43

Ρυθμίσεις συστήματος..... 43

Ρυθμίσεις θέματος..... 49

Ρυθμίσεις ήχου..... 51

Ρυθμίσεις βίντεο..... 54

## ■ Μενού Αγαπημένων ..... 57

Δημιουργία συντόμευσης..... 57

Επιλογή μιας συντόμευσης..... 57

Αφαίρεση μιας συντόμευσης..... 57

## ■ Άλλες λειτουργίες ..... 57

Ρύθμιση της ώρας και της ημερομηνίας..... 57

Αλλαγή της λειτουργίας ευρείας οθόνης..... 57

Επιλογή του βίντεο για την πίσω οθόνη..... 58

Ρύθμιση της αντικλεπτικής λειτουργίας..... 58

Επαναφορά αυτού του προϊόντος στις εργοστασιακές ρυθμίσεις..... 59

## ■ Παράρτημα ..... 60

Αντιμετώπιση προβλημάτων..... 60

Μηνύματα σφάλματος..... 61

Χειρισμός και φροντίδα των δίσκων..... 63

Δίσκοι που αναπαράγονται..... 64

Λεπτομερείς πληροφορίες για πολυμέσα που αναπαράγονται..... 64

Bluetooth..... 67

Wi-Fi..... 67

SDXC..... 67

WMA/WMV..... 68

FLAC..... 68

# Περιεχόμενα

|   |    |
|---|----|
| DivX.....   | 68 |
| AAC.....  | 68 |
| Google™, Google Play, Android.....  | 68 |
| Android Auto.....   | 68 |
| Λεπτομερείς πληροφορίες σχετικά με τις<br>συνδεδεμένες συσκευές iPod..... | 68 |
| Χρήση συνδεδεμένου περιεχομένου<br>εφαρμογών.....                         | 69 |
| HDMI.....   | 69 |
| Προειδοποίηση σχετικά με την προβολή<br>βίντεο.....                       | 69 |
| Προειδοποίηση σχετικά με την προβολή DVD-<br>Video.....                   | 69 |
| Προειδοποίηση σχετικά με τη χρήση αρχείων<br>MP3.....                     | 70 |
| Προειδοποίηση σχετικά με τις άδειες ανοιχτού<br>κώδικα.....               | 70 |
| Σωστή χρήση της οθόνης LCD.....   | 70 |
| Τεχνικές προδιαγραφές.....  | 70 |

# Προσοχή

Η νομοθεσία συγκεκριμένων χωρών ενδέχεται να απαγορεύει ή να περιορίζει την τοποθέτηση και τη χρήση αυτού του προϊόντος στο όχημά σας. Τηρείτε όλες τις ισχύουσες νομικές διατάξεις και κανονισμούς σχετικά με τη χρήση, την εγκατάσταση και λειτουργία αυτού του προϊόντος.



Μην απορρίπτετε το προϊόν μαζί με τα οικιακά σας απορρίμματα. Σύμφωνα με τη νομοθεσία υπάρχει ένα ξεχωριστό σύστημα συλλογής για χρησιμοποιημένα ηλεκτρονικά προϊόντα τα οποία απαιτούν κατάλληλη επεξεργασία, ανάκτηση και ανακύκλωση.

Τα νοικοκυριά στα κράτη μέλη της ΕΕ, στην Ελβετία και τη Νορβηγία μπορούν να επιστρέφουν δωρεάν τα χρησιμοποιημένα ηλεκτρονικά τους προϊόντα σε καθορισμένες εγκαταστάσεις συλλογής ή σε ένα κατάστημα πώλησης (εάν αγοράσετε μια παρόμοια καινούρια).

Για τις χώρες που δεν αναφέρονται παραπάνω, επικοινωνήστε με τις τοπικές αρχές για τη σωστή μέθοδο απόρριψης.

Με αυτόν τον τρόπο θα εξασφαλίσετε ότι το απορριφθέν προϊόν σας θα υποστεί την κατάλληλη επεξεργασία, ανάκτηση και ανακύκλωση και με αυτό τον τρόπο θα αποτρέψετε τις πιθανές αρνητικές επιπτώσεις στο περιβάλλον και την ανθρώπινη υγεία.

## ΠΡΟΣΟΧΗ

Αυτό το προϊόν είναι προϊόν λέιζερ Κατηγορίας 1, υπαγόμενο στην Οδηγία IEC 60825-1:2007 περί ασφαλείας προϊόντων λέιζερ, και περιέχει μονάδα λέιζερ κατηγορίας 1M. Για λόγους ασφαλείας, μην αφαιρείτε τα καλύμματα της μονάδας και μην προσπαθήσετε να την ανοίξετε ή να παρέμβετε στο εσωτερικό της. Αναθέστε κάθε είδους επίσκεψη σε εξουσιοδοτημένο προσωπικό.

ΠΡΟΪΟΝ ΛΕΙΖΕΡ ΚΑΤΗΓΟΡΙΑΣ 1

ΠΡΟΣΟΧΗ - ΕΚΠΟΜΠΗ ΟΡΑΤΗΣ ΚΑΙ ΜΗ ΟΡΑΤΗΣ  
ΑΚΤΙΝΟΒΟΛΙΑΣ ΛΕΙΖΕΡ ΚΛΑΣΗΣ 1M ΟΤΑΝ Η ΣΥΣΚΕΥΗ ΕΙΝΑΙ  
ΑΝΟΙΧΤΗ ΜΗΝ ΚΟΙΤΑΖΕΤΕ ΑΠΕΥΘΕΙΑΣ ΤΑ ΟΠΤΙΚΑ ΟΡΓΑΝΑ.

## ▲ ΠΡΟΕΙΔΟΠΟΙΗΣΗ

Οι υποδοχές και τα ανοίγματα στο ερμάριο παρέχονται για εξαιρεισμό, ώστε να διασφαλιστεί η αξιόπιστη λειτουργία του προϊόντος και η προστασία του από υπερθέρμανση. Για την αποτροπή του κινδύνου πυρκαγιάς, μην φράσσετε και μην καλύπτετε ποτέ τα ανοίγματα με αντικείμενα (όπως χαρτί, μακέτες, υφάσματα).

## **▲ ΠΡΟΣΟΧΗ**

Αυτό το προϊόν αξιολογήθηκε κάτω από ήπιες και τροπικές κλιματικές συνθήκες σε συσκευές ήχου, βίντεο και παρόμοιες ηλεκτρονικές συσκευές - Απατήσιες ασφαλείας, πρότυπο IEC 60065.

## **Σημαντικές πληροφορίες για την ασφάλεια**

### **▲ ΠΡΟΕΙΔΟΠΟΙΗΣΗ**

- Μην επιχειρήσετε να εγκαταστήσετε ή να επισκευάσετε αυτό το προϊόν εσείς οι ίδιοι. Η εγκατάσταση ή η επισκευή αυτού του προϊόντος από μη εκπαιδευμένα άτομα, χωρίς εμπειρία σε ηλεκτρονικές συσκευές και αέσουάρ αυτοκινήτου, μπορεί να αποβεί επικίνδυνη και να σας εκθέσει σε κίνδυνο ηλεκτροπληξίας ή άλλους κινδύνους.
- Μην επιτρέπετε στο προϊόν να έλθει σε επαφή με υγρά. Κίνδυνος ηλεκτροπληξίας. Επίσης, η επαφή με υγρά μπορεί να προκαλέσει ζημιά στο προϊόν, εκπομπή καπνού και υπερθέρμανση.
- Σε περίπτωση που εισχωρήσει υγρό ή ξένο υλικό στο προϊόν, σταθμεύστε το όχημά σας σε ασφαλή θέση, οβήστε αμέσως την ανάφλεξη (ACC OFF) και συμβουλευτείτε τον αντιπρόσωπο ή το πλησιέστερο εξουσιοδοτημένο κέντρο σέρβις της Pioneer. Μην χρησιμοποιείτε το προϊόν σε αυτή την κατάσταση, καθώς κάτι τέτοιο μπορεί να προκαλέσει πυρκαγιά, ηλεκτροπληξία ή άλλη αστοχία.
- Εάν παρατηρήσετε καπνό, ασυνήθιστους θορύβους ή οσμή από το προϊόν ή οποιαδήποτε άλλη αντικανονική ένδειξη στην οθόνη LCD, απενεργοποιήστε άμεσα την τροφοδοσία ή καιικοινωνήστε με τον αντιπρόσωπο ή το πλησιέστερο εξουσιοδοτημένο Κέντρο σέρβις Pioneer. Η χρήση του προϊόντος σε αυτή την κατάσταση μπορεί να οδηγήσει σε μόνιμη ζημιά του συστήματος.
- Μην αποσυναρμολογείτε και μην τροποποιείτε το προϊόν. Το εσωτερικό του περιέχει εξαρτήματα υψηλής τάσης που μπορούν να προκαλέσουν ηλεκτροπληξία. Βεβαιωθείτε ότι επικοινωνείτε με τον αντιπρόσωπο ή το πλησιέστερο εξουσιοδοτημένο Κέντρο σέρβις Pioneer για την εσωτερική επιθεώρηση, ρύθμιση ή επισκευή.

Πριν τη χρήση του προϊόντος, διαβάστε και κατανοήστε πλήρως τις ακόλουθες πληροφορίες για την ασφάλεια:

- Μην χειρίζεστε το προϊόν, οποιαδήποτε εφαρμογή ή την επιλογή κάμερας οπισθοπορείας (εφόσον αγοράσθηκε), εάν αυτή η χρήση ενδέχεται να αποσπάσει με οποιοδήποτε τρόπο την προσοχή σας από τον ασφαλή χειρισμό του οχήματός σας. Τηρείτε πάντα τους κανόνες ασφαλούς οδήγησης και ακολουθείτε όλους τους ισχύοντες κανονισμούς οδικής κυκλοφορίας. Εάν αντιμετωπίζετε δυσκολία στο χειρισμό του προϊόντος, σταθμεύστε το όχημά σας σε ασφαλή θέση και εμπλέξτε το χειρόφρενο, προτού προβείτε στις απαραίτητες ρυθμίσεις.
- Ποτέ μην ρυθμίζετε την ένταση ήχου στο προϊόν σε πολύ υψηλό επίπεδο που δεν σας επιτρέπει να ακούτε την εξωτερική κυκλοφορία και τις ηχητικές σημάνσεις των οχημάτων εκτάκτου ανάγκης.
- Με στόχο την προαγωγή της ασφάλειας, συγκεκριμένες λειτουργίες είναι ανενεργές, εκτός και εάν το όχημα είναι σταματημένο και εάν έχει εμπλακεί το χειρόφρενο.
- Διατηρήστε το παρόν εγχειρίδιο άμεσα προσβάσιμο για λόγους αναφοράς στις διαδικασίες χειρισμού και τις πληροφορίες ασφαλείας.
- Μην εγκαθιστάτε το προϊόν σε θέσεις όπου ενδέχεται να (i) εμποδίζει την όραση του οδηγού, (ii) υποβαθμίζει την απόδοση οποιουδήποτε συστήματος χειρισμού του οχήματος ή χαρακτηριστικού ασφαλείας, συμπεριλαμβανομένων των αερόσακων ή

των πλήκτρων φώτων αλάρμ ή (iii) παρεμποδίζει την ικανότητα του οδηγού να χειριστεί το όχημα με ασφάλεια.

- Να θυμάστε πάντα να ασφαλίσετε τη ζώνη ασφαλείας σας κατά το χειρισμό του οχήματός σας. Σε περίπτωση εμπλοκής σας σε ατύχημα, ο τραυματισμός μπορεί να είναι σημαντικά σοβαρότερος εάν η ζώνη ασφαλείας σας δεν έχει ασφαλιστεί σωστά.
- Μην χρησιμοποιείτε ποτέ ακουστικά κατά την οδήγηση.

## **Για να διασφαλίσετε την ασφαλή οδήγηση**

Ορισμένες λειτουργίες (όπως η παρακολούθηση εικόνων βίντεο και ορισμένες λειτουργίες των πλήκτρων οθόνης αφής) που παρέχονται από αυτό το προϊόν ενδέχεται να είναι επικίνδυνες (ενδέχεται να προκληθεί σοβαρός τραυματισμός ή θάνατος) ή/και παράνομες αν χρησιμοποιούνται κατά την οδήγηση. Για την αποτροπή χρήσης αυτών των λειτουργιών ενώ το όχημα βρίσκεται σε κίνηση, υπάρχει ένα σύστημα αλληλασφάλισης που ανιχνεύει πότε έχει εμπλακεί το χειρόφρενο και πότε κινείται το όχημα. Αν επιχειρήσετε να χρησιμοποιήσετε τις λειτουργίες που περιγράφονται παραπάνω ενώ οδηγείτε, θα απενεργοποιηθούν έως ότου σταθμεύσετε το όχημα σε ασφαλή μέρος.

### **▲ ΠΡΟΕΙΔΟΠΟΙΗΣΗ**

- **Ο ΑΚΡΟΔΕΚΤΗΣ ΜΕ ΑΝΟΙΚΤΟ ΠΡΑΣΙΝΟ ΧΡΩΜΑ ΕΧΕΙ ΣΧΕΔΙΑΣΤΕΙ ΝΑ ΑΝΙΧΝΕΥΕΙ ΤΗΝ ΚΑΤΑΣΤΑΣΗ ΣΤΑΘΜΕΥΣΗΣ ΚΑΙ ΠΡΕΠΕΙ ΝΑ ΣΥΝΔΕΕΤΑΙ ΣΤΗΝ ΠΛΕΥΡΑ ΤΡΟΦΟΔΟΣΙΑΣ ΤΟΥ ΔΙΑΚΟΠΤΗ ΧΕΙΡΟΦΡΕΝΟΥ. Η ΕΞΦΑΛΜΕΝΗ ΣΥΝΔΕΣΗ Ή ΧΡΗΣΗ ΑΥΤΟΥ ΤΟΥ ΑΚΡΟΔΕΚΤΗ ΜΠΟΡΕΙ ΝΑ ΣΥΝΙΣΤΑ ΠΑΡΑΒΙΑΣΗ ΚΕΙΜΕΝΗΣ ΝΟΜΟΘΕΣΙΑΣ ΚΑΙ ΕΝΔΕΧΕΤΑΙ ΝΑ ΟΔΗΓΗΣΕΙ ΣΕ ΣΟΒΑΡΟ ΤΡΑΥΜΑΤΙΣΜΟ Ή ΖΗΜΙΑ.**
- Μην προβείτε σε ενέργειες παραβίασης ή απενεργοποίησης του συστήματος αλληλασφάλισης του χειρόφρενου, το οποίο έχει σκοπό την προστασία σας. Η παραβίαση ή απενεργοποίηση του συστήματος αλληλασφάλισης του χειρόφρενου μπορεί να οδηγήσει σε σοβαρό τραυματισμό ή θάνατο.
- Για την αποφυγή του κινδύνου βλάβης και τραυματισμού, καθώς και τη δυνητική παραβίαση της ισχύουσας νομοθεσίας, αυτό το προϊόν δεν προορίζεται για χρήση με εικόνα βίντεο ορατή στον οδηγό.
- Σε ορισμένες χώρες η παρακολούθηση εικόνων βίντεο σε οθόνη εντός οχήματος, ακόμη και από πρόσωπα έτερα του οδηγού, ενδέχεται να είναι παράνομη. Στις περιπτώσεις όπου ισχύουν τέτοιοι κανονισμοί, θα πρέπει να τηρούνται.

Εάν επιχειρήσετε να παρακολουθήσετε βίντεο κατά την οδήγηση, θα εμφανιστεί στην οθόνη η προειδοποίηση **“Απαγορεύεται αυστηρώς η παρακολούθηση της μπροστινής πηγής βίντεο όταν οδηγείτε.”** Για την παρακολούθηση βίντεο, σταθμεύστε σε ασφαλή μέρος και εμπλέξτε το χειρόφρενο. Προτού απελευθερώσετε το χειρόφρενο, κρατήστε πατημένο το πεντάλ φρένου.

## **Χρήση οθόνης συνδεδεμένης στην έξοδο V OUT**

Ο ακροδέκτης εξόδου βίντεο (**V OUT**) προορίζεται για σύνδεση οθόνης που επιτρέπει την προβολή εικόνων βίντεο στους επιβαίνοντες των πίσω καθισμάτων.

## **⚠️ ΠΡΟΕΙΔΟΠΟΙΗΣΗ**

ΠΟΤΕ μην εγκαθιστάτε την πίσω οθόνη σε θέση που επιτρέπει την παρακολούθηση εικόνων βίντεο από τον οδηγό κατά την οδήγηση.

## **Για την αποφυγή της εξάντλησης της μπαταρίας**

Κατά τη χρήση του προϊόντος, βεβαιωθείτε ότι ο κινητήρας του οχήματος βρίσκεται σε λειτουργία. Η χρήση του προϊόντος ενώ ο κινητήρας δεν βρίσκεται σε λειτουργία μπορεί να αδειάσει τη μπαταρία.

## **⚠️ ΠΡΟΕΙΔΟΠΟΙΗΣΗ**

Μην εγκαθιστάτε το προϊόν σε οχήματα που δεν διαθέτουν καλώδιο ή κύκλωμα ACC.

## **Κάμερα οπισθοπορείας**

Με την προαιρετική κάμερα οπισθοπορείας, μπορείτε να χρησιμοποιήσετε το προϊόν ως βοήθημα ώστε να παρακολουθείτε τα ρυμολκούμενα ή κατά την οπισθοπορεία σε περιορισμένη θέση στάθμευσης.

## **⚠️ ΠΡΟΕΙΔΟΠΟΙΗΣΗ**

- Η ΕΙΚΟΝΑ ΣΤΗΝ ΟΘΟΝΗ ΕΝΔΕΧΕΤΑΙ ΝΑ ΕΜΦΑΝΙΖΕΤΑΙ ΑΝΤΕΣΤΡΑΜΜΕΝΗ.
- ΧΡΗΣΙΜΟΠΟΙΕΙΤΕ ΤΗΝ ΕΙΣΟΔΟ ΜΟΝΟ ΓΙΑ ΤΗΝ ΚΑΜΕΡΑ ΟΠΙΣΘΟΠΟΡΕΙΑΣ Ή ΤΗΝ ΚΑΜΕΡΑ ΕΞΩΤΕΡΙΚΟΥ ΚΑΘΡΕΦΤΗ. ΚΑΘΕ ΑΛΛΗ ΧΡΗΣΗ ΜΠΟΡΕΙ ΝΑ ΟΔΗΓΗΣΕΙ ΣΕ ΤΡΑΥΜΑΤΙΣΜΟ Ή ΖΗΜΙΑ.

## **⚠️ ΠΡΟΣΟΧΗ**

- Για λόγους ασφαλείας, η λειτουργία της κάμερας οπισθοπορείας δεν είναι διαθέσιμη πριν από την πλήρη εκκίνηση αυτού του προϊόντος.
- Η λειτουργία προβολής του πίσω χώρου συνίσταται στη χρήση του προϊόντος ως βοήθημα για την παρακολούθηση των ρυμολκούμενων ή του χώρου πίσω από το όχημα κατά την οπισθοπορεία. Μην χρησιμοποιείτε αυτή τη λειτουργία για σκοπούς αναψυχής.

## **Χειρισμός της υποδοχής κάρτας SD**

## **⚠️ ΠΡΟΣΟΧΗ**

- Κρατάτε την κάρτα μνήμης SD μακριά από τα μικρά παιδιά για να μην την καταπιούν κατά λάθος.
- Για την αποφυγή της απώλειας δεδομένων και της πρόκλησης ζημιάς στη συσκευή αποθήκευσης, ποτέ μην την αφαιρείτε από το προϊόν κατά τη διάρκεια μεταφοράς δεδομένων.
- Αν προκύψει απώλεια ή καταστροφή δεδομένων στη συσκευή αποθήκευσης για οποιονδήποτε λόγο, συνήθως δεν είναι εφικτή η ανάκτηση των δεδομένων. Η Pioneer δεν φέρει καμία ευθύνη για ζημιές, δαπάνες ή έξοδα που προκύπτουν από την απώλεια ή καταστροφή δεδομένων.
- Ποτέ μην εισάγετε ή αφαιρείτε μια κάρτα μνήμης SD ενώ οδηγείτε.

## **Χειρισμός του συνδέσμου USB**

## **⚠️ ΠΡΟΣΟΧΗ**

- Για την αποφυγή της απώλειας δεδομένων και της πρόκλησης ζημιάς στη συσκευή αποθήκευσης, ποτέ μην την αφαιρείτε από το προϊόν κατά τη διάρκεια μεταφοράς δεδομένων.
- Η Pioneer δεν μπορεί να εγγυηθεί τη συμβατότητα με όλες τις συσκευές αποθήκευσης USB και δεν αναλαμβάνει καμία ευθύνη για τυχόν απώλεια δεδομένων σε συσκευές αναπαραγωγής μέσων, iPhone, smartphone ή άλλες συσκευές κατά τη χρήση του προϊόντος.

## **Επισκεφτείτε την ιστοσελίδα μας**

Επισκεφθείτε μας στην ακόλουθη ιστοσελίδα:

<http://www.pioneer-car.eu>

- Καταχωρίστε το προϊόν σας. Θα διατηρήσουμε αρχείο της αγοράς σας με σκοπό να σας βοηθήσουμε να προσπελάσετε αυτές τις πληροφορίες σε περίπτωση απαίτησης εγγύησης, όπως σε περίπτωση απώλειας ή κλοπής.
- Οι πλέον πρόσφατες πληροφορίες της PIONEER CORPORATION διατίθενται στην ιστοσελίδα μας.
- Η Pioneer διαθέτει σε τακτική βάση ενημερώσεις λογισμικού για την περαιτέρω βελτίωση των προϊόντων της. Ανατρέξτε στην ενότητα υποστήριξης της ιστοσελίδας της Pioneer για όλες τις διαθέσιμες ενημερώσεις λογισμικού.

## **Προστασία του πλαισίου και της οθόνης LCD**

- Μην εκθέτετε την οθόνη LCD σε άμεση ηλιακή ακτινοβολία, όταν το προϊόν δεν χρησιμοποιείται. Αυτό μπορεί να οδηγήσει σε δυσλειτουργία της οθόνης LCD λόγω των υψηλών θερμοκρασιών που προκύπτουν.
- Κατά τη χρήση κινητού τηλεφώνου, διατηρείτε απόσταση μεταξύ της κεραίας του τηλεφώνου και της οθόνης LCD για την αποφυγή παραμόρφωσης του βίντεο με το σχηματισμό κηλίδων ή έγχρωμων λωρίδων, κ.λπ.
- Για την προστασία της οθόνης LCD από βλάβες, βεβαιωθείτε ότι αγγίζετε τα πλήκτρα της οθόνης αφής μόνο με το δάκτυλό σας, απαλά.



## **Σημειώσεις σχετικά με την εσωτερική μνήμη**

- Εάν η μπαταρία αποσυνδεθεί ή αποφορτιστεί, η μνήμη θα σβηστεί και πρέπει να επαναπρογραμματιστεί.
- Οι πληροφορίες θα διαγράφονται μόλις αποσυνδεθεί το κίτρινο καλώδιο από την μπαταρία (ή μετά την αφαίρεση της μπαταρίας).
- Για κάποιες από τις ρυθμίσεις και τα καταχωρισμένα περιεχόμενα δεν θα γίνει επαναφορά.

## Πληροφορίες σχετικά με το παρόν εγχειρίδιο

Το παρόν εγχειρίδιο χρησιμοποιεί διαγράμματα πραγματικών προβολών για την περιγραφή των ενεργειών. Ωστόσο, οι προβολές σε ορισμένες μονάδες ενδέχεται να διαφέρουν από αυτές που απεικονίζονται στο παρόν εγχειρίδιο, ανάλογα με το μοντέλο που χρησιμοποιείται.

### Έννοιες συμβόλων που χρησιμοποιούνται σε αυτό το εγχειρίδιο



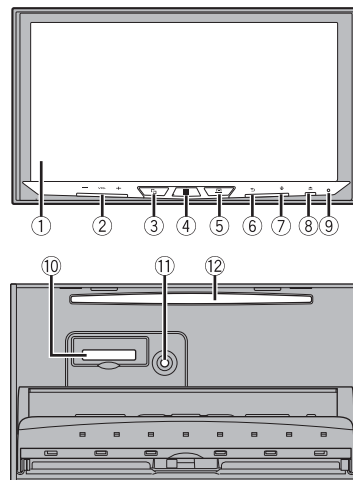

|   |  |
|---|--|
|  | Αυτό υποδηλώνει να αγγίξετε ένα κατάλληλο πλήκτρο επιλογής στην οθόνη αφής.              |
|  | Αυτό υποδηλώνει να αγγίξετε παρατεταμένα ένα κατάλληλο πλήκτρο επιλογής στην οθόνη αφής. |

# Μέρη και στοιχεία ελέγχου

## Κύρια μονάδα



|   |  |
|---|--|
| ① | Οθόνη LCD  |
| ② | VOL (+/-)  |
| ③ |  Πατήστε για εναλλαγή μεταξύ της οθόνης Εφαρμογών και της οθόνης λειτουργίας AV .<br>Πατήστε παρατεταμένα για να αλλάξετε στη λειτουργία προβολής κάμερας.<br><b>ΣΗΜΕΙΩΣΗ</b><br>Για να ενεργοποιήσετε τη λειτουργία προβολής κάμερας με αυτό το πλήκτρο, ρυθμίστε το [Εισ.κάμ.οπισθοπ.] σε [Ενεργ.] ή το [Είσοδος AV] σε [Κάμερα] (σελίδα 44). |

|   |   |  |
|---|---|--|
| ④ |    | Πατήστε για να προβάλετε την οθόνη αρχικού μενού. Πατήστε παρατεταμένα για να απενεργοποιήσετε, πατήστε οποιοδήποτε πλήκτρο.   |
| ⑤ |  | Πατήστε για να εμφανίσετε τη γραμμή μενού (σελίδα 10). Πατήστε παρατεταμένα για να θέσετε σε λειτουργία σίγασης και εκτός σίγασης.   |
| ⑥ |  | Πατήστε για να εμφανίσετε την οθόνη του αρχικού μενού ή για επιστροφή στην προηγούμενη οθόνη. Πατήστε παρατεταμένα για να απενεργοποιήσετε την οθόνη.  |
| ⑦ |  | Πατήστε για να ενεργοποιήσετε τη λειτουργία αναγνώρισης φωνής με συνδεδεμένο iPhone ή smartphone. Πατήστε παρατεταμένα για να εμφανιστεί η οθόνη λίστας συσκευών με δυνατότητα σύνδεσης ή η οθόνη αναζήτησης συσκευών. |
| ⑧ |  |  |
| ⑨ | RESET   | Πατήστε για επαναφορά του μικροπεξεργαστή (σελίδα 8).  |
| ⑩ | Υποδοχή κάρτας SD   | Ανατρέξτε στην ενότητα για την εισαγωγή και την εξαγωγή μιας κάρτας μνήμης SD (σελίδα 26).   |
| ⑪ | Υποδοχή εισόδου μικροφώνου αυτόματου ισοσταθμιστή                                 | Χρησιμοποιήστε το για να συνδέσετε ένα μικρόφωνο για ακουστικές ρυθμίσεις (πωλείται χωριστά).  |
| ⑫ | Υποδοχή δίσκου  | Ανατρέξτε στο Εισαγωγή και εξαγωγή ενός δίσκου (σελίδα 24).  |

## Προστασία του προϊόντος σας από κλοπή



### ΠΡΟΣΟΧΗ

- Μην επιχειρήσετε να αφαιρέσετε το μπροστινό πλαίσιο ενώ το DISC/SD βρίσκεται στη θέση εξαγωγής.
- Μην επιχειρήσετε να αφαιρέσετε το μπροστινό πλαίσιο ενώ γίνεται εγγραφή δεδομένων στο USB/SD. Διαφορετικά, ενδέχεται να καταστραφούν τα δεδομένα.
- Μετά από την αφαίρεση του μπροστινού πλαισίου, η πλάκα σύνδεσης θα επιστρέψει αυτόματα στην αρχική της θέση. Προσέξτε να μην λιαστούν τα χέρια σας ή άλλα αντικείμενα πίσω από την οθόνη καθώς μετακινείται.
- Βεβαιωθείτε ότι το μπροστινό πλαίσιο είναι στην αρχική του θέση ενώ το όχημα είναι σε κίνηση. Είναι επικίνδυνη η οδήγηση ενώ εξέχει το μπροστινό πλαίσιο.
- Μην τοποθετείτε ποτά ή άλλα αντικείμενα επάνω στο μπροστινό πλαίσιο ενώ είναι πλήρως ανοικτό.

### Σημαντικό

- Χειριστείτε το μπροστινό πλαίσιο με προσοχή κατά την αφαίρεση ή τοποθέτησή του.
- Αποφύγετε τις υπερβολικές κρούσεις του μπροστινού πλαισίου.
- Κρατήστε το μπροστινό πλαίσιο μακριά από την άμεση ηλιακή ακτινοβολία και τις υψηλές θερμοκρασίες.
- Σε περίπτωση αφαίρεσης, επανατοποθετήστε το μπροστινό πλαίσιο στο προϊόν προτού ξεκινήσετε το όχημά σας.

## Αφαίρεση μπροστινού πλαισίου

- 1 Πατήστε .
- 2 Αγγίξτε το .
- 3 Σύρετε τον διακόπτη στο κάτω μέρος του μπροστινού πλαισίου προς τα δεξιά και σηκώστε το μπροστινό πλαίσιο ενώ πιέζετε τον διακόπτη προς τα κάτω.

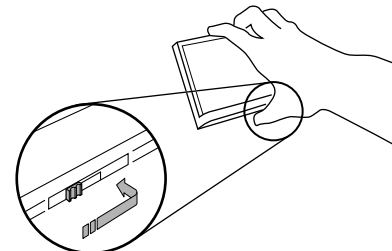

- 4 Τοποθετήστε το μπροστινό πλαίσιο στην παρεχόμενη προστατευτική θήκη για ασφάλεια.

## Τοποθέτηση μπροστινού πλαισίου

- 1 Σύρετε το μπροστινό πλαίσιο μέσα στο πάνω μέρος του προϊόντος και σπρώξτε το μέχρι να τοποθετηθεί στη θέση του. Σύρετε την προεξοχή στο μπροστινό πλαίσιο μέσα στην υποδοχή εισαγωγής στο πάνω μέρος της μονάδας και σπρώξτε την μέχρι να τοποθετηθεί στη θέση της.

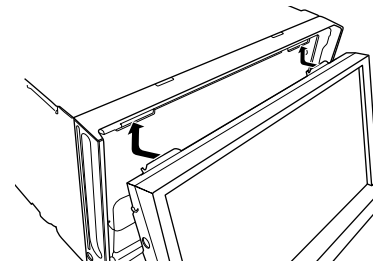

2 Πιέστε το κάτω μέρος του μπροστινού πλαισίου μέχρι να ασφαλίσει στη θέση του.

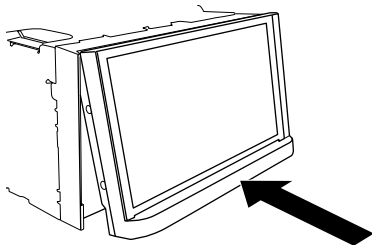

# Βασική λειτουργία

## Σημειώσεις σχετικά με τη χρήση της οθόνης LCD

### ⚠ ΠΡΟΕΙΔΟΠΟΙΗΣΗ

- Απομακρύνετε τα χέρια και τα δάχτυλά σας από τη συσκευή κατά το άνοιγμα, το κλείσιμο ή τη ρύθμιση της οθόνης LCD. Προσέχετε ιδιαίτερα τα χέρια και τα δάχτυλα των παιδιών.
- Να μην χρησιμοποιείται με την οθόνη LCD ανοικτή. Ενδέχεται να προκληθεί τραυματισμός σε περίπτωση ατυχήματος.

### ⚠ ΠΡΟΣΟΧΗ

- Μην ανοίγετε και κλείνετε την οθόνη LCD ασκώντας δύναμη. Ενδέχεται να προκληθεί δυσλειτουργία.
- Μην λειτουργείτε αυτό το προϊόν μέχρι να έχει ανοίξει ή κλείσει πλήρως η οθόνη LCD. Σε περίπτωση λειτουργίας του προϊόντος όσο η οθόνη LCD ανοίγει ή κλείνει, η οθόνη LCD μπορεί να ακινητοποιηθεί στη συγκεκριμένη θέση με γωνία κλίσης για λόγους ασφαλείας.
- Μην τοποθετείτε ποτήρια ή μεταλλικά κουτάκια στην ανοικτή οθόνη LCD.

## Ρύθμιση της γωνίας θέασης της οθόνης LCD

- 1 Πατήστε **▲**.
- 2 Αγγίξτε **+V/L** ή **-V/L** για να ρυθμίσετε τη γωνία της οθόνης LCD.
- 3 Αγγίξτε **X**.

Επιστρέφει στην προηγούμενη οθόνη.

## Επαναφορά του μικροεπεξεργαστή

### ⚠ ΠΡΟΣΟΧΗ

- Η χρήση του πλήκτρου RESET επαναφέρει τις ρυθμίσεις και τα εγγεγραμμένα περιεχόμενα στις εργοστασιακές ρυθμίσεις.
  - Μην εκτελείτε αυτή τη λειτουργία όταν η συσκευή είναι συνδεδεμένη με αυτό το προϊόν.
  - Για κάποιες από τις ρυθμίσεις και τα καταχωρισμένα περιεχόμενα δεν θα γίνει επαναφορά.
- Η επαναφορά του μικροεπεξεργαστή είναι απαραίτητη στις ακόλουθες συνθήκες:
  - Πριν από τη χρήση αυτού του προϊόντος για πρώτη φορά μετά την εγκατάσταση.
  - Εάν αυτό το προϊόν δε λειτουργεί σωστά.
  - Εάν παρουσιάζονται προβλήματα στη λειτουργία του συστήματος.

- 1 Γυρίστε το διακόπτη ανάφλεξης στη θέση OFF.
- 2 Πιέστε το RESET με τη μύτη ενός στυλό ή με άλλο αιχμηρό αντικείμενο.

Οι ρυθμίσεις και τα καταχωρισμένα περιεχόμενα επαναφέρονται στις εργοστασιακές ρυθμίσεις.

## Τηλεχειριστήριο

Το τηλεχειριστήριο CD-R33 πωλείται ξεχωριστά. Για λεπτομέρειες σχετικά με το χειρισμό, ανατρέξτε στο εγχειρίδιο του τηλεχειριστηρίου.

## Εκκίνηση της μονάδας

### 1 Βάλτε μπροστά τον κινητήρα, για να ξεκινήσετε το σύστημα.

Εμφανίζεται η οθόνη [Επιλ.γλώσσ.προγράμ.].

#### ΣΗΜΕΙΩΣΗ:

- Από τη δεύτερη ενεργοποίηση, η εμφανιζόμενη οθόνη μπορεί να διαφέρει ανάλογα με τις προηγούμενες συνθήκες.
- Από τη δεύτερη ενεργοποίηση, εισαγάγετε τον κωδικό πρόσβασης για την αντικλεπτική λειτουργία εάν εμφανιστεί η οθόνη εισαγωγής κωδικού πρόσβασης.

### 2 Αγγίξτε τη γλώσσα.

### 3 Αγγίξτε το .

Εμφανίζεται η οθόνη [Ρυθμίσεις κατάστασης ηχείων].

### 4 Αγγίξτε τις λειτουργίες ηχείων.

#### [Τυπική κατάσταση]

Σύστημα 4 ηχείων με μπροστινά και πίσω ηχεία ή σύστημα 6 ηχείων με μπροστινά και πίσω ηχεία και subwoofer.

#### [Κατάσταση δικτύου]

Σύστημα 3 δρόμων με ηχείο υψηλών συχνοτήτων, ηχείο μεσαίων συχνοτήτων και subwoofer (ηχείο χαμηλών συχνοτήτων) για την αναπαραγωγή υψηλών, μεσαίων και χαμηλών συχνοτήτων (ζωνών).

### ⚠ ΠΡΟΕΙΔΟΠΟΙΗΣΗ

Μη χρησιμοποιείτε τη μονάδα στην Τυπική κατάσταση, όταν έχει συνδεθεί σε αυτή σύστημα ηχείων για Κατάσταση δικτύου 3 δρόμων. Αυτή η ενέργεια μπορεί να προκαλέσει ζημιά στα ηχεία.

### 5 Αγγίξτε το .

Εμφανίζεται η οθόνη [PYΘ.ΤΡΟΦ.ΚΕΡΑΙΑΣ DAB].

### 6 Αγγίξτε [Ναι] και, στη συνέχεια, [OK] για να χρησιμοποιήσετε την ισχύ κεραίας DAB (σελίδα 21).

Εμφανίζεται η αρχική οθόνη αποποίησης ευθύνης.

### 7 Αγγίξτε [OK].

Εμφανίζεται η οθόνη αρχικού μενού.

#### ΣΗΜΕΙΩΣΗ

Μόλις ρυθμιστεί η λειτουργία ηχείων, η ρύθμιση δεν μπορεί να αλλάξει παρά μόνο με την επαναφορά του προϊόντος στις προεπιλεγμένες ρυθμίσεις. Επαναφέρετε τις προεπιλεγμένες ρυθμίσεις για να αλλάξετε τη ρύθμιση λειτουργίας των ηχείων (σελίδα 59).

## Εναλλαγή της λειτουργίας ηχείων

Για να αλλάξετε τη λειτουργία των ηχείων, πρέπει να επαναφέρετε το προϊόν στις προεπιλεγμένες ρυθμίσεις.

### 1 Επαναφέρετε την προεπιλεγμένη ρύθμιση (σελίδα 59).



## Χρήση της οθόνης αφής

Μπορείτε να χειριζέστε αυτό το προϊόν αγγίζοντας τα πλήκτρα στην οθόνη απευθείας με τα δάκτυλά σας.

#### ΣΗΜΕΙΩΣΗ

Για προστασία της οθόνης LCD από βλάβες, βεβαιωθείτε ότι αγγίζετε την οθόνη μόνο με το δάκτυλό σας, απαλά.

## Κοινά πλήκτρα οθόνης αφής

- : Επιστρέφει στην προηγούμενη οθόνη.
- : Κλείνει την οθόνη.

## Οθόνες λίστας λειτουργίας



①

Αγγίζοντας ένα στοιχείο στη λίστα, μπορείτε να περιορίσετε τις επιλογές και να προχωρήσετε στην επόμενη λειτουργία.

|   |   |
|---|---|
| ② | <p><b>Εμφανίζεται όταν δεν είναι δυνατή η απεικόνιση όλων των χαρακτήρων στην περιοχή προβολής.</b><br/>Εάν αγγίξετε το πλήκτρο, τα υπόλοιπα κυλίνουν για να εμφανιστούν.</p> <p><b>ΣΗΜΕΙΩΣΗ</b><br/>Αυτή η λειτουργία είναι διαθέσιμη μόνο όταν σταματήσετε το όχημά σας σε ασφαλές μέρος και εμπλέξετε το χειρόφρενο.</p> |
| ③ | <p><b>Εμφανίζεται όταν δεν είναι δυνατή η απεικόνιση στοιχείων σε μία σελίδα.</b><br/>Σύρετε την πλαϊνή ράβδο, τη ράβδο αρχικής αναζήτησης ή τη λίστα για να προβάλλετε τυχόν κρυφά στοιχεία.</p>   |

### Χειρισμός της μπάρας χρόνου

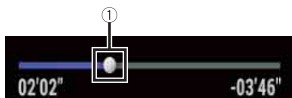

|   |   |
|---|---|
| ① | <p><b>Μπορείτε να αλλάξετε το σημείο αναπαραγωγής σύροντας το πλήκτρο.</b><br/>Ο χρόνος αναπαραγωγής που αντιστοιχεί στη θέση του πλήκτρου προβάλλεται ενώ σύρετε το πλήκτρο.</p> |
|---|---|

### Χειρισμός της γραμμής μενού



1 Πατήστε .





Η γραμμή μενού εμφανίζεται στην οθόνη.

#### ΣΗΜΕΙΩΣΗ

Η διαθεσιμότητα της γραμμής μενού ενδέχεται να διαφέρει ανάλογα με την πηγή ενεργοποίησης.



|  |  |
|--|--|
|  | <p><b>Εναλλάσσει τη διάρκεια του ρεοστάτη σε λειτουργία ημέρας ή νύχτας.</b></p> <p><b>ΣΗΜΕΙΩΣΗ</b><br/>Όταν το AppRadio Mode + είναι ενεργό, εμφανίζεται το AppRadio Mode + SideControlBar.</p> |
|  | <p><b>Εναλλάσσει ανάμεσα σε αναπαραγωγή και παύση.</b></p>   |

|   |   |
|---|---|
|   | <p><b>Παραλείπει τα αρχεία προς τα εμπρός ή προς τα πίσω.</b></p> |
|    | <p><b>Εκτελεί γρήγορη επαναφορά ή γρήγορη προώθηση.</b></p>       |
|    | <p><b>Εμφανίζει την οθόνη μενού ρυθμίσεων (σελίδα 43).</b></p>    |
|    | <p><b>Κλείνει τη γραμμή μενού.</b></p>                            |

### Αλλαγή της οθόνης λειτουργίας

1 Αγγίξτε το .

Εμφανίζονται τα κρυμμένα πλήκτρα λειτουργιών.

#### ΣΗΜΕΙΩΣΗ

Αυτό το πλήκτρο δεν εμφανίζεται για ορισμένες πηγές AV.

### Χειρισμός του πληκτρολογίου στην οθόνη

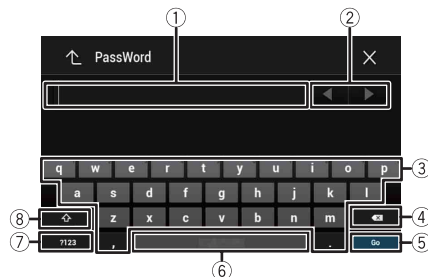







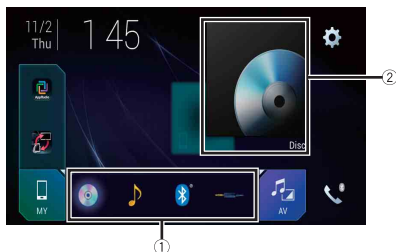



|   |   |
|---|---|
| ① | <p><b>Εμφανίζονται οι πληκτρολογημένοι χαρακτήρες.</b></p>  |
| ② | <p><b>Μετακινεί το δρομέα προς τα δεξιά ή προς τα αριστερά για έναν αριθμό χαρακτήρων ισόδυναμο με τον αριθμό των αγγιγμάτων.</b></p> |
| ③ | <p><b>Εισάγει τους χαρακτήρες στο πλαίσιο κειμένου.</b></p>   |

|   |   |
|---|---|
| ④ | <b>Διαγράφει το κείμενο εισαγωγής προς τα αριστερά του δρομέα κατά ένα γράμμα τη φορά.</b><br>Αγγίζοντας παρατεταμένα το πλήκτρο, τα γράμματα διαγράφονται γρήγορα προς τα αριστερά του δρομέα. |
| ⑤ | <b>Επιβεβαιώνει την εισαγωγή και σας επιτρέπει να προχωρήσετε στο επόμενο βήμα.</b>   |
| ⑥ | <b>Εισάγει έναν κενό χαρακτήρα.</b>   |
| ⑦ | <b>Εναλλάσσει μεταξύ αλφαβήτου και αριθμών/συμβόλων.</b>  |
| ⑧ | <b>Εναλλάσσει μεταξύ κεφαλαίων και πεζών γραμμάτων.</b>   |

## Οθόνη αρχικού μενού







|   |   |
|---|---|
| ① | <p><b>Εικονίδια αγαπημένων πηγών</b></p> <p><b>ΣΥΜΒΟΥΛΕΣ</b></p> <ul style="list-style-type: none"> <li>• Όταν συνδέετε το εξωτερικό σύστημα πλοήγησης σε αυτή τη μονάδα, το πλήκτρο λειτουργίας πλοήγησης εμφανίζεται στο μέσο της δεξιάς πλευράς της οθόνης.</li> <li>• Εάν επιλέξετε [Power OFF], μπορείτε να απενεργοποιήσετε σχεδόν όλες τις λειτουργίες. Η λειτουργία [Power OFF] απελευθερώνεται προσωρινά στις ακόλουθες περιπτώσεις. <ul style="list-style-type: none"> <li>– Λήψη μιας εισερχόμενης κλήσης (μόνο για τηλεφωνία ανοικτής συνομιλίας μέσω Bluetooth).</li> <li>– Κατά την οπισθοπορεία του οχήματος, εισάγεται εικόνα από την κάμερα οπισθοπορείας.</li> <li>– Όταν πιέζετε ένα κουμπί σε αυτή τη μονάδα.</li> <li>– Όταν ο διακόπτης ανάφλεξης απενεργοποιείται (ACC OFF) και, στη συνέχεια, ενεργοποιείται (ACC ON).</li> </ul> </li> </ul> |
|---|---|

|   |   |
|---|---|
| ②   | <p><b>Πλήκτρο Λειτουργίας πηγής AV/συσκευής.</b><br/>Εμφανίζει την τρέχουσα πηγή.</p> <p><b>ΣΥΜΒΟΥΛΗ</b><br/>Όταν η τελευταία πηγή εμφανίζεται πίσω από το πλήκτρο, μπορείτε να αλλάξετε την πηγή αγγίζοντας το πλήκτρο.</p>  |
|  | <b>Ρύθμιση της ώρας και της ημερομηνίας (σελίδα 57)</b>   |
|  | <b>Μενού ρυθμίσεων (σελίδα 43) και αγαπημένων (σελίδα 57)</b>   |
|  | <p><b>Πλήκτρο συνδεδεμένης συσκευής</b><br/>Εμφανίζει τη συνδεδεμένη συσκευή.</p> <p>Εναλλάσσει την πηγή ή την εφαρμογή με συνδεδεμένες συσκευές όπως το AppRadio Mode +, εξωτερικό σύστημα πλοήγησης, Apple CarPlay, Android Auto.</p> <p><b>ΣΥΜΒΟΥΛΕΣ</b></p> <ul style="list-style-type: none"> <li>• Όταν μια συσκευή έχει συνδεθεί με συμβατή εφαρμογή, εμφανίζεται το πλήκτρο αγαπημένων εφαρμογών. Όταν εμφανιστεί το πλήκτρο, μπορείτε να ρυθμίσετε το εύρος της περιοχής πλήκτρου αγαπημένων εφαρμογών ακολουθώντας τα παρακάτω βήματα. <ol style="list-style-type: none"> <li>1 <b>Αγγίξτε παρατεταμένα</b> .</li> <li>2 Το στοιχείο  εμφανίζεται πάνω δεξιά στο πλήκτρο αγαπημένων εφαρμογών.</li> <li>2 <b>Σύρετε το</b>  <b>στην επιθυμητή θέση.</b><br/>Για να ολοκληρώσετε τη ρύθμιση, αγγίξτε οποιοδήποτε σημείο της οθόνης, εκτός από το πλήκτρο αγαπημένων εφαρμογών.</li> <li>• Μπορείτε επίσης να αλλάξετε την κινητή συσκευή που είναι συνδεδεμένη με τα εξής βήματα. <ol style="list-style-type: none"> <li>1 <b>Αγγίξτε το</b> .</li> <li>2 <b>Αγγίξτε το</b> .</li> <li>3 <b>Επιλέξτε την επιθυμητή συσκευή και ακολουθήστε την οδηγία.</b><br/>Αγγίξτε το  για την πρώτη ασύρματη σύνδεση με τη συσκευή.</li> </ol> </li> </ol></li></ul> <p><b>ΣΗΜΕΙΩΣΗ</b><br/>Αυτή η λειτουργία είναι διαθέσιμη μόνο όταν σταματήσετε το όχημά σας σε ασφαλές μέρος και εμπλέξετε το χειρόφρενο ή το όχημα είναι εντελώς σταματημένο.</p> |
|  | <b>Πηγή AV (σελίδα 17)</b>  |
|  | <b>Τηλεφωνία ανοικτής συνομιλίας (σελίδα 12)</b>  |

# Bluetooth

## Σύνδεση Bluetooth

- 1 Ενεργοποιήστε τη λειτουργία Bluetooth στη συσκευή.
- 2 Πατήστε .
- 3 Αγγίξτε  και, στη συνέχεια, .  
Εμφανίζεται η οθόνη Bluetooth.
- 4 Αγγίξτε [Σύνδεση].
- 5 Αγγίξτε το .  
Η μονάδα ξεκινά την αναζήτηση διαθέσιμων συσκευών και, στη συνέχεια, τις προβάλλει στη λίστα συσκευών.
- 6 Αγγίξτε το όνομα της συσκευής Bluetooth.  
Μετά την επιτυχή καταχώριση της συσκευής, πραγματοποιείται η σύνδεση Bluetooth από το σύστημα. Μόλις επιτευχθεί σύνδεση, προβάλλεται το όνομα της συσκευής στη λίστα.

### ΣΗΜΕΙΩΣΕΙΣ

- Σε περίπτωση που έχει γίνει ήδη ζεύξη είκοσι συσκευών, εμφανίζεται το μήνυμα [Πλήρης μνήμη]. Διαγράψτε πρώτα μια αντιστοιχισμένη συσκευή (σελίδα 12).
- Εάν η συσκευή σας υποστηρίζει SSP (Secure Simple Pairing), στην οθόνη του προϊόντος εμφανίζεται ένας εξαψήφιος αριθμός. Αγγίξτε [Ναι] για να αντιστοιχίσετε τη συσκευή.
- Εάν απαιτείται εισαγωγή κωδικού PIN, εισαγάγετε έναν κωδικό PIN. (Ο προεπιλεγμένος κωδικός PIN είναι "0000").

### ΣΥΜΒΟΥΛΗ



Η σύνδεση Bluetooth μπορεί επίσης να γίνει μέσω εντοπισμού αυτού του προϊόντος από τη συσκευή Bluetooth. Πριν από την καταχώριση, βεβαιωθείτε ότι η επιλογή [Ορατότητα] στο μενού [Bluetooth] είναι ρυθμισμένη σε [Ενεργ.] (σελίδα 12). Για λεπτομέρειες σχετικά με τις λειτουργίες μιας συσκευής Bluetooth, ανατρέξτε στις οδηγίες λειτουργίας που παρέχονται με τη συσκευή Bluetooth.

## Ρυθμίσεις Bluetooth

- 1 Πατήστε .
- 2 Αγγίξτε  και, στη συνέχεια, .

### ΠΡΟΣΟΧΗ

Ποτέ μην απενεργοποιείτε το προϊόν και μην αποσυνδέετε τη συσκευή ενώ εκτελείται η λειτουργία ρύθμισης Bluetooth.

| Στοιχείο μενού                            | Περιγραφή   |
|---|---|
| [Σύνδεση]                                 | Συνδέστε, αποσυνδέστε ή διαγράψτε μια καταχωρισμένη συσκευή Bluetooth χειροκίνητα. Αγγίξτε  για να διαγράψετε την καταχωρισμένη συσκευή.<br>Για να συνδέσετε μια καταχωρισμένη συσκευή Bluetooth χειροκίνητα, αγγίξτε το όνομα της συσκευής. Για να αποσυνδέσετε τη συσκευή, αγγίξτε το όνομα της συνδεδεμένης συσκευής στη λίστα.<br><b>ΣΗΜΕΙΩΣΗ</b><br>Συνδέστε τη συσκευή Bluetooth μη αυτόματα στις ακόλουθες περιπτώσεις: <ul style="list-style-type: none"><li>• Εάν έχουν καταχωρηθεί δύο ή περισσότερες συσκευές Bluetooth και θέλετε να επιλέξετε χειροκίνητα τη συσκευή που θα χρησιμοποιηθεί.</li><li>• Εάν θέλετε να επανασυνδέσετε μια αποσυνδεδεμένη συσκευή Bluetooth.</li><li>• Εάν η σύνδεση δεν μπορεί να επιτευχθεί αυτόματα για κάποιο λόγο.</li></ul> |
| [Αυτόματη σύνδεση]<br>[Ενεργ.] [Απενεργ.] | Επιλέξτε [Ενεργ.] για αυτόματη σύνδεση της τελευταίας συνδεδεμένης συσκευής Bluetooth.  |
| [Ορατότητα]<br>[Ενεργ.] [Απενεργ.]        | Επιλέξτε [Ενεργ.], ώστε το προϊόν να είναι ορατό στην άλλη συσκευή.   |
| [Εισαγωγή κωδικού PIN]                    | Αλλάξτε τον κωδικό PIN για τη σύνδεση Bluetooth. Ο προεπιλεγμένος κωδικός PIN είναι "0000".<br><b>1</b> Αγγίξτε [0] έως [9] για να εισαγάγετε τον κωδικό PIN (μέχρι 8 ψηφία).<br><b>2</b> Αγγίξτε το  .  |
| [Πληροφορίες συσκευής]                    | Εμφανίζεται το όνομα συσκευής και η διεύθυνση αυτού του προϊόντος.  |
| [Εκκαθάρ.μνήμ.Bluetooth]                  | Αγγίξτε [Απολοιφή] και, στη συνέχεια, [OK] για να διαγράψετε τη μνήμη Bluetooth.  |



## Κλήσεις ανοικτής συνομιλίας

Για να χρησιμοποιήσετε αυτήν τη λειτουργία, πρέπει να συνδέσετε το κινητό τηλέφωνό σας σε αυτό το προϊόν μέσω Bluetooth εκ των προτέρων (σελίδα 12).







## ⚠ ΠΡΟΣΟΧΗ

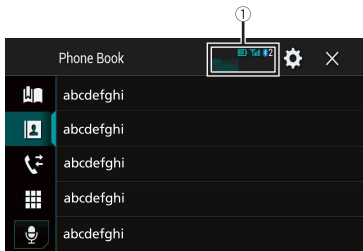

Για την ασφάλειά σας, αποφεύγετε όσο γίνεται περισσότερο να μιλάτε στο τηλέφωνο ενώ οδηγείτε.

### Πραγματοποίηση τηλεφωνικής κλήσης

- 1 Πατήστε .
- 2 Αγγίξτε το .  
Εμφανίζεται η οθόνη μενού τηλεφώνου.
- 3 Αγγίξτε ένα από τα εικονίδια κλήσης στην οθόνη μενού τηλεφώνου.



|  |   |
|--|---|
| ①  | <b>Εμφανίζονται τα παρακάτω στοιχεία.</b> <ul style="list-style-type: none"><li>• Όνομα του τρέχοντος κινητού τηλεφώνου</li><li>• Αριθμός καταλόγου του τρέχοντος κινητού τηλεφώνου</li><li>• Κατάσταση λήψης του τρέχοντος κινητού τηλεφώνου</li><li>• Κατάσταση μπαταρίας του τρέχοντος κινητού τηλεφώνου</li></ul>   |
|  | <b>Χρήση προκαθορισμένης λίστας κλήσεων (σελίδα 13)</b>   |
|  | <b>Χρήση του τηλεφωνικού καταλόγου</b><br>Επιλέξτε μια επαφή από τηλεφωνικό κατάλογο. Αγγίξτε το επιθυμητό όνομα στον κατάλογο και, στη συνέχεια επιλέξτε τον αριθμό τηλεφώνου.<br><b>ΣΥΜΒΟΥΛΕΣ</b> <ul style="list-style-type: none"><li>• Οι επαφές στο τηλέφωνό σας θα μεταφερθούν αυτόματα στο προϊόν.</li><li>• Ενημερώστε τον τηλεφωνικό κατάλογο μη αυτόματα.</li></ul> <b>ΣΗΜΕΙΩΣΗ</b><br>Το [Ορατότητα] στην οθόνη [Bluetooth] πρέπει να είναι ενεργό (σελίδα 12). |
|  | <b>Χρήση του ιστορικού κλήσεων</b><br>Πραγματοποιήστε μια τηλεφωνική κλήση από μια εισερχόμενη  , εξερχόμενη  ή αναπάντητη κλήση  .  |

|   |   |
|---|---|
|   | <b>Άμεση καταχώρηση αριθμού τηλεφώνου</b><br>Καταχωρίστε τα αριθμητικά πλήκτρα για να πληκτρολογήσετε τον αριθμό τηλεφώνου και, στη συνέχεια αγγίξτε το  για να πραγματοποιήσετε μια κλήση. |
|  | <b>Αλλάζει στη λειτουργία αναγνώρισης φωνής (σελίδα 14).</b>  |





#### ► Για να τερματίσετε την κλήση

- 1 Αγγίξτε το .

### Χρήση των λιστών αριθμών ταχείας κλήσης

#### ► Καταχώριση ενός αριθμού τηλεφώνου





Μπορείτε να αποθηκεύσετε εύκολα μέχρι έξι αριθμούς τηλεφώνου ανά συσκευή ως αριθμούς ταχείας κλήσης.

- 1 Πατήστε .
- 2 Αγγίξτε το .
- 3 Αγγίξτε  ή .  
Στην οθόνη [Τηλ.κατάλογος], αγγίξτε το επιθυμητό όνομα για να εμφανιστεί ο αριθμός τηλεφώνου της επαφής.
- 4 Αγγίξτε το .



#### ► Κλήση από τη λίστα αριθμών ταχείας κλήσης

- 1 Αγγίξτε το .
- 2 Αγγίξτε την επιθυμητή καταχώριση στη λίστα για να πραγματοποιήσετε μια κλήση.  
Η οθόνη κλήσεων εμφανίζεται και ξεκινάει η κλήση.



#### ► Διαγραφή ενός αριθμού τηλεφώνου

- 1 Πατήστε .
- 2 Αγγίξτε το .
- 3 Αγγίξτε το .
- 4 Αγγίξτε το .
- 5 Αγγίξτε [Ναι].

## Λήψη μιας τηλεφωνικής κλήσης

- 1 Αγγίξτε το  για να απαντήσετε σε μια κλήση.  
Αγγίξτε το  για να τερματίσετε την κλήση.

### ΣΥΜΒΟΥΛΕΣ

- Αγγίξτε το  ενόσω υπάρχει αναμονή κλήσης, για να αλλάξετε στο άτομο που μιλάει.
- Αγγίξτε το  ενόσω υπάρχει αναμονή κλήσης, για να απορρίψετε την κλήση.

## Λειτουργία αναγνώρισης φωνής

Μπορείτε να χρησιμοποιήσετε τη λειτουργία αναγνώρισης φωνής του iPhone ή άλλου smartphone.

### ΣΗΜΕΙΩΣΕΙΣ

- Όταν το iPhone διαθέτει λειτουργικό iOS 6.1 ή πιο πρόσφατο, τότε η λειτουργία Siri Eyes Free είναι διαθέσιμη για αυτό το προϊόν.
- Για χρήση αυτής της λειτουργίας μέσω smartphone, η συσκευή πρέπει να είναι συμβατή με το Android Auto. Για χρήση της λειτουργίας αναγνώρισης φωνής μέσω smartphone, εκκινήστε αρχικά το Android Auto.

- 1 Πατήστε .

- 2 Αγγίξτε το .

- 3 Αγγίξτε το .

Η λειτουργία αναγνώρισης φωνής εκκινείται και εμφανίζεται η οθόνη φωνητικού ελέγχου.

### ΣΥΜΒΟΥΛΗ

Μπορείτε, επίσης, να εκκινήσετε τη λειτουργία αναγνώρισης φωνής πατώντας το .

## Ελαχιστοποίηση της οθόνης επιβεβαίωσης κλήσης

- 1 Αγγίξτε το .

### ΣΥΜΒΟΥΛΗ



Αγγίξτε ξανά το  για προβολή της οθόνης επιβεβαίωσης κλήσης.

### ΣΗΜΕΙΩΣΕΙΣ

- Η οθόνη επιβεβαίωσης κλήσης δεν μπορεί να ελαχιστοποιηθεί στην οθόνη λειτουργίας AV.
- Οι πηγές AV δεν μπορούν να επιλεγούν ακόμα και αν η οθόνη επιβεβαίωσης κλήσης έχει ελαχιστοποιηθεί ενώ μιλάτε στο τηλέφωνο ή δέχεστε μία εισερχόμενη κλήση.

## Ρυθμίσεις τηλεφώνου



- 1 Πατήστε .

- 2 Αγγίξτε  και, στη συνέχεια, .

| Στοιχείο μενού                                    | Περιγραφή   |
|---|---|
| <b>[Αυτόματη απάντηση]</b><br>[Ενεργ.] [Απενεργ.] | Επιλέξτε [Ενεργ.] για να απαντήσετε αυτόματα σε μια εισερχόμενη κλήση.                                    |
| <b>[Ήχος κλήσης]</b><br>[Ενεργ.] [Απενεργ.]       | Επιλέξτε [Ενεργ.] εάν ο ήχος κουδουνίσματος δεν αναπαράγεται από τα ηχεία του αυτοκινήτου.                |
| <b>[Αντιστροφή ονόματος]</b>                      | Επιλέξτε [Ναι] για να αλλάξετε τη σειρά εμφάνισης των ονομάτων και των επωνύμων στον τηλεφωνικό κατάλογο. |

## Ρύθμιση της λειτουργίας ιδιωτικών κλήσεων

Κατά τη διάρκεια μιας συνομιλίας, μπορείτε να μεταβείτε σε κατάσταση λειτουργίας ιδιωτικών κλήσεων (να μιλήσετε απευθείας στο κινητό σας τηλέφωνο).

- 1 Αγγίξτε  ή  για να ενεργοποιήσετε ή να απενεργοποιήσετε την ιδιωτική λειτουργία.

## Ρύθμιση της έντασης του ήχου ακρόασης του συνομιλητή

Το προϊόν αυτό μπορεί να προσαρμοστεί στην ένταση ήχου ακρόασης του άλλου.

- 1 Αγγίξτε  για να εναλλάξετε μεταξύ των τριών επιπέδων έντασης ήχου.

## Σημειώσεις για τις κλήσεις ανοικτής συνομιλίας

### ► Γενικές σημειώσεις

- Η σύνδεση με όλα τα κινητά τηλέφωνα που διαθέτουν ασύρματη τεχνολογία Bluetooth δεν είναι εγγυημένη.
- Η απόσταση της οπτικής επαφής μεταξύ αυτού του προϊόντος και του κινητού τηλεφώνου σας θα πρέπει να είναι 10 μέτρα ή λιγότερο κατά την αποστολή και τη λήψη φωνής και δεδομένων μέσω τεχνολογίας Bluetooth.
- Σε κάποια κινητά τηλέφωνα, ο ήχος κουδουνίσματος ενδέχεται να μην ακούγεται από τα ηχεία.
- Εάν επιλεγεί η λειτουργία ιδιωτικών κλήσεων στο κινητό τηλέφωνο, η δυνατότητα κλήσεων ανοικτής συνομιλίας ενδέχεται να απενεργοποιηθεί.

### ► Κατάχρηση και σύνδεση

- Οι λειτουργίες κινητού τηλεφώνου ενδέχεται να διαφέρουν ανάλογα με τον τύπο του κινητού τηλεφώνου. Ανατρέξτε στο εγχειρίδιο οδηγιών που συνοδεύει το κινητό τηλέφωνό σας για λεπτομερείς οδηγίες.
- Όταν η μεταφορά τηλεφωνικού καταλόγου δεν λειτουργεί, αποσυνδέστε το τηλέφωνό σας και κατόπιν εκτελέστε ξανά ζεύξη από το τηλέφωνό σας σε αυτό το προϊόν.

### ► Πραγματοποίηση και λήψη κλήσεων

- Ενδέχεται να ακούσετε ένα θόρυβο στις ακόλουθες περιπτώσεις:
  - Όταν απαντήσετε στο τηλέφωνο χρησιμοποιώντας το κουμπί του τηλεφώνου.
  - Όταν ο συνομιλητής στο άλλο άκρο της γραμμής τερματίσει την κλήση.
- Εάν συνομιλήτεις στο άλλο άκρο της γραμμής δεν μπορεί να ακούσει τη συνομιλία λόγω του φαινομένου της ηχούς, μειώστε την ένταση του ήχου της ανοικτής συνομιλίας.
- Σε κάποια κινητά τηλέφωνα, ακόμα και όταν πατήσετε το κουμπί αποδοχής στο κινητό τηλέφωνο σε μια εισερχόμενη κλήση, η ανοικτή συνομιλία ενδέχεται να μην είναι εφικτή.
- Το καταχωρισμένο όνομα θα εμφανιστεί εάν ο αριθμός τηλεφώνου είναι ήδη καταχωρισμένος στον τηλεφωνικό κατάλογο. Όταν ο ίδιος αριθμός τηλεφώνου είναι καταχωρισμένος με διαφορετικά ονόματα, θα εμφανίζεται μόνο ο αριθμός τηλεφώνου.

### ► Ιστορικό εισερχόμενων και εξερχόμενων κλήσεων

- Δεν μπορείτε να πραγματοποιήσετε μια κλήση σε μια καταχώριση ενός άγνωστου χρήστη (κανένας αριθμός τηλεφώνου) στο ιστορικό εισερχόμενων κλήσεων.
- Εάν πραγματοποιείτε τις κλήσεις από το κινητό σας τηλέφωνο, δεν καταγράφεται ιστορικό σε αυτό το προϊόν.

### ► Μεταφορές τηλεφωνικού καταλόγου

- Εάν υπάρχουν περισσότερες από 1 000 καταχωρίσεις τηλεφωνικού καταλόγου στο κινητό σας τηλέφωνο, δεν θα μεταφερθούν όλες οι καταχωρίσεις.
- Ανάλογα με το τηλέφωνο, αυτό το προϊόν ενδέχεται να μην προβάλλει σωστά τον τηλεφωνικό κατάλογο.
- Εάν στον τηλεφωνικό κατάλογο του τηλεφώνου περιέχονται δεδομένα εικόνων, τότε ο τηλεφωνικός κατάλογος ενδέχεται να μην μεταφερθεί σωστά.
- Ανάλογα με το κινητό τηλέφωνο, ενδέχεται να μην είναι διαθέσιμη η μεταφορά του τηλεφωνικού καταλόγου.





## Ήχος Bluetooth

Πριν από τη χρήση μιας συσκευής αναπαραγωγής ήχου Bluetooth, καταχωρίστε και συνδέστε τη συσκευή σε αυτό το προϊόν (σελίδα 12).

### ΣΗΜΕΙΩΣΕΙΣ

- Ανάλογα με τη συνδεδεμένη συσκευή αναπαραγωγής ήχου Bluetooth στο προϊόν αυτό, οι διαθέσιμες λειτουργίες ενδέχεται να περιορίζονται στα δύο ακόλουθα επίπεδα:
  - A2DP (Advanced Audio Distribution Profile - Προφίλ Προηγμένης Διανομής Ήχου): Είναι δυνατή μόνο η αναπαραγωγή τραγουδιών στη συσκευή αναπαραγωγής ήχου.
  - A2DP και AVRCP (Audio/Video Remote Control Profile - Προφίλ Απομακρυσμένου Ελέγχου Ήχου/Βίντεο): Είναι δυνατή η αναπαραγωγή, η παύση, η επιλογή τραγουδιών κλπ.
- Ανάλογα με τη συσκευή Bluetooth που έχει συνδεθεί στο προϊόν αυτό, οι διαθέσιμες λειτουργίες του προϊόντος ενδέχεται να περιορίζονται ή να διαφέρουν από τις περιγραφές του παρόντος εγχειριδίου.

- Όταν ακούτε τραγουδία από τη συσκευή Bluetooth σας, αποφύγετε τη λειτουργία του τηλεφώνου όσο το δυνατόν περισσότερο. Σε περίπτωση που επιχειρήσετε να το χρησιμοποιήσετε, το σήμα ενδέχεται να προκαλέσει θόρυβο στην αναπαραγωγή των τραγουδιών.
- Όταν μιλάτε στη συσκευή Bluetooth που είναι συνδεδεμένη σε αυτό το προϊόν μέσω Bluetooth, ενδέχεται να πραγματοποιηθεί παύση της αναπαραγωγής.









- 1 Πατήστε .
- 2 Αγγίξτε  και, στη συνέχεια, . Εμφανίζεται η οθόνη ρυθμίσεων συστήματος.
- 3 Αγγίξτε [Ρυθμίσεις πηγής AV].
- 4 Επιβεβαιώστε ότι είναι ενεργοποιημένο το [Ήχος Bluetooth].
- 5 Πατήστε .
- 6 Αγγίξτε το . Εμφανίζεται η οθόνη πηγής AV.
- 7 Αγγίξτε [Bluetooth Audio]. Εμφανίζεται η οθόνη αναπαραγωγής ήχου Bluetooth.

## Βασική λειτουργία

### Οθόνη αναπαραγωγής ήχου Bluetooth 1





Εναλλάσσει ανάμεσα σε αναπαραγωγή και παύση.

|  |   |
|--|---|
|   | <p><b>Παραλείπει τα αρχεία προς τα εμπρός ή προς τα πίσω.</b></p> <ul style="list-style-type: none"> <li>• Πατώντας το  και αγγίζοντας ακολούθως το  ή το , μπορείτε επίσης να παραλείψετε αρχεία προς τα εμπρός ή προς τα πίσω.</li> <li>• Πατώντας το  και αγγίζοντας παρατεταμένα το  ή το , μπορείτε επίσης να εκτελέσετε γρήγορη επαναφορά ή γρήγορη προώθηση.</li> </ul> |
|  | <p><b>Επιλέγει ένα αρχείο ή φάκελο από τη λίστα για αναπαραγωγή.</b></p> <p><b>ΣΗΜΕΙΩΣΗ</b><br/>Αυτή η λειτουργία είναι διαθέσιμη μόνο όταν η έκδοση AVRCP της συσκευής Bluetooth είναι 1.4 ή ανώτερη.</p>  |
|  | <p><b>Εναλλάσσει μεταξύ των συσκευών Bluetooth, όταν οι συσκευές έχουν συνδεθεί στο προϊόν αυτό μέσω Bluetooth.</b></p>   |

## Οθόνη αναπαραγωγής ήχου Bluetooth 2





|  |   |
|--|---|
|  | <p><b>Ορίζει ένα πεδίο επανάληψης αναπαραγωγής.</b></p> |
|  | <p><b>Αναπαράγει αρχεία σε τυχαία σειρά.</b></p>        |

# Wi-Fi

Μπορείτε να συνδέσετε την πιστοποιημένη για Wi-Fi κινητή συσκευή σας με αυτό το προϊόν μέσω σύνδεσης Wi-Fi.

## Σύνδεση Wi-Fi

- 1 Ενεργοποιήστε τη λειτουργία Wi-Fi στη συσκευή.
- 2 Πατήστε .
- 3 Αγγίξτε  και, στη συνέχεια, .
- 4 Αγγίξτε [Ρυθμίσεις Wi-Fi].
- 5 Ρυθμίστε το [Wi-Fi] σε [ΕΝΕΡΓΟΠΟΙΗΣΗ].
- 6 Αγγίξτε [Πληροφορίες συσκευής].
- 7 Συνδέστε αυτό το προϊόν με το όνομα δικτύου που εμφανίζεται στο [Πληροφορίες συσκευής] στην κινητή συσκευή.

## Ρυθμίσεις Wi-Fi

- 1 Πατήστε .
- 2 Αγγίξτε  και, στη συνέχεια, .
- 3 Αγγίξτε [Ρυθμίσεις Wi-Fi].

### ΣΗΜΕΙΩΣΗ



Αυτή η ρύθμιση είναι διαθέσιμη μόνο όταν σταματήσετε το όχημά σας σε ένα ασφαλές μέρος και ενεργοποιήσετε το χειρόφρενο.

Τα στοιχεία μενού διαφέρουν ανάλογα με την πηγή.

| Στοιχείο μενού                                | Περιγραφή  |
|---|--|
| [Wi-Fi]<br>[ΕΝΕΡΓΟΠΟΙΗΣΗ]<br>[ΑΠΕΝΕΡΓΟΠΟΙΗΣΗ] | Ενεργοποιεί ή απενεργοποιεί τη σύνδεση Wi-Fi.                        |
| [Πληροφορίες συσκευής]                        | Εμφανίζει το όνομα δικτύου και τη διεύθυνση MAC αυτού του προϊόντος. |

## Ήχος Wi-Fi

Πριν από τη χρήση της συσκευής αναπαραγωγής ήχου Wi-Fi, συνδέστε ασύρματα τη συσκευή σε αυτό το προϊόν μέσω Apple CarPlay (σελίδα 35) ή Android Auto (σελίδα 37).

**1** Πατήστε  και, στη συνέχεια, αγγίξτε .

**2** Αγγίξτε [Wi-Fi Audio].

Εμφανίζεται η οθόνη αναπαραγωγής ήχου Wi-Fi.

### ΣΗΜΕΙΩΣΕΙΣ

- Η ένδειξη [Wi-Fi Audio] εμφανίζεται ως [Android Auto] όταν χρησιμοποιείται το Android Auto.
- Η ένδειξη [Wi-Fi Audio] εμφανίζεται ως [Apple CarPlay] όταν χρησιμοποιείται το Apple CarPlay.

## Βασική λειτουργία

### Οθόνη ήχου Wi-Fi (Παράδειγμα: Apple CarPlay)

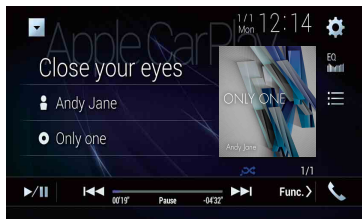

Ο ήχος Wi-Fi με λειτουργία Apple CarPlay είναι ίδιος με τη λειτουργία πηγής iPod. Για λεπτομέρειες σχετικά με τη λειτουργία, ανατρέξτε στη λειτουργία iPod (σελίδα 30).

## Πηγή AV

### Υποστηριζόμενη πηγή AV

Μπορείτε να πραγματοποιήσετε αναπαραγωγή ή να χρησιμοποιήσετε τις ακόλουθες πηγές σε αυτό το προϊόν.

- Ραδιόφωνο
- Ψηφιακό ραδιόφωνο
- CD
- ROM (συμπιεσμένα αρχεία ήχου ή βίντεο σε δίσκους)
- DVD-Video
- Video-CD

Οι ακόλουθες πηγές μπορούν να πραγματοποιήσουν αναπαραγωγή ή να χρησιμοποιηθούν συνδέοντας μια βοηθητική συσκευή.

- USB
- SD
- iPod
- Ήχος Bluetooth®
- Ήχος Wi-Fi (Apple CarPlay, Android Auto)
- Είσοδος AV (AV)
- AUX
- HDMI
- Ασύρματος κατοπτρισμός

### Εμφάνιση της οθόνης λειτουργίας AV

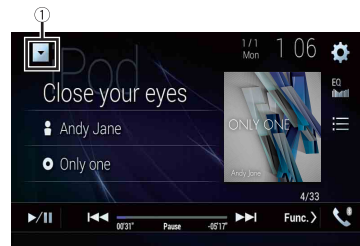

**1** Πατήστε  και, στη συνέχεια, αγγίξτε το πλήκτρο λειτουργίας AV. Εμφανίζεται η οθόνη λειτουργίας AV.





|  |   |
|--|---|
| ①  | Εμφανίζει τη λίστα πηγών.                       |
|  | Ανακαλεί τις καμπύλες ισοσταθμιστή (σελίδα 51). |

## Επιλογή πηγής

### Πηγή στην οθόνη επιλογής πηγής AV

- 1 Πατήστε  και, στη συνέχεια, αγγίξτε .
- 2 Αγγίξτε το εικονίδιο πηγής.  
Εάν επιλέξετε [Source OFF], η πηγή AV απενεργοποιείται.

### Πηγή στη λίστα πηγών



- 1 Πατήστε  και, στη συνέχεια, αγγίξτε το πλήκτρο λειτουργίας AV.
- 2 Αγγίξτε το .
- 3 Αγγίξτε το πλήκτρο πηγής.  
Εάν επιλέξετε [Source OFF], η πηγή AV απενεργοποιείται.

## Αλλαγή της σειράς εμφάνισης των πηγών



### ΣΗΜΕΙΩΣΗ

Αυτή η λειτουργία είναι διαθέσιμη μόνο όταν σταματήσετε το όχημά σας σε ασφαλές μέρος και εμπλέξετε το χειρόφρενο.

### Αλλαγή της σειράς εμφάνισης των εικονιδίων πηγών

- 1 Πατήστε  και, στη συνέχεια, αγγίξτε .
- 2 Αγγίξτε παρατεταμένα ένα εικονίδιο πηγής και σύρετε το εικονίδιο στην επιθυμητή θέση.

### Αλλαγή της σειράς εμφάνισης των πλήκτρων πηγών

- 1 Πατήστε  και, στη συνέχεια, αγγίξτε το πλήκτρο λειτουργίας AV.
- 2 Αγγίξτε το .

3 Αγγίξτε το .

4 Σύρετε το πλήκτρο πηγής στη επιθυμητή θέση.

## Ρύθμιση του εύρους περιοχής των εικονιδίων αγαπημένης πηγής

### ΣΗΜΕΙΩΣΗ

Αυτή η λειτουργία είναι διαθέσιμη μόνο όταν σταματήσετε το όχημά σας σε ασφαλές μέρος και εμπλέξετε το χειρόφρενο.

1 Πατήστε .

2 Αγγίξτε παρατεταμένα .

 εμφανίζεται πάνω αριστερά στα εικονίδια αγαπημένης πηγής.

3 Σύρετε το  στην επιθυμητή θέση.

Για να ολοκληρώσετε τη ρύθμιση, αγγίξτε οποιοδήποτε σημείο της οθόνης, εκτός από την περιοχή των εικονιδίων αγαπημένης πηγής.

# Ρύθμιση για iPod/iPhone ή smartphone

Εάν χρησιμοποιείτε iPod/iPhone ή smartphone, διαμορφώστε τις ρυθμίσεις αυτού του προϊόντος ανάλογα με τη συσκευή που θα συνδέσετε. Αυτή η ενότητα περιγράφει τις ρυθμίσεις που απαιτούνται για κάθε συσκευή.

## ΣΗΜΕΙΩΣΕΙΣ

- Οι μέθοδοι χειρισμού ενδέχεται να διαφέρουν ανάλογα με το εκάστοτε μοντέλο iPod/iPhone ή smartphone και την έκδοση λογισμικού.
- Ανάλογα με την έκδοση λογισμικού του iPod/iPhone ή την έκδοση του λειτουργικού συστήματος του smartphone, ενδέχεται να μην υπάρχει συμβατότητα με αυτή τη μονάδα.
- Η ρύθμιση μπορεί να μην διαθέσιμη αμέσως μετά την αλλαγή.
- Αυτή η ρύθμιση είναι διαθέσιμη μόνο όταν δεν χρησιμοποιείται τηλέφωνο ανοικτής συνομιλίας.
- Η ρύθμιση θα αλλάξει μετά την αυτόματη εκτέλεση των διαδικασιών που ακολουθούν.
  - Η πηγή απενεργοποιείται.
  - Πραγματοποιείται έξοδος από το AppRadio Mode +, Apple CarPlay ή Android Auto.
  - Η σύνδεση του smartphone (USB και Bluetooth) διακόπτεται.



## iPod/iPhone

### Συμβατά μοντέλα iPod/iPhone

- iPhone 7
- iPhone 7 Plus
- iPhone SE
- iPhone 6s
- iPhone 6s Plus
- iPhone 6
- iPhone 6 Plus
- iPhone 5s
- iPhone 5c
- iPhone 5
- iPod touch (6ης γενιάς)
- iPod touch (5ης γενιάς)
- iPod nano (7ης γενιάς)

Ανάλογα με τα μοντέλα iPod, ενδέχεται να μην υπάρχει συμβατότητα με ορισμένες πηγές AV. Για λεπτομέρειες σχετικά με τη συμβατότητα του iPod/iPhone με αυτό το προϊόν, ανατρέξτε στις πληροφορίες που παρέχονται στην ιστοσελίδα μας.

**1** Πατήστε .

**2** Αγγίξτε  και, στη συνέχεια, .

**3** Αγγίξτε [Ρυθμίσεις για Smartphone].

**4** Αγγίξτε [Ρύθμιση Smartphone].

**5** Αγγίξτε [iPhone/iPod].

Εμφανίζονται τα εικονίδια των διαθέσιμων λειτουργιών.



**6** Αγγίξτε [OK].

## Smartphone (συσκευή Android™)

### Συμβατά smartphone

Η συμβατότητα με όλα τα smartphone δεν είναι εγγυημένη. Για λεπτομέρειες σχετικά με τη συμβατότητα του smartphone με αυτό το προϊόν, ανατρέξτε στις πληροφορίες που παρέχονται στην ιστοσελίδα μας.

**1** Πατήστε .

**2** Αγγίξτε  και, στη συνέχεια, .

**3** Αγγίξτε [Ρυθμίσεις για Smartphone].

**4** Αγγίξτε [Ρύθμιση Smartphone].

**5** Αγγίξτε [Άλλες].

**6** Αγγίξτε [Android Auto] για να χρησιμοποιήσετε το Android Auto.

Αγγίξτε [AppRadio Mode] για να χρησιμοποιήσετε το AppRadio Mode +.

Εμφανίζονται τα εικονίδια των διαθέσιμων λειτουργιών.

**7** Αγγίξτε [OK].

# Ψηφιακό ραδιόφωνο

## Λειτουργίες συντονισμού ψηφιακού ραδιοφώνου

Για βελτιωμένη λήψη Ψηφιακού ραδιοφώνου, βεβαιωθείτε ότι χρησιμοποιείται κεραία ψηφιακού ραδιοφώνου με συνδυασμένη (phantom) είσοδο τροφοδοσίας (ενεργού τύπου). Η Pioneer συνιστά τη χρήση AN-DAB1 (πωλείται ξεχωριστά) ή CA-AN-DAB.001 (πωλείται ξεχωριστά).

Η κατανάλωση ρεύματος της κεραίας Ψηφιακού ραδιοφώνου πρέπει να είναι 100 mA ή λιγότερο.



### ΣΗΜΕΙΩΣΕΙΣ

- Υψηλή ποιότητα ήχου (σχεδόν όσο υψηλή είναι των CD, παρόλο που μπορεί να μειωθεί σε μερικές περιπτώσεις, ώστε να επιτρέπεται η μετάδοση περισσότερων υπηρεσιών)
- Λήψη χωρίς παρεμβολές
- Μερικοί σταθμοί εφαρμόζουν δοκιμαστική μετάδοση.

## Υποστήριξη MFN

Όταν μια συχνότητα υποστηρίζει την ίδια υπηρεσία, εκτελείται αυτόματη μεταγωγή στη συχνότητα με την καλύτερη λήψη.

## Έναρξη διαδικασίας

1 Πατήστε  και, στη συνέχεια, αγγίξτε .

2 Αγγίξτε [Digital Radio].

Εμφανίζεται η οθόνη Ψηφιακού ραδιοφώνου.







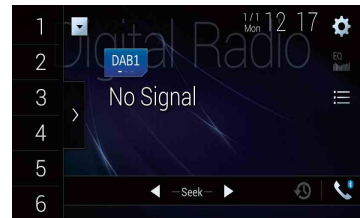

### ΣΗΜΕΙΩΣΗ

Η λίστα υπηρεσιών ενημερώνεται αυτόματα όταν η λειτουργία Ψηφιακού ραδιοφώνου εκκινεί για πρώτη φορά. Εάν η ενημέρωση είναι επιτυχής, εκτελείται αυτόματος συντονισμός στο σταθμό που αναγράφεται στην κορυφή της λίστας.

## Βασική λειτουργία







### Οθόνη Ψηφιακού ραδιοφώνου





|   |  |
|---|--|
|  | <ul style="list-style-type: none"><li>Ανακαλεί το προκαθορισμένο κανάλι που αποθηκεύτηκε σε ένα πλήκτρο από τη μνήμη.</li><li>Αποθηκεύει την τρέχουσα συχνότητα μετάδοσης σε ένα πλήκτρο.</li></ul>  |
|  | <b>Εμφανίζει τη λίστα προκαθορισμένων καναλιών.</b><br>Επιλέξτε ένα στοιχείο από τη λίστα για αλλαγή στην προκαθορισμένη υπηρεσία.   |
|  | <b>Επιλέγει τη ζώνη DAB1, DAB2, ή DAB3.</b>  |
|  | <b>Χειροκίνητος συντονισμός</b><br>Όταν υπάρχουν πολλές υπηρεσίες στην ίδια συχνότητα, εναλλάσσει τις υπηρεσίες μία προς μία.  |
|  | <b>Συντονισμός μέσω αναζήτησης</b><br>Μεταβαίνει στην πλησιέστερη συχνότητα.   |
|  | <b>Αποθηκεύει αυτόματα τις πρόσφατες μεταδόσεις στη μνήμη (λειτουργία χρονικής μετατόπισης).</b><br>Εκτελέστε παύση ή ακρόαση των αποθηκευμένων εκπομπών ξανά αγγίζοντας το  .<br>Αγγίξτε το  για να συνεχίσετε τη ζωντανή μετάδοση. |
| <b>ΣΗΜΕΙΩΣΕΙΣ</b>   | <ul style="list-style-type: none"><li>Η αποθηκευμένη μετάδοση αντικαθίσταται από την τελευταία μετάδοση.</li><li>Εάν η διάρκεια παύσης της επιλογής υπερβαίνει το μήκος της χωρητικότητας μνήμης, η αναπαραγωγή θα συνεχίσει από την αρχή της επιλογής στη μνήμη.</li></ul>  |

|  |  |
|--|--|
|  | <p><b>Επιλέγει μια συνιστώσα υπηρεσίας.</b><br/>Αγγίξτε την παρακάτω κατηγορία και επιλέξτε κάθε στοιχείο.<br/>[Σταθμός]: Εμφανίζει όλες τις συνιστώσες υπηρεσίας.<br/>[Τύπος προγράμματος] (ετικέτα PTY): Εκτελεί αναζήτηση από τις πληροφορίες τύπου του προγράμματος.<br/>[Ομάδα σταθμών] (ετικέτα συχνότητας): Εμφανίζει τη λίστα συχνότητων.</p> <p><b>ΣΥΜΒΟΥΛΗ</b><br/>Εάν αγγίξετε το [Ενθ.λίστας], μπορείτε να ενημερώσετε χειροκίνητα τις πληροφορίες της λίστας σταθμών.</p> <p><b>ΣΗΜΕΙΩΣΕΙΣ</b></p> <ul style="list-style-type: none"> <li>• Οι πληροφορίες της λίστας σταθμών ενημερώνονται αυτόματα, μόλις ξεκινήσετε να χρησιμοποιείτε την πηγή.</li> <li>• Όταν υπάρχει οποιαδήποτε μεταβολή στην τρέχουσα ομάδα σταθμών, οι πληροφορίες της λίστας σταθμών ενημερώνονται αυτόματα.</li> </ul> |
|--|--|

**ΣΥΜΒΟΥΛΕΣ**

- Πατώντας το  και αγγίζοντας  ή το , μπορείτε επίσης να αλλάξετε τα προρυθμισμένα κανάλια.
- Πατώντας το  και αγγίζοντας παρατεταμένα το  ή το  και απελευθερώνοντάς το, μπορείτε επίσης να εκτελέσετε συντονισμό μέσω αναζήτησης.

**Ρυθμίσεις DAB**

- 1 Πατήστε .
- 2 Αγγίξτε  και, στη συνέχεια, .  
Εμφανίζεται η οθόνη ρυθμίσεων συστήματος.
- 3 Αγγίξτε [Ρυθμίσεις πηγής AV].
- 4 Αγγίξτε [Ρυθμίσεις DAB].

Τα στοιχεία μενού διαφέρουν ανάλογα με την πηγή.



| Στοιχείο μενού             | Περιγραφή   |
|----------------------------|---|
| [Διακ.λειτουργ.πληρ.κίν.]* | Λαμβάνει τις ειδοποιήσεις οδικής κυκλοφορίας από την τελευταία επιλεγμένη συχνότητα, διακόπτοντας τις άλλες πηγές.          |
| [DAB+RDS TA]               | Λαμβάνει τρέχουσες πληροφορίες οδικής κυκλοφορίας για τα DAB και RDS (το AN-DAB1 έχει προτεραιότητα), εάν είναι διαθέσιμες. |
| [RDS TA MONO]              | Λαμβάνει τρέχουσες πληροφορίες οδικής κυκλοφορίας μόνο για RDS, εάν είναι διαθέσιμες.                                       |

| Στοιχείο μενού                                 | Περιγραφή   |
|--|---|
| [TA ANEN.]                                     | Απενεργοποιεί τη λειτουργία.  |
| [Αναζήτηση υπηρεσίας]*<br>[Ενεργ.] [Απενεργ.]  | Αναζητά άλλη συχνότητα που υποστηρίζει την ίδια υπηρεσία με καλύτερη λήψη. Εάν δεν μπορεί να εντοπιστεί εναλλακτική συνιστώσα της υπηρεσίας ή η λήψη παραμένει κακή, η μονάδα θα μεταβεί αυτόματα σε μια πανομοιότυπη εκπομπή FM. (HARD LINK)   |
| [Συμβολικός σύνδεσμος]*<br>[Ενεργ.] [Απενεργ.] | Όταν το HARD LINK δεν είναι επιτυχές, πραγματοποιείται συντονισμός σε άλλη συχνότητα που υποστηρίζει παρόμοια συνιστώσα υπηρεσίας. Εάν δεν μπορεί να εντοπιστεί εναλλακτική συνιστώσα της υπηρεσίας ή η λήψη παραμένει κακή, η λειτουργία θα μεταβεί αυτόματα σε μια παρόμοια εκπομπή FM.<br><br><b>ΣΗΜΕΙΩΣΕΙΣ</b> <ul style="list-style-type: none"> <li>• Η λειτουργία αυτή είναι διαθέσιμη, όταν η επιλογή [Αναζήτηση υπηρεσίας] έχει ρυθμιστεί σε [Ενεργ.].</li> <li>• Διατίθεται μόνο σε περιοχές όπου υποστηρίζεται η λειτουργία SOFT LINK.</li> <li>• Το περιεχόμενο της μετάδοσης στο κανάλι μεταγωγής μπορεί να διαφέρει από το περιεχόμενο του αρχικού καναλιού.</li> </ul> |
| [Τροφοδοσία κεραίας]<br>[Ενεργ.] [Απενεργ.]    | Επιλέξτε κατά πόσο θα εκτελεστεί έξοδος ισχύος σε συνδεδεμένη κεραία Ψηφιακού ραδιοφώνου. Για λεπτομέρειες σχετικά με τη σύνδεση κεραίας Ψηφιακού ραδιοφώνου, ανατρέξτε στο Εγχειρίδιο εγκατάστασης.<br><br><b>ΣΗΜΕΙΩΣΗ</b><br>Η ρύθμιση αυτή είναι διαθέσιμη όταν απενεργοποιείται η πηγή.   |

\* Αυτή η ρύθμιση είναι διαθέσιμη μόνο όταν έχει επιλεγεί ως πηγή το [Digital Radio].

# Ραδιόφωνο





## Έναρξη διαδικασίας



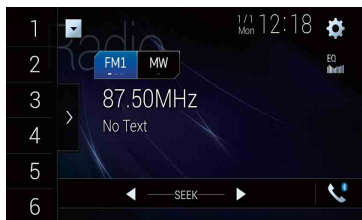

- 1 Πατήστε  και, στη συνέχεια, αγγίξτε .
- 2 Αγγίξτε [Ραδιόφωνο].  
Εμφανίζεται η οθόνη του ραδιοφώνου.

## Βασική λειτουργία

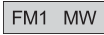





### Οθόνη ραδιοφώνου



|   |  |
|---|--|
|   | <br>Ανακαλεί το προκαθορισμένο κανάλι που αποθηκεύτηκε σε ένα πλήκτρο από τη μνήμη. |
|  | Αποθηκεύει την τρέχουσα συχνότητα μετάδοσης σε ένα πλήκτρο.  |
|   | <b>Εμφανίζει τη λίστα προκαθορισμένων καναλιών.</b><br>Επιλέξτε ένα στοιχείο από τη λίστα ([1] έως [6]) για αλλαγή στο προκαθορισμένο κανάλι.                        |
|   | Επιλέγει τη ζώνη FM1, FM2, FM3, MW ή LW.   |

|  |   |
|--|---|
|        | <b>Χειροκίνητος συντονισμός</b>   |
| <br> | <b>Συντονισμός αναζήτησης ή συντονισμός συνεχούς αναζήτησης</b><br>Πατήστε το πλήκτρο για λίγα δευτερόλεπτα για να συντονιστείτε στον αμέσως επόμενο σταθμό από την τρέχουσα συχνότητα. Κρατήστε πατημένο το πλήκτρο για περισσότερα δευτερόλεπτα για συντονισμό συνεχούς αναζήτησης. |

### ΣΥΜΒΟΥΛΕΣ

- Πατώντας το  και αγγίζοντας  ή το , μπορείτε επίσης να αλλάξετε τα προρυθμισμένα κανάλια.
- Πατώντας το  και αγγίζοντας παρατεταμένα το  ή το  και απελευθερώνοντάς το, μπορείτε επίσης να εκτελέσετε συντονισμό μέσω αναζήτησης.

## Αποθήκευση των σταθμών με το ισχυρότερο σήμα (BSM)

Η λειτουργία BSM (μνήμη καλύτερων σταθμών) αποθηκεύει αυτόματα τους έξι σταθμούς με το ισχυρότερο σήμα στα τα πλήκτρα προκαθορισμένων καναλιών [1] έως [6].

### ΣΗΜΕΙΩΣΕΙΣ

- Όταν αποθηκεύετε τους σταθμούς με το ισχυρότερο σήμα μέσω της λειτουργίας BSM, ενδέχεται να αντικατασταθούν οι σταθμοί που έχετε ήδη αποθηκεύσει.
- Προηγούμενοι αποθηκευμένοι σταθμοί μπορούν να παραμείνουν αποθηκευμένοι, εάν ο αριθμός των αποθηκευμένων συχνοτήτων δεν έχει φθάσει στο όριο.

**1** Αγγίξτε το πλήκτρο προβολής λίστας προκαθορισμένων καναλιών.

**2** Αγγίξτε το  για να ξεκινήσετε την αναζήτηση.



Ενώ εμφανίζεται το μήνυμα, οι έξι συχνότητες μετάδοσης με το ισχυρότερο σήμα θα αποθηκευτούν στα πλήκτρα προκαθορισμένων καναλιών με τη σειρά, ανάλογα με τη ισχύ του σήματός τους.

### Για να ακυρώσετε τη διαδικασία αποθήκευσης

**1** Αγγίξτε [Ακυρο].

## Ρυθμίσεις ραδιοφώνου

**1** Πατήστε .

**2** Αγγίξτε  και, στη συνέχεια, .

Εμφανίζεται η οθόνη ρυθμίσεων συστήματος.

**3** Αγγίξτε [Ρυθμίσεις πηγής AV].

**4** Αγγίξτε [Ρυθμίσεις ραδιοφώνου].

Τα στοιχεία μενού διαφέρουν ανάλογα με την πηγή.

| Στοιχείο μενού   | Περιγραφή   |
|--|---|
| <b>[Τοπικό]</b><br>[Απενεργ.]<br><b>FM:</b> [Επίπεδο 1] [Επίπεδο 2] [Επίπεδο 3] [Επίπεδο 4]<br><b>MW/LW:</b> [Επίπεδο 1] [Επίπεδο 2] | Η λειτουργία συντονισμού τοπικών σταθμών σας επιτρέπει να συντονίζετε μόνο σε ραδιοφωνικούς σταθμούς με αρκετά ισχυρό σήμα.<br><b>ΣΗΜΕΙΩΣΗ</b><br>Το [Επίπεδο 4] για την επιλογή FM και το [Επίπεδο 2] για την επιλογή MW/LW διατίθενται μόνο για τους σταθμούς με το ισχυρότερο σήμα.  |
| <b>[Βήμα συντον. FM]*1</b><br>[100kHz] [50kHz]   | Επιλέξτε το βήμα συντονισμού μέσω αναζήτησης για τη ζώνη FM.<br><b>ΣΗΜΕΙΩΣΗ</b><br>Το βήμα συντονισμού παραμένει στα [50kHz] κατά το χειροκίνητο συντονισμό.  |
| <b>[Περιφερειακοί σταθμοί]*2</b><br>[Ενεργ.] [Απενεργ.]  | Εναλλάσσει κατά πόσο θα ελέγχεται ο κωδικός περιοχής κατά τη διάρκεια της αναζήτησης Auto PI .  |
| <b>[Εναλλακτικό FREQ]*2</b><br>[Ενεργ.] [Απενεργ.]   | Επιτρέπει στη μονάδα να συντονιστεί εκ νέου σε διαφορετική συχνότητα που παρέχει τον ίδιο σταθμό.   |
| <b>[Αυτ. αναγν. προγρ.]*1</b><br>[Ενεργ.] [Απενεργ.]   | Αναζητά τον ίδιο κωδικό PI (Program Identification, Ταυτοποίηση προγράμματος) για το σταθμό μετάδοσης σε όλες τις ζώνες συχνοτήτων αυτόματα, όταν ο σταθμός μετάδοσης περιέχει δεδομένα RDS .<br><b>ΣΗΜΕΙΩΣΗ</b><br>Ακόμη και αν το ρυθμίσετε σε [Απενεργ.], η αναζήτηση PI εκτελείται αυτόματα όταν ο δέκτης δεν μπορεί να επιτύχει καλή λήψη. |
| <b>[Διακ. λειτ. πληρ. κίν.]*2</b>  | Λαμβάνει τις ειδοποιήσεις οδικής κυκλοφορίας από την τελευταία επιλεγμένη συχνότητα, διακόπτοντας τις άλλες πηγές.<br><b>ΣΥΜΒΟΥΛΗ</b><br>Η επιλεγμένη ρύθμιση εφαρμόζεται επίσης στο [Διακ. λειτ. πληρ. κίν.] στο στοιχείο [Ρυθμίσεις DAB].   |

| Στοιχείο μενού                                    | Περιγραφή   |
|---|---|
| [DAB+RDS TA]                                      | Λαμβάνει τρέχουσες πληροφορίες οδικής κυκλοφορίας για τα DAB και RDS (το DAB έχει προτεραιότητα), εάν είναι διαθέσιμες. |
| [RDS TA MONO]                                     | Λαμβάνει τρέχουσες πληροφορίες οδικής κυκλοφορίας μόνο για DAB+RDS TA εάν είναι διαθέσιμες.                             |
| [TA ANEN.]  | Απενεργοποιεί τη λειτουργία.  |
| <b>[Διακοπή για Νέα]*2</b><br>[Ενεργ.] [Απενεργ.] | Διακόπτει την τρέχουσα επιλεγμένη πηγή για τα προγράμματα ειδήσεων.   |
| <b>[Ήχος ραδιοφώνου]*2</b>                        | Εναλλάσσει την ποιότητα ήχου του δέκτη FM.  |
| [Ομιλία]  | Παρέχει προτεραιότητα στην αποτροπή θορύβου.  |
| [Standard]  | Δεν έχει επίδραση.  |
| [Music]   | Παρέχει προτεραιότητα στην ποιότητα ήχου.   |

\*1 Η ρύθμιση αυτή είναι διαθέσιμη όταν απενεργοποιείται η πηγή.

\*2 Αυτή η λειτουργία είναι διαθέσιμη μόνο κατά τη λήψη της ζώνης FM.

# Δίσκος

## Εισαγωγή και εξαγωγή ενός δίσκου

Μπορείτε να αναπαραγάγετε ένα κανονικό μουσικό CD, Video-CD ή DVD-Video χρησιμοποιώντας τον ενσωματωμένο οδηγό αυτού του προϊόντος.



### ΠΡΟΕΙΔΟΠΟΙΗΣΗ

Απομακρύνετε τα χέρια και τα δάχτυλά σας από τη συσκευή κατά το άνοιγμα, το κλείσιμο ή τη ρύθμιση της οθόνης LCD. Προσέχετε ιδιαίτερα τα χέρια και τα δάχτυλα των παιδιών.

### ΠΡΟΣΟΧΗ

Μην εισάγετε τίποτε άλλο εκτός από δίσκο στην υποδοχή δίσκου.



## Εισαγωγή δίσκου

- 1 Πατήστε .
- 2 Αγγίξτε  για να ανοίξετε την οθόνη LCD.
- 3 Εισαγάγετε το δίσκο στην υποδοχή δίσκου.  
Η πηγή αλλάζει και, στη συνέχεια, αρχίζει η αναπαραγωγή.

### ΣΗΜΕΙΩΣΗ







Σε περίπτωση που ο δίσκος έχει ήδη οριστεί, επιλέξτε [Disc] ως την πηγή αναπαραγωγής.

## Εξαγωγή ενός δίσκου

- 1 Πατήστε .
- 2 Αγγίξτε  για να ανοίξετε την οθόνη LCD.
- 3 Αφαιρέστε το δίσκο και πατήστε το .

## Βασική λειτουργία

### ΣΥΜΒΟΥΛΕΣ

- Πατώντας το  και αγγίζοντας ακολούθως το  ή , μπορείτε επίσης να παραλείψετε αρχεία/κεφάλαια προς τα εμπρός ή προς τα πίσω.
- Πατώντας το  και αγγίζοντας παρατεταμένα το  ή το , μπορείτε επίσης να εκτελέσετε γρήγορη επαναφορά ή γρήγορη προώθηση.

- Σε περίπτωση αναπαραγωγής Video-CD με ενεργοποιημένο το στοιχείο PBC (έλεγχος αναπαραγωγής), εμφανίζεται η ένδειξη .
- Μπορείτε να ρυθμίσετε το μέγεθος της οθόνης για την εικόνα βίντεο (σελίδα 57).

## Πηγή ήχου

### Οθόνη πηγής ήχου 1

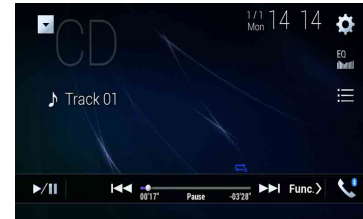

Εναλλάσσει ανάμεσα σε αναπαραγωγή και παύση.



Παραλείπει τα αρχεία προς τα εμπρός ή προς τα πίσω.



Επιλέγει ένα κομμάτι από τη λίστα.

Αγγίξτε ένα κομμάτι σε μια λίστα για αναπαραγωγή.

### Οθόνη πηγής ήχου 2

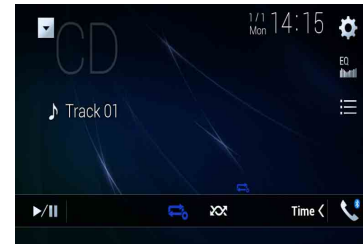

|  |  |
|--|--|
|  | <b>Ρυθμίζει την επαναλαμβανόμενη αναπαραγωγή του τρέχοντος δίσκου/του τρέχοντος κομματιού.</b> |
|  | <b>Αναπαράγει ή δεν αναπαράγει κομμάτια σε τυχαία σειρά.</b>                                   |

## Πηγή βίντεο

### ⚠ ΠΡΟΣΟΧΗ

Για λόγους ασφαλείας, το βίντεο δεν μπορεί να προβληθεί όταν το όχημα βρίσκεται σε κίνηση. Για προβολή βίντεο, σταθμεύστε σε ασφαλές μέρος και τραβήξτε χειρόφρενο.

### Οθόνη πηγής βίντεο 1



|   |  |
|---|--|
| ① | <b>Αποκρύπτει τα πλήκτρα οθόνης αφής.</b><br>Για να εμφανιστούν ξανά τα πλήκτρα, αγγίξτε οποιοδήποτε σημείο της οθόνης.  |
|   | <b>Εκτελεί γρήγορη επαναφορά ή γρήγορη προώθηση.</b><br>Αγγίξτε ξανά για να αλλάξετε την ταχύτητα αναπαραγωγής.  |
|   | <b>Σταματάει την αναπαραγωγή.</b>  |
|   | <b>Εκτελεί αναπαραγωγή καρέ-καρέ.</b><br>  |
|   | <b>Εκτελεί αναπαραγωγή αργής κίνησης.</b><br>Κάθε φορά που αγγίζετε το , αλλάζει η ταχύτητα σε τέσσερα βήματα με την ακόλουθη σειρά: 1/16 -> 1/8 -> 1/4 -> 1/2   |
|   | <b>Εμφανίζει το μενού DVD.</b><br><b>ΣΗΜΕΙΩΣΗ</b><br>Η λειτουργία αυτή ενδέχεται να μην λειτουργεί σωστά με το περιεχόμενο κάποιων δίσκων DVD. Στην περίπτωση αυτή, χρησιμοποιήστε τα πλήκτρα οθόνης αφής για το χειρισμό του μενού DVD. |

|  |   |
|--|---|
|  | <b>Εναλλάσσει τη γλώσσα του ήχου/των υποτίτλων.</b>   |
|  | <b>Κάνει αναζήτηση του τμήματος που θέλετε να αναπαραγάγετε.</b><br>Αγγίξτε [Title], [Chapter], [10key] ή [Track] και, στη συνέχεια, εισαγάγετε τον επιθυμητό αριθμό από [0] έως [9].<br>Αγγίξτε  για έναρξη της αναπαραγωγής από τον αριθμό που καταχωρίσατε.<br><b>ΣΥΜΒΟΥΛΕΣ</b><br><ul style="list-style-type: none"> <li>• Για να ακυρώσετε την καταχώρηση ενός αριθμού, αγγίξτε [C].</li> <li>• Για τα DVD-Video, μπορείτε να επιλέξετε [Title], [Chapter] ή [10Key].</li> <li>• Για τα Video-CD, μπορείτε να επιλέξετε [Track] ή [10key].*</li> </ul> |
|  | <b>Παραλείπει τα αρχεία/κεφάλαια προς τα εμπρός ή προς τα πίσω.</b><br>   |
|  | <b>Εκτελεί γρήγορη επαναφορά ή γρήγορη προώθηση.</b>  |

\* Μόνο PBC (έλεγχος αναπαραγωγής)

### Οθόνη πηγής βίντεο 2



|  |   |
|--|---|
|  | <b>Επιλέγει μια από τις εξόδους ήχου [L+R], [Left], [Right], [Mix].</b><br>Αυτή η λειτουργία διατίθεται για Video-CD και DVD με ήχο LPCM. |
|  | <b>Αλλάζει τη γωνία θέασης (Πολλαπλές γωνίες).</b><br>Αυτή η λειτουργία διατίθεται για DVD με εγγραφές πολλαπλών γωνιών.                  |
|  | <b>Ρυθμίζει την επαναλαμβανόμενη αναπαραγωγή όλων των αρχείων/του τρέχοντος κεφαλαίου/του τρέχοντος τίτλου.</b>                           |

|  |   |
|--|---|
|  | <p><b>Εμφανίζει το πληκτρολόγιο του μενού DVD.</b><br/>Εάν εμφανίζονται στοιχεία στο μενού DVD, τα πλήκτρα οθόνης αφής ενδέχεται να τα επικαλύπτουν. Στην περίπτωση αυτή, επιλέξτε ένα στοιχείο χρησιμοποιώντας τα πλήκτρα οθόνης αφής.<br/>Αγγίξτε    ή  για να επιλέξετε το στοιχείο μενού και, στη συνέχεια, αγγίξτε .</p> <p><b>ΣΗΜΕΙΩΣΗ</b><br/>Ο τρόπος εμφάνισης του μενού διαφέρει ανάλογα με το δίσκο.</p> <p><b>ΣΥΜΒΟΥΛΗ</b><br/>Αγγίξτε το  για να χειριστείτε απευθείας το μενού DVD.</p> |
|  | <p><b>Συνεχίζει την αναπαραγωγή (Σελιδοδείκτης).</b><br/>Αυτή η λειτουργία διατίθεται μόνο για DVD-Video. Μπορείτε να αποθηκεύσετε ένα σημείο ως Σελιδοδείκτη για έναν δίσκο (και να επαναλάβετε τη διαδικασία για έως και πέντε δίσκους). Για να διαγράψετε το σελιδοδείκτη από το δίσκο, αγγίξτε παρατεταμένα αυτό το πλήκτρο.</p>  |
|  | <p><b>Επιστρέφει και ξεκινά την αναπαραγωγή από το καθορισμένο σημείο.</b><br/>Αυτή η λειτουργία διατίθεται για DVD-Video και Video-CD με υποστήριξη ΡΒC (έλεγχος αναπαραγωγής).</p>  |

# Συμπίεσμένα αρχεία

## Εισαγωγή και εξαγωγή πολυμέσων

Μπορείτε να αναπαραγάγετε συμπίεσμένα αρχεία ήχου, συμπίεσμένα αρχεία βίντεο ή αρχεία στατικών εικόνων που είναι αποθηκευμένα σε ένα δίσκο ή σε μια εξωτερική συσκευή αποθήκευσης.

### ΠΡΟΕΙΔΟΠΟΙΗΣΗ

Απομακρύνετε τα χέρια και τα δάχτυλά σας από τη συσκευή κατά το άνοιγμα, το κλείσιμο ή τη ρύθμιση της οθόνης LCD. Προσέχετε ιδιαίτερα τα χέρια και τα δάχτυλα των παιδιών.

### ΠΡΟΣΟΧΗ

- Μην εισάγετε τίποτε άλλο εκτός από δίσκο στην υποδοχή δίσκου.
- Μην εισάγετε τίποτε άλλο εκτός από κάρτες μνήμης SD στην υποδοχή κάρτας SD.
- Η εξαγωγή μιας κάρτας μνήμης SD κατά τη μεταφορά δεδομένων μπορεί να καταστρέψει την κάρτα μνήμης SD. Εξάγετε πάντα την κάρτα μνήμης SD σύμφωνα με τη διαδικασία που περιγράφεται σε αυτό το εγχειρίδιο.
- Μην πιέζετε το εάν η κάρτα μνήμης SD δεν έχει εισαχθεί πλήρως. Αυτό μπορεί να καταστρέψει την κάρτα.
- Μην πιέζετε το εάν η κάρτα μνήμης SD δεν έχει αφαιρεθεί πλήρως. Αυτό μπορεί να καταστρέψει την κάρτα.

## Εισαγωγή δίσκου

- 1 Πατήστε .
- 2 Αγγίξτε για να ανοίξετε την οθόνη LCD.
- 3 Εισαγάγετε το δίσκο στην υποδοχή δίσκου.  
Η πηγή αλλάζει και, στη συνέχεια, αρχίζει η αναπαραγωγή.



### ΣΗΜΕΙΩΣΗ

Σε περίπτωση που ο δίσκος έχει ήδη οριστεί, επιλέξτε [Disc] ως την πηγή αναπαραγωγής.

## Εξαγωγή ενός δίσκου

- 1 Πατήστε .
- 2 Αγγίξτε για να ανοίξετε την οθόνη LCD.
- 3 Αφαιρέστε το δίσκο και πατήστε το .



## Εισαγωγή μιας κάρτας μνήμης SD

- 1 Πατήστε .
- 2 Αγγίξτε  για να ανοίξετε την οθόνη LCD.
- 3 Εισαγάγετε μια κάρτα μνήμης SD στην υποδοχή κάρτας SD.
- 4 Πατήστε .

### ΣΗΜΕΙΩΣΕΙΣ

- Αυτό το σύστημα δεν είναι συμβατό με Multi Media Card (MMC).
- Η συμβατότητα με όλες τις κάρτες μνήμης SD δεν είναι εγγυημένη.
- Αυτό το προϊόν ενδέχεται να μην επιτυγχάνει τις μέγιστες επιδόσεις με ορισμένες κάρτες μνήμης SD.

## Εξαγωγή μιας κάρτας μνήμης SD

- 1 Πατήστε .
- 2 Αγγίξτε  για να ανοίξετε την οθόνη LCD.
- 3 Πιέστε ελαφρά το κέντρο της κάρτας μνήμης SD μέχρι να ακουστεί ένα κλικ.
- 4 Τραβήξτε ευθύγραμμα προς τα έξω την κάρτα μνήμης SD.
- 5 Πατήστε .

## Σύνδεση μιας συσκευής αποθήκευσης USB

- 1 Τραβήξτε έξω το βύσμα του καλωδίου USB από τη θύρα USB.
- 2 Συνδέστε μια συσκευή αποθήκευσης USB στο καλώδιο USB.

### ΣΗΜΕΙΩΣΕΙΣ

- Αυτό το προϊόν ενδέχεται να μην φτάνει στη μέγιστη απόδοση με ορισμένες συσκευές αποθήκευσης USB.
- Η σύνδεση μέσω διανομέα (hub) USB δεν είναι δυνατή.
- Για τη σύνδεση απαιτείται ένα καλώδιο USB.

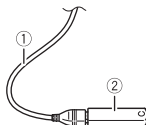

|   |                         |
|---|-------------------------|
| ① | Καλώδιο USB             |
| ② | Συσκευή αποθήκευσης USB |

## Αποσύνδεση μιας συσκευής αποθήκευσης USB

- 1 Αποσυνδέστε τη συσκευή αποθήκευσης USB από το καλώδιο USB.

### ΣΗΜΕΙΩΣΕΙΣ

- Βεβαιωθείτε ότι δεν πραγματοποιείται προσπάθεια δεδομένων προτού αποσυνδέσετε τη συσκευή αποθήκευσης USB.
- Κλείστε το διακόπτη ανάφλεξης (ACC OFF) προτού αποσυνδέσετε τη συσκευή αποθήκευσης USB.

## Έναρξη διαδικασίας



### Για δίσκο

- 1 Εισαγάγετε το δίσκο (σελίδα 26).

### ΣΥΜΒΟΥΛΗ

Σε περίπτωση που ο δίσκος έχει ήδη οριστεί, επιλέξτε [Disc] ως την πηγή αναπαραγωγής.

### Για USB/SD

- 1 Εισαγάγετε μια κάρτα μνήμης SD στην υποδοχή κάρτας SD ή συνδέστε τη συσκευή αποθήκευσης USB στον σύνδεσμο USB.
- 2 Πατήστε  και, στη συνέχεια, αγγίξτε .
- 3 Αγγίξτε [USB] ή [SD].

Η αναπαραγωγή εκτελείται με τη σειρά των αριθμών των φακέλων. Οι φάκελοι παραλείπονται εάν δεν περιέχουν αρχεία προς αναπαραγωγή.

### ΣΗΜΕΙΩΣΕΙΣ

- Για λεπτομέρειες σχετικά με την εισαγωγή μιας κάρτας SD, ανατρέξτε στο σύνδεσμο Εισαγωγή μιας κάρτας μνήμης SD (σελίδα 27).
- Για λεπτομέρειες σχετικά με τη σύνδεση συσκευής αποθήκευσης USB, ανατρέξτε στο σύνδεσμο Σύνδεση μιας συσκευής αποθήκευσης USB (σελίδα 27).

## Βασική λειτουργία

### ΣΥΜΒΟΥΛΕΣ

- Πατώντας το [⏪] και αγγίζοντας ακολούθως το [⏮] ή [⏭], μπορείτε επίσης να παραλείψετε αρχεία/κεφάλαια προς τα εμπρός ή προς τα πίσω.
- Πατώντας το [⏩] και αγγίζοντας παρατεταμένα το [⏮] ή το [⏭] στο αρχείο ήχου ή βίντεο, μπορείτε επίσης να εκτελέσετε γρήγορη επαναφορά ή γρήγορη προώθηση.
- Μπορείτε να ρυθμίσετε το μέγεθος της οθόνης για τα αρχεία βίντεο και εικόνων (σελίδα 57).

## Πηγή ήχου

### Οθόνη πηγής ήχου 1 (Παράδειγμα: USB)

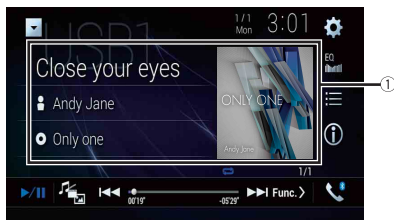

|  |   |
|--|---|
|  | <p><b>1</b> <b>Εμφανίζει την οθόνη αναζήτησης συνδέσμου.</b><br/>Αγγίξτε το τραγούδι που θέλετε να αναπαραγάγετε αγγίζοντας τις πληροφορίες τραγουδιού, αφού μεταβείτε στη λειτουργία Αναζήτησης μουσικής (σελίδα 28).</p> <p><b>ΣΥΜΒΟΥΛΗ</b><br/>Εάν αγγίξετε την εικόνα, εμφανίζεται η λίστα τραγουδιών του άλμπουμ.</p> <p><b>ΣΗΜΕΙΩΣΗ</b><br/>Αυτή η λειτουργία είναι διαθέσιμη μόνο για την εξωτερική συσκευή αποθήκευσης (USB, SD).</p> |
|  | <p><b>Εναλλάσσει ανάμεσα σε αναπαραγωγή και παύση.</b></p>  |
|  | <p><b>Εναλλάσσει τους ακόλουθους τύπους αρχείων πολυμέσων.</b><br/>[Music]: Συμπεριεσμένα αρχεία ήχου<br/>[Video]: Συμπεριεσμένα αρχεία βίντεο<br/>[Photo]: Αρχεία εικόνων</p>  |
|  | <p><b>Παραλείπει τα αρχεία προς τα εμπρός ή προς τα πίσω.</b></p>   |
|  | <p><b>Αλλάζει την τρέχουσα οθόνη πληροφοριών μουσικής.</b></p>  |



### Επιλέγει ένα αρχείο από τη λίστα.

Αγγίξτε ένα αρχείο από τη λίστα για αναπαραγωγή.

### ΣΥΜΒΟΥΛΗ

Αγγίζοντας έναν φάκελο από τη λίστα, εμφανίζονται τα περιεχόμενά του. Μπορείτε να αναπαραγάγετε ένα αρχείο από τη λίστα αγγίζοντάς το.

### ΣΗΜΕΙΩΣΗ

Κατά την αναπαραγωγή συμπεριεσμένων αρχείων ήχου που είναι αποθηκευμένα σε εξωτερική συσκευή αποθήκευσης (USB, SD), μπορείτε να εκτελέσετε αναζήτηση αρχείου με χρήση της λειτουργίας Αναζήτησης μουσικής (σελίδα 28).

### Οθόνη πηγής ήχου 2 (Παράδειγμα: USB)



**Επιλέγει τον προηγούμενο ή τον επόμενο φάκελο.**



**Ρυθμίζει την περιοχή επαναλαμβανόμενης αναπαραγωγής για όλα τα αρχεία/τον τρέχοντα φάκελο/το τρέχον αρχείο.**



**Αναπαραγάγει ή δεν αναπαραγάγει αρχεία σε τυχαία σειρά.**

### ► Επιλογή αρχείου μέσω της Αναζήτησης μουσικής

Μπορείτε να επιλέξετε αρχεία προς αναπαραγωγή χρησιμοποιώντας τη λίστα κατηγοριών, εάν τα αρχεία περιέχουν πληροφορίες ετικέτας.

### ΣΗΜΕΙΩΣΗ

- Αυτή η λειτουργία είναι διαθέσιμη μόνο για την εξωτερική συσκευή αποθήκευσης (USB, SD).
- Η λειτουργία Αναζήτησης μουσικής δεν μπορεί να διατηρηθεί με την απενεργοποίηση της τροφοδοσίας.

**1** Αγγίξτε το

**2 Αγγίξτε την καρτέλα [Tag].****3 Αγγίξτε την επιθυμητή κατηγορία για να εμφανίσετε τη λίστα αρχείων.****4 Αγγίξτε το στοιχείο.**

Περιορίστε τα στοιχεία μέχρι να εμφανιστεί στη λίστα ο επιθυμητός τίτλος τραγουδιού ή το επιθυμητό όνομα αρχείου.

**5 Αγγίξτε τον επιθυμητό τίτλο τραγουδιού ή το όνομα αρχείου προς αναπαραγωγή.**

Εάν η επιλογή που πραγματοποιήθηκε με την Αναζήτηση μουσικής ακυρωθεί, μπορείτε να επιστρέψετε ξανά στη λειτουργία Αναζήτησης μουσικής αγγίζοντας την καρτέλα [Tag] στην οθόνη λίστας αρχείων/φακέλων και αγγίζοντας το επιθυμητό κομμάτι.

**ΣΥΜΒΟΥΛΗ**













Όταν έχει δημιουργηθεί η βάση δεδομένων στη συσκευή αποθήκευσης USB, δεν είναι απαραίτητο να δημιουργήσετε εκ νέου τη βάση δεδομένων, εφόσον έχουν αποθηκευτεί τα ίδια περιεχόμενα. Για να εισάγετε τη λειτουργία Music Browse απευθείας, αγγίξτε  και, στη συνέχεια, αγγίξτε [Tag] πριν επιλέξετε το τραγούδι.

**Πηγή βίντεο****⚠ ΠΡΟΣΟΧΗ**

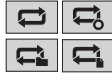

Για λόγους ασφαλείας, το βίντεο δεν μπορεί να προβληθεί όταν το όχημα βρίσκεται σε κίνηση. Για προβολή βίντεο, σταθμεύστε σε ασφαλές μέρος και τραβήξτε χειρόφρενο.

**Οθόνη πηγής βίντεο (Παράδειγμα: USB)**

|   |   |
|---|---|
| ①   | <b>Αποκρύπτει τα πλήκτρα οθόνης αφής.</b><br>Για να εμφανιστούν ξανά τα πλήκτρα, αγγίξτε οποιοδήποτε σημείο της οθόνης. |
|  | <b>Εναλλάσσει ανάμεσα σε αναπαραγωγή και παύση.</b>   |

|   |  |
|---|--|
|   | <b>Εναλλάσσει τους ακόλουθους τύπους αρχείων πολυμέσων.</b><br>[Music]: Συμπεριεσμένα αρχεία ήχου<br>[Video]: Συμπεριεσμένα αρχεία βίντεο<br>[Photo]: Αρχεία εικόνων   |
|  | <b>Εκτελεί γρήγορη επαναφορά ή γρήγορη προώθηση.</b><br>Αγγίξτε ξανά για να αλλάξετε την ταχύτητα αναπαραγωγής.  |
|  | <b>Σταματάει την αναπαραγωγή.</b>  |
|  |  <b>Εκτελεί αναπαραγωγή καρέ-καρέ.</b>   |
|   |  <b>Εκτελεί αναπαραγωγή αργής κίνησης.</b>   |
|  | <b>Ρυθμίζει την περιοχή επαναλαμβανόμενης αναπαραγωγής για όλα τα αρχεία/τον τρέχοντα φάκελο/το τρέχον αρχείο.</b>   |
|  | <b>Εναλλάσσει τη γλώσσα του ήχου/των υποτίτλων.</b>  |
|  | <b>Επιλέγει ένα αρχείο από τη λίστα.</b><br>Αγγίξτε ένα αρχείο από τη λίστα για αναπαραγωγή.<br><b>ΣΥΜΒΟΥΛΗ</b><br>Αγγίζοντας έναν φάκελο από τη λίστα, εμφανίζονται τα περιεχόμενά του. Μπορείτε να αναπαραγάγετε ένα αρχείο από τη λίστα αγγίζοντάς το.                                |
|  |  <b>Παραλείπει τα αρχεία προς τα εμπρός ή προς τα πίσω.</b><br> <b>Εκτελεί γρήγορη επαναφορά ή γρήγορη προώθηση.</b> |

**Πηγή στατικής εικόνας****ΣΥΜΒΟΥΛΕΣ**

- Τα αρχεία εικόνων δεν προβάλλονται στην πίσω οθόνη.
- Πατώντας το  και αγγίζοντας παρατεταμένα το  ή το  στο αρχείο στατικής εικόνας, μπορείτε να αναζητήσετε 10 αρχεία εικόνων τη φορά. Εάν το αρχείο που αναπαράγεται αυτήν τη στιγμή είναι το πρώτο ή το τελευταίο αρχείο στο φάκελο, η αναζήτηση δεν εκτελείται.

## Οθόνη στατικής εικόνας

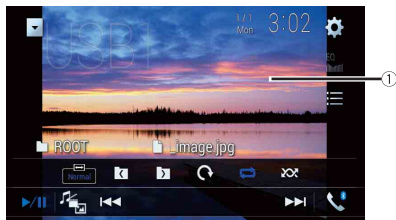

|  |   |
|--|---|
|  | <b>Αποκρύπτει τα πλήκτρα οθόνης αφής.</b><br>Για να εμφανιστούν ξανά τα πλήκτρα, αγγίξτε οποιοδήποτε σημείο της οθόνης.   |
|  | <b>Εναλλάσσει ανάμεσα σε αναπαραγωγή και παύση.</b>   |
|  | <b>Εναλλάσσει τους ακόλουθους τύπους αρχείων πολυμέσων.</b><br>[Music]: Συμπίεσμένα αρχεία ήχου<br>[Video]: Συμπίεσμένα αρχεία βίντεο<br>[Photo]: Αρχεία εικόνων  |
|  | <b>Παραλείπει τα αρχεία προς τα εμπρός ή προς τα πίσω.</b>  |
|  | <b>Επιλέγει τον προηγούμενο ή τον επόμενο φάκελο.</b>   |
|  | <b>Περιστρέφει την προβαλλόμενη εικόνα κατά 90° προς τα δεξιά.</b>  |
|  | <b>Ρυθμίζει την περιοχή επαναλαμβανόμενης αναπαραγωγής για όλα τα αρχεία/τον τρέχοντα φάκελο.</b>   |
|  | <b>Αναπαράγει όλα τα αρχεία στην τρέχουσα περιοχή επαναλαμβανόμενης αναπαραγωγής ή δεν τα αναπαράγει με τυχαία σειρά.</b>   |
|  | <b>Επιλέγει ένα αρχείο από τη λίστα.</b><br>Αγγίξτε ένα αρχείο από τη λίστα για αναπαραγωγή.<br><b>ΣΥΜΒΟΥΛΗ</b><br>Αγγίζοντας έναν φάκελο από τη λίστα, εμφανίζονται τα περιεχόμενά του. Μπορείτε να αναπαραγάγετε ένα αρχείο από τη λίστα αγγίζοντάς το. |

# iPod

## Σύνδεση του iPod σας

Κατά τη σύνδεση ενός iPod σε αυτό το προϊόν, οι ρυθμίσεις διαμορφώνονται αυτόματα, ανάλογα με τη συσκευή που πρόκειται να συνδεθεί.

### ΣΗΜΕΙΩΣΕΙΣ

- Ορισμένες λειτουργίες ενδέχεται να μην είναι διαθέσιμες, ανάλογα με τη γενιά ή την έκδοση του iPod.
- Μη διαγράψετε το Apple Music® app από το iPod σας, καθώς μερικές λειτουργίες μπορεί να μην είναι διαθέσιμες.
- Όταν συνδέετε ένα iPhone ή iPod touch, κλείστε όλες τις εφαρμογές πριν από τη σύνδεση της συσκευής.

**1** Συνδέστε το iPod μέσω USB.

**2** Πατήστε και, στη συνέχεια, αγγίξτε .

**3** Αγγίξτε [iPod].

### ΣΗΜΕΙΩΣΗ

Για λεπτομέρειες σχετικά με τη σύνδεση USB, ανατρέξτε στο εγχειρίδιο εγκατάστασης.

## Βασική λειτουργία

### ΣΥΜΒΟΥΛΕΣ





- Πατώντας το και αγγίζοντας ακολούθως το ή το , μπορείτε επίσης να παραλείψετε αρχεία προς τα εμπρός ή προς τα πίσω.
- Πατώντας το και αγγίζοντας παρτεταμένα το ή το , μπορείτε επίσης να εκτελέσετε γρήγορη επαναφορά ή γρήγορη προώθηση.

### ΣΗΜΕΙΩΣΗ

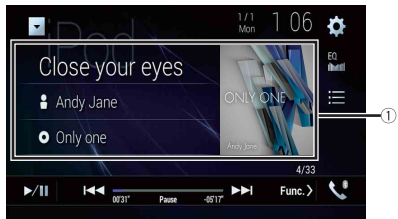
Η παράλειψη προς τα πίσω, η γρήγορη επαναφορά και η γρήγορη προώθηση δεν είναι διαθέσιμες κατά την αναπαραγωγή Apple Music Radio.



Οθόνη πηγής ήχου 1



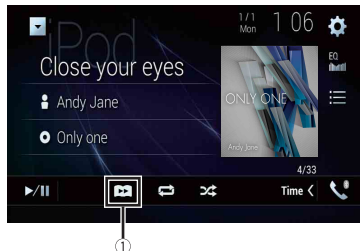

|   |   |
|---|---|
| <p>①</p>  | <p><b>Εμφανίζει την οθόνη αναζήτησης συνδέσμου.</b><br/>Επιλέξτε ένα τραγούδι από τη λίστα που σχετίζεται με το τραγούδι που αναπαράγεται αυτήν τη στιγμή.</p> <p><b>ΣΥΜΒΟΥΛΗ</b><br/>Εάν αγγίξετε την εικόνα, εμφανίζεται η λίστα τραγουδιών του άλμπουμ.</p> <p><b>ΣΗΜΕΙΩΣΗ</b><br/>Αυτή η λειτουργία δεν είναι διαθέσιμη κατά την αναπαραγωγή Apple Music Radio.</p>   |
|           | <p><b>Εναλλάσσει ανάμεσα σε αναπαραγωγή και παύση.</b></p>  |
|           | <p><b>Παραλείπει τα αρχεία προς τα εμπρός ή προς τα πίσω.</b></p>   |
|           | <p><b>Επιλέγει ένα τραγούδι από τη λίστα.</b><br/>Αγγίξτε την κατηγορία και στη συνέχεια τον τίτλο της λίστας για την αναπαραγωγή της επιλεγμένης λίστας.</p> <p><b>ΣΥΜΒΟΥΛΕΣ</b></p> <ul style="list-style-type: none"> <li>• Εάν χρησιμοποιείτε τα Αγγλικά ως τη γλώσσα συστήματος, η λειτουργία αναζήτησης αλφαβητικού είναι διαθέσιμη. Αγγίξτε την πύρα αρχικής αναζήτησης, για να χρησιμοποιήσετε αυτήν τη λειτουργία.</li> <li>• Όταν αγγίξετε το σταθμό Apple Music Radio στην οθόνη λίστας, εμφανίζεται η οθόνη Apple Music Radio (σελίδα 31).</li> </ul> <p><b>ΣΗΜΕΙΩΣΕΙΣ</b></p> <ul style="list-style-type: none"> <li>• Ορισμένες λειτουργίες ενδέχεται να μην είναι διαθέσιμες, ανάλογα με τη γενιά ή την έκδοση του iPod.</li> <li>• Μόνο 16 000 τραγούδια στο iPod είναι διαθέσιμα στη λίστα, εάν το iPod περιέχει περισσότερα από 16 000 τραγούδια. Τα διαθέσιμα τραγούδια εξαρτώνται από το iPod.</li> </ul> |

Οθόνη πηγής ήχου 2





|  |   |
|--|---|
| <p>①</p>  | <p><b>Αλλάζει την ταχύτητα αναπαραγωγής του ηχητικού βιβλίου.</b><br/>Κανονική—Γρήγορη—Αργή</p> <p><b>ΣΗΜΕΙΩΣΗ</b><br/>Το εικονίδιο ταχύτητας ηχητικού βιβλίου μπορεί να μην αλλάξει ανάλογα με το συνδεδεμένο iPod/iPhone.</p> |
|           | <p><b>Ρυθμίζει την περιοχή επαναλαμβανόμενης αναπαραγωγής για όλα τα στοιχεία στην επιλεγμένη λίστα/το τρέχον τραγούδι.</b></p>   |
|           | <p><b>Αναπαράγει τραγούδα στην επιλεγμένη λίστα/το επιλεγμένο άλμπουμ με τυχαία σειρά.</b></p>  |

Πηγή Apple Music® Radio

-  **Σημαντικό**  
Το Apple Music Radio μπορεί να μην είναι διαθέσιμο στη χώρα ή την περιοχή σας. Για λεπτομέρειες σχετικά με το Apple Music Radio, επισκεφθείτε την παρακάτω ιστοσελίδα: <http://www.apple.com/music/>
- ΣΗΜΕΙΩΣΗ**  
Αυτή η επιλογή είναι διαθέσιμη μόνο κατά τη χρήση της λειτουργίας iPod με iPhone 7, iPhone 7 Plus, iPhone SE, iPhone 6s, iPhone 6s Plus, iPhone 6, iPhone 6 Plus, iPhone 5s, iPhone 5c, iPhone 5 ή iPod touch (5ης και 6ης γενιάς).
- 1 Αγγίξτε το .
  - 2 Αγγίξτε [Radio].

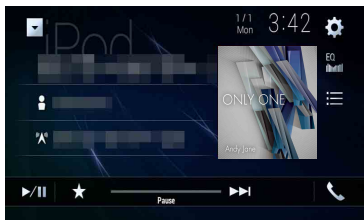
## Οθόνη Apple Music Radio



|  |  |
|--|--|
|  | <b>Εναλλάσσει ανάμεσα σε αναπαραγωγή και παύση.</b>  |
|  | <b>Εμφανίζει το αναδύομο μενού για το Apple Music Radio.</b> <ul style="list-style-type: none"><li>• Αγγίξτε [Play More Like This] για την αναπαραγωγή παρόμοιων τραγουδιών με το τρέχον τραγούδι.</li><li>• Αγγίξτε [Play Less Like This], ώστε να μην επαναληφθεί η αναπαραγωγή του τρέχοντος τραγουδιού.</li><li>• Αγγίξτε [Add to iTunes Wish List] για να προσθέσετε το τρέχον τραγούδι στην λίστα επιθυμιών του iTunes.</li></ul> <b>ΣΗΜΕΙΩΣΗ</b> <p>Αυτή η λειτουργία ενδέχεται να μην χρησιμοποιείται, ανάλογα με την κατάσταση του λογαριασμού Apple Music σας.</p> |
|  | <b>Παραλείπει κομμάτια προς τα εμπρός.</b>   |

# AppRadio Mode +

Μπορείτε να χειριστείτε εφαρμογές iPhone ή smartphone με κινήσεις των δαχτύλων, όπως άγγιγμα, μεταφορά, κύλιση ή κίνηση στην οθόνη αυτού του προϊόντος.

### Συμβατά μοντέλα iPhone

- iPhone 7, iPhone 7 Plus, iPhone SE, iPhone 6s, iPhone 6s Plus, iPhone 6, iPhone 6 Plus, iPhone 5s, iPhone 5c, iPhone 5

### Συμβατά μοντέλα smartphone (Ο ήχος της λειτουργίας AppRadio Mode + σε ορισμένες συσκευές Android δεν μεταδίδεται από τα ηχεία της μονάδας.)

Για λεπτομέρειες σχετικά με τη συμβατότητα της συσκευής Android με αυτό το προϊόν, ανατρέξτε στις πληροφορίες που παρέχονται στην ιστοσελίδα μας.

### ΣΗΜΕΙΩΣΕΙΣ

- Οι συμβατές κινήσεις των δαχτύλων διαφέρουν ανάλογα με την εφαρμογή του iPhone ή του smartphone.
- Τα αρχεία που προστατεύονται από πνευματικά δικαιώματα, όπως τα DRM δεν μπορούν να αναπαραχθούν.
- Το AppRadio Mode + ενδέχεται να αναφέρεται ως AppRadio Mode.

### ⚠ ΠΡΕΙΔΟΠΟΙΗΣΗ

Ορισμένες χρήσεις του iPhone ή του smartphone ενδέχεται να μην είναι νόμιμες κατά τη διάρκεια της οδήγησης σύμφωνα με τη δικαιοδοσία της χώρας σας, επομένως πρέπει να γνωρίζετε και να τηρείτε αυτούς τους περιορισμούς. Εάν έχετε αμφιβολίες σχετικά με μια συγκεκριμένη λειτουργία, χρησιμοποιείτε την μόνο με το αυτοκίνητο σταθμευμένο. Καμία λειτουργία δεν πρέπει να χρησιμοποιείται εάν η χρήση της δεν είναι ασφαλής με βάση τις εκάστοτε συνθήκες οδήγησης.

## Χρήση του AppRadio Mode +

### 📌 Σημαντικό

- Για χρήση του AppRadio Mode +, εγκαταστήστε προηγουμένως την εφαρμογή AppRadio στο iPhone ή smartphone.  
Για λεπτομέρειες σχετικά με την εφαρμογή AppRadio, επισκεφτείτε την ακόλουθη ιστοσελίδα: <http://www.pioneer-car.eu/eur/appradiomode>
- Φροντίστε να διαβάσετε την ενότητα Χρήση συνδεδεμένου περιεχομένου εφαρμογών (σελίδα 69).
- Το περιεχόμενο και η λειτουργία των συμβατών εφαρμογών αποτελούν ευθύνη των παρόχων των εφαρμογών.
- Στο AppRadio Mode +, η χρήση είναι περιορισμένη κατά τη διάρκεια της οδήγησης και η διαθεσιμότητα των λειτουργιών και των περιεχομένων ορίζεται από τους παρόχους των εφαρμογών.
- Το AppRadio Mode + επιτρέπει πρόσβαση σε άλλες εφαρμογές, πέραν όσων παρατίθενται, οι οποίες υπόκεινται σε περιορισμούς κατά την οδήγηση.
- Η PIONEER ΔΕΝ ΕΙΝΑΙ ΥΠΕΥΘΥΝΗ ΚΑΙ ΑΠΟΠΟΙΕΙΤΑΙ ΚΑΘΕ ΕΥΘΥΝΗΣ ΓΙΑ ΤΙΣ ΕΦΑΡΜΟΓΕΣ ΚΑΙ ΤΑ ΠΕΡΙΧΟΜΕΝΑ ΤΡΙΤΩΝ ΜΕΡΩΝ (ΟΧΙ ΤΗΣ PIONEER), ΣΥΜΠΕΡΙΛΑΜΒΑΝΟΜΕΝΩΝ ΕΝΔΕΙΚΤΑ ΤΥΧΩΝ ΑΝΑΚΡΙΒΕΙΩΝ ΚΑΙ ΕΛΛΙΠΩΝ ΠΛΗΡΟΦΟΡΙΩΝ.

## Έναρξη διαδικασίας





Κατά τη σύνδεση ενός iPhone ή smartphone σε αυτό το προϊόν, απαιτούνται ρυθμίσεις ανάλογα με τη συνδεδεμένη συσκευή. Για λεπτομέρειες, ανατρέξτε στο σύνδεσμο Ρύθμιση για iPod/iPhone ή smartphone (σελίδα 19).



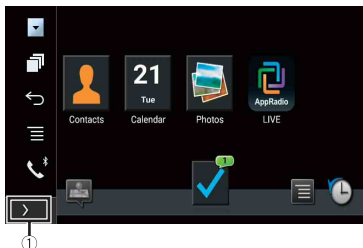



### ΣΥΜΒΟΥΛΕΣ

- Αγγίξτε το εικονίδιο της επιθυμητής εφαρμογής αφού εκκινηθεί η εφαρμογή AppRadio.
- Εάν συνδέσετε τη συσκευή σας σε αυτό το προϊόν ενώ εκτελείται ήδη μια εφαρμογή συμβατή με AppRadio Mode +, η οθόνη λειτουργίας της εφαρμογής θα εμφανιστεί στο προϊόν.
- Η επιθυμητή εφαρμογή εκκινεί και εμφανίζεται η οθόνη λειτουργίας της εφαρμογής.
- Πατήστε  για να επιστρέψετε στην οθόνη αρχικού μενού.



### AppRadio Mode +



|  |  |
|--|--|
|  | Εμφανίζει την τρέχουσα πηγή.                 |
|  | Εμφανίζει την οθόνη εκκίνησης της εφαρμογής. |
|  | Εμφανίζει την προηγούμενη οθόνη.             |
|  | Εμφανίζει την οθόνη μενού.                   |

- Πατήστε  και στη συνέχεια αγγίξτε το  για να αποκρύψετε το AppRadio Mode + SideControlBar.
- Πατήστε  και στη συνέχεια αγγίξτε το  ξανά για να εμφανίσετε το AppRadio Mode + SideControlBar και πάλι.
- Τα κουμπιά  και  μπορεί να μην διατίθενται, ανάλογα με τον τύπο της συσκευής.



## Για τους χρήστες iPhone

- 1 Συνδέστε το iPhone σας σε αυτό το προϊόν μέσω USB.  
Ανατρέξτε στο εγχειρίδιο εγκατάστασης.
- 2 Πατήστε .
- 3 Αγγίξτε το .
- 4 Αγγίξτε [AppRadio Mode].
- 5 Αγγίξτε το επιθυμητό εικονίδιο στην καρτέλα.  
Εκκινείται η εφαρμογή AppRadio app.

## Για χρήστες smartphone (Android)

### ΣΗΜΕΙΩΣΗ

Η δυνατότητα αναπαραγωγής βίντεο εξαρτάται από τη συνδεδεμένη συσκευή Android.

- 1 Ξεκλειδώστε το smartphone σας και συνδέστε το σε αυτό το προϊόν μέσω USB.  
Ανατρέξτε στο εγχειρίδιο εγκατάστασης.
- 2 Πατήστε .
- 3 Αγγίξτε το .
- 4 Αγγίξτε [AppRadio Mode].
- 5 Αγγίξτε το επιθυμητό εικονίδιο στην καρτέλα.  
Εκκινείται η εφαρμογή AppRadio app.

## Χρήση του πληκτρολογίου (για χρήστες iPhone)

Όταν αγγίξτε κάποια περιοχή καταχώρισης κειμένου στην εφαρμογή για iPhone, το πληκτρολόγιο εμφανίζεται στην οθόνη. Μπορείτε να εισαγάγετε το επιθυμητό κείμενο απευθείας από αυτό το προϊόν.

### ΣΗΜΕΙΩΣΕΙΣ

- Αυτή η λειτουργία ενδέχεται να μην είναι διαθέσιμη, ανάλογα με το iPhone σας.
- Αυτή η λειτουργία είναι διαθέσιμη μόνο στο AppRadio Mode + στο iPhone.

### ⚠ ΠΡΟΣΟΧΗ

Για την προσωπική σας ασφάλεια, η λειτουργία του πληκτρολογίου διατίθεται μόνο όταν το όχημα δεν κινείται και έχει ενεργοποιηθεί το χειρόφρενο.

- 1 Εκκινήστε το AppRadio Mode +.
- 2 Αγγίξτε την περιοχή εισαγωγής κειμένου στην οθόνη λειτουργίας εφαρμογών.  
Εμφανίζεται ένα πληκτρολόγιο για την εισαγωγή του κειμένου.

## ΣΥΜΒΟΥΛΗ

Μπορείτε να επιλέξετε τη γλώσσα πληκτρολογίου (σελίδα 46).

## Χρήση της λειτουργίας μίξης ήχου

Μπορείτε να εξαγάγετε ήχο μιζάροντας μια πηγή AV και μια εφαρμογή για iPhone ή smartphone όταν χρησιμοποιείται το AppRadio Mode +.

### ΣΗΜΕΙΩΣΗ

Ανάλογα με την εφαρμογή ή την πηγή AV, αυτή η λειτουργία ενδέχεται να μην είναι διαθέσιμη.

**1** Εκκινήστε το AppRadio Mode +.

**2** Πατήστε VOL (+/-).

Το μενού μίξης ήχου θα εμφανιστεί στην οθόνη.

### ΣΗΜΕΙΩΣΕΙΣ

- Το μενού μίξης ήχου εμφανίζεται για τέσσερα δευτερόλεπτα. Εάν η οθόνη εξαφανιστεί, πατήστε ξανά VOL (+/-). Η οθόνη επανεμφανίζεται.
- Η οθόνη λειτουργίας AV και η οθόνη Εφαρμογών μπορούν να εναλλάσσονται πατώντας .



|   |   |
|---|---|
| ① | <b>Αγγίξτε για σίγαση. Αγγίξτε ξανά για ακύρωση της σίγασης.</b>  |
| ② | <b>Ενεργοποιεί ή απενεργοποιεί τη λειτουργία μίξης του ήχου.</b> <ul style="list-style-type: none"><li>• Αριστερή καρτέλα:<br/>Η λειτουργία μίξης ήχου ενεργοποιείται (mix on) και εμφανίζεται η ένταση του App.</li><li>• Δεξιά καρτέλα:<br/>Η λειτουργία μίξης ήχου απενεργοποιείται (mix off). Αυτή η καρτέλα δεν εμφανίζεται στην οθόνη λειτουργίας AV.</li></ul> |
| ③ | <b>Ρυθμίζει την ένταση ήχου της εφαρμογής.</b> <ul style="list-style-type: none"><li>• Η ένταση του App δεν εμφανίζεται όταν επιλέγεται η δεξιά καρτέλα.</li><li>• Δεν μπορείτε να προσαρμόσετε την ένταση ήχου του βασικού ήχου στην οθόνη. Πατήστε <b>VOL (+/-)</b> για να προσαρμόσετε την ένταση του βασικού ήχου.</li></ul>                                      |

## ΣΥΜΒΟΥΛΗ

Η οθόνη λειτουργίας AV και η οθόνη Εφαρμογών μπορούν να εναλλάσσονται πατώντας .

# Apple CarPlay

Μπορείτε να χειριστείτε εφαρμογές iPhone με κινήσεις των δαχτύλων, όπως άγγιγμα, μεταφορά, κύλιση ή κίνηση στην οθόνη αυτού του προϊόντος.

## Συμβατά μοντέλα iPhone

Για λεπτομέρειες σχετικά με τη συμβατότητα των μοντέλων iPhone, ανατρέξτε στην παρακάτω ιστοσελίδα.

<http://www.apple.com/ios/carplay>

## ΣΗΜΕΙΩΣΗ

Οι συμβατές κινήσεις των δαχτύλων διαφέρουν ανάλογα με την εφαρμογή του iPhone.

## ΠΡΟΕΙΔΟΠΟΙΗΣΗ

Ορισμένες χρήσεις του iPhone ενδέχεται να μην είναι νόμιμες κατά τη διάρκεια της οδήγησης σύμφωνα με τη νομοθεσία της χώρας σας, επομένως πρέπει να γνωρίζετε και να τηρείτε αυτούς τους περιορισμούς. Εάν έχετε αμφιβολίες σχετικά με μια συγκεκριμένη λειτουργία, χρησιμοποιείτε την μόνο με το αυτοκίνητο σταθμευμένο. Καμία λειτουργία δεν πρέπει να χρησιμοποιείται εάν η χρήση της δεν είναι ασφαλής με βάση τις εκάστοτε συνθήκες οδήγησης.

## Χρήση του Apple CarPlay

### Σημαντικό

Το Apple CarPlay μπορεί να μην είναι διαθέσιμο στη χώρα ή την περιοχή σας. Για λεπτομέρειες σχετικά με το Apple CarPlay, επισκεφθείτε την παρακάτω ιστοσελίδα: <http://www.apple.com/ios/carplay>

- Το περιεχόμενο και η λειτουργία των υποστηριζόμενων εφαρμογών αποτελούν ευθύνη των παρόχων των App.
- Στο Apple CarPlay, η χρήση είναι περιορισμένη κατά τη διάρκεια της οδήγησης και η διαθεσιμότητα των λειτουργιών και των περιεχομένων ορίζεται από τους παρόχους των App.
- Το Apple CarPlay επιτρέπει πρόσβαση σε άλλες εφαρμογές, πέραν όσων παρατίθενται, οι οποίες υπόκεινται σε περιορισμούς κατά την οδήγηση.
- Η PIONEER ΔΕΝ ΕΙΝΑΙ ΥΠΕΥΘΥΝΗ ΚΑΙ ΑΠΟΠΟΙΕΙΤΑΙ ΚΑΘΕ ΕΥΘΥΝΗΣ ΓΙΑ ΤΙΣ ΕΦΑΡΜΟΓΕΣ ΚΑΙ ΤΑ ΠΕΡΙΕΧΟΜΕΝΑ ΤΡΙΤΩΝ ΜΕΡΩΝ (ΟΧΙ ΤΗΣ PIONEER), ΣΥΜΠΕΡΙΛΑΜΒΑΝΟΜΕΝΩΝ ΕΝΔΕΙΚΤΙΚΑ ΤΩΝ ΑΝΑΚΡΙΒΕΙΩΝ ΚΑΙ ΤΩΝ ΕΛΛΙΠΩΝ ΠΛΗΡΟΦΟΡΙΩΝ.

## Ρύθμιση της θέσης οδήγησης

Για τη βέλτιστη αξιοποίηση του Apple CarPlay, ρυθμίστε σωστά τη θέση οδήγησης ανάλογα με το όχημα. Η ρύθμιση θα εφαρμοστεί την επόμενη φορά που μια συμβατή με το Apple CarPlay συσκευή θα συνδεθεί σε αυτό το προϊόν.

- 1 Πατήστε .
- 2 Αγγίξτε  και, στη συνέχεια, .



Εμφανίζεται η οθόνη ρυθμίσεων συστήματος.

- 3 Αγγίξτε [Ρυθμίσεις για Smartphone].
- 4 Αγγίξτε [Θέση οδήγησης].  
[Αριστ.]  
Επιλέξτε για όχημα με το τιμόνι στα αριστερά.  
[Δεξιά]  
Επιλέξτε για όχημα με το τιμόνι στα δεξιά.

## Έναρξη διαδικασίας



Κατά τη σύνδεση ενός iPhone σε αυτό το προϊόν, απαιτούνται ρυθμίσεις ανάλογα με τη συνδεδεμένη συσκευή. Για λεπτομέρειες, ανατρέξτε στο σύνδεσμο Ρύθμιση για iPod/iPhone ή smartphone (σελίδα 19).

### Ενσύρματη σύνδεση

- 1 Συνδέστε μια συμβατή με το Apple CarPlay συσκευή σε αυτό το προϊόν μέσω USB.
- 2 Πατήστε .
- 3 Αγγίξτε το .
- 4 Αγγίξτε [Apple CarPlay].
- 5 Αγγίξτε το εικονίδιο Apple CarPlay στην καρτέλα.  
Εμφανίζεται η οθόνη της εφαρμογής.

### Ασύρματη σύνδεση

Πριν από την ασύρματη χρήση του Apple CarPlay, συνδέστε τη συσκευή σε αυτό το προϊόν μέσω Bluetooth και ενεργοποιήστε το Apple CarPlay στο μενού ρυθμίσεων Bluetooth της συσκευής (σελίδα 12).

- 1 Ενεργοποιήστε τη λειτουργία Wi-Fi στη συσκευή.
- 2 Πατήστε .
- 3 Αγγίξτε το .  
Εμφανίζεται η οθόνη αναζήτησης συσκευών.  
Αγγίξτε  και προχωρήστε στο βήμα 4 καθώς εμφανίζεται η οθόνη λίστας συσκευών αν το Apple CarPlay είχε χρησιμοποιηθεί προηγουμένως ασύρματα με τη συσκευή.

#### ΣΗΜΕΙΩΣΗ

Η μονάδα δεν μπορεί να εντοπίσει τη συσκευή αν δεν εμφανίζεται το μενού ρυθμίσεων Bluetooth ή Apple CarPlay στην οθόνη του iPhone.

#### 4 Αγγίξτε το .

#### 5 Αγγίξτε την επιθυμητή συσκευή στην οθόνη.

Η μονάδα διαμορφώνει τη σύνδεση και έπειτα ξεκινάει την εφαρμογή.

#### ΣΥΜΒΟΥΛΗ

Μπορείτε επίσης να ξεκινήσετε το Apple CarPlay με μια επιθυμητή συσκευή ανοίγοντας το μενού ρυθμίσεων Bluetooth ή Apple CarPlay ενώ εμφανίζεται η οθόνη αναζήτησης συσκευών ή λίστας συσκευών.

#### ΣΥΜΒΟΥΛΗ

Μπορείτε να χρησιμοποιήσετε τη λειτουργία Siri πατώντας το  μόλις ενεργοποιηθεί το Apple CarPlay.

#### ΣΗΜΕΙΩΣΕΙΣ

- Για λεπτομέρειες σχετικά με τη σύνδεση USB, ανατρέξτε στο εγχειρίδιο εγκατάστασης.
- Εάν έχει συνδεθεί μια συμβατή με το Apple CarPlay συσκευή και εμφανίζεται κάποια άλλη οθόνη, αγγίξτε το [Apple CarPlay] στην οθόνη αρχικού μενού για να εμφανιστεί η οθόνη μενού Εφαρμογών.
- Η σύνδεση Bluetooth με τη συμβατή με το Apple CarPlay συσκευή θα τερματιστεί αυτόματα εάν ενεργοποιηθεί το Apple CarPlay. Όταν είναι ενεργοποιημένο το Apple CarPlay, υποστηρίζεται μόνο η σύνδεση ήχου Bluetooth για τις άλλες συσκευές, εκτός της συσκευής που συνδέθηκε μέσω του Apple CarPlay.
- Η πραγματοποίηση κλήσεων ανοιχτής συνομιλίας μέσω της ασύρματης τεχνολογίας Bluetooth δεν υποστηρίζεται όταν το Apple CarPlay είναι ενεργοποιημένο. Εάν το Apple CarPlay ενεργοποιηθεί κατά τη διάρκεια μιας κλήσης από κινητό που δεν είναι συμβατό με το Apple CarPlay, η σύνδεση Bluetooth θα τερματιστεί μετά την ολοκλήρωση της κλήσης.

## Ρύθμιση της έντασης

Όταν χρησιμοποιείτε το Apple CarPlay, μπορείτε να ρυθμίσετε την ένταση των οδηγιών ξεχωριστά από την ένταση του βασικού ήχου.

#### 1 Αφού ενεργοποιηθεί το Apple CarPlay, πατήστε VOL (+/-).

Το μενού έντασης θα εμφανιστεί στην οθόνη.



① Αγγίξτε για σίγαση. Αγγίξτε ξανά για ακύρωση της σίγασης.

|   |  |
|---|--|
| ② | Αγγίξτε [+]/[-] για να ρυθμίσετε την ένταση των οδηγιών.   |
| ③ | Εμφανίζει την ένταση του βασικού ήχου. Για να ρυθμίσετε την ένταση του βασικού ήχου, πατήστε VOL (+/-) στη μονάδα. |

#### ΣΗΜΕΙΩΣΗ

Το μενού έντασης εμφανίζεται για τέσσερα δευτερόλεπτα. Εάν το μενού εξαφανιστεί, πατήστε ξανά VOL (+/-). Το μενού επανεμφανίζεται.

# Android Auto™

Μπορείτε να χειριστείτε εφαρμογές Android με κινήσεις των δαχτύλων, όπως άγγιγμα, μεταφορά, κύλιση ή κίνηση στην οθόνη αυτού του προϊόντος.

## Συμβατές συσκευές Android

Για λεπτομέρειες σχετικά με τη συμβατότητα των μοντέλων Android, ανατρέξτε στην παρακάτω ιστοσελίδα.

<https://support.google.com/androidauto>

## ΣΗΜΕΙΩΣΗ

Οι συμβατές κινήσεις των δαχτύλων διαφέρουν ανάλογα με την εφαρμογή του smartphone.

## ΠΡΟΕΙΔΟΠΟΙΗΣΗ

Ορισμένες χρήσεις του smartphone ενδέχεται να μην είναι νόμιμες κατά τη διάρκεια της οδήγησης σύμφωνα με τη νομοθεσία της χώρας σας, επομένως πρέπει να γνωρίζετε και να τηρείτε αυτούς τους περιορισμούς. Εάν έχετε αμφιβολίες σχετικά με μια συγκεκριμένη λειτουργία, χρησιμοποιείτε την μόνο με το αυτοκίνητο σταθμευμένο. Καμία λειτουργία δεν πρέπει να χρησιμοποιείται εάν η χρήση της δεν είναι ασφαλής με βάση τις εκάστοτε συνθήκες οδήγησης.

## Χρήση του Android Auto

### Σημαντικό

Το Android Auto μπορεί να μην είναι διαθέσιμο στη χώρα ή την περιοχή σας. Για λεπτομέρειες σχετικά με το Android Auto, ανατρέξτε στην τοποθεσία υποστήριξης της Google: <http://support.google.com/androidauto>

- Το περιεχόμενο και η λειτουργία των υποστηριζόμενων εφαρμογών αποτελούν ευθύνη των παρόχων των App.
- Στο Android Auto, η χρήση είναι περιορισμένη κατά τη διάρκεια της οδήγησης και η διαθεσιμότητα των λειτουργιών και των περιεχομένων ορίζεται από τους παρόχους των App.
- Το Android Auto επιτρέπει πρόσβαση σε άλλες εφαρμογές, πέραν όσων παρατίθενται, οι οποίες υπόκεινται σε περιορισμούς κατά την οδήγηση.
- Η PIONEER ΔΕΝ ΕΙΝΑΙ ΥΠΕΥΘΥΝΗ ΚΑΙ ΑΠΟΠΟΙΕΙΤΑΙ ΚΑΘΕ ΕΥΘΥΝΗΣ ΓΙΑ ΤΙΣ ΕΦΑΡΜΟΓΕΣ ΚΑΙ ΤΑ ΠΕΡΙΕΧΟΜΕΝΑ ΤΡΙΤΩΝ ΜΕΡΩΝ (ΟΧΙ ΤΗΣ PIONEER), ΣΥΜΠΕΡΙΛΑΜΒΑΝΟΜΕΝΩΝ ΕΝΔΕΙΚΤΙΚΑ ΤΩΝ ΑΝΑΚΡΙΒΕΙΩΝ ΚΑΙ ΤΩΝ ΕΛΛΙΠΩΝ ΠΛΗΡΟΦΟΡΙΩΝ.

## Ρύθμιση της θέσης οδήγησης

Για τη βέλτιστη αξιοποίηση του Android Auto, ρυθμίστε σωστά τη θέση οδήγησης ανάλογα με το όχημα. Η ρύθμιση θα εφαρμοστεί την επόμενη φορά που μια συμβατή με το Android Auto συσκευή θα συνδεθεί σε αυτό το προϊόν.

- 1 Πατήστε .
- 2 Αγγίξτε  και, στη συνέχεια, .



Εμφανίζεται η οθόνη ρυθμίσεων συστήματος.

- 3 Αγγίξτε [Ρυθμίσεις για Smartphone].
- 4 Αγγίξτε [Θέση οδήγησης].  
[Αριστ.]  
Επιλέξτε για όχημα με το τιμόνι στα αριστερά.  
[Δεξιά]  
Επιλέξτε για όχημα με το τιμόνι στα δεξιά.

## Έναρξη διαδικασίας



Κατά τη σύνδεση ενός smartphone σε αυτό το προϊόν, απαιτούνται ρυθμίσεις ανάλογα με τη συνδεδεμένη συσκευή. Για λεπτομέρειες, ανατρέξτε στο σύνδεσμο Ρύθμιση για iPod/iPhone ή smartphone (σελίδα 19).

## Ενσύρματη σύνδεση

- 1 Συνδέστε μια συμβατή με το Android Auto™ συσκευή σε αυτό το προϊόν μέσω USB.
- 2 Πατήστε .
- 3 Αγγίξτε το .
- 4 Αγγίξτε [Android Auto].
- 5 Αγγίξτε το εικονίδιο Android Auto στην καρτέλα.  
Γίνεται αυτόματα σύνδεση Bluetooth με τη συμβατή με το Android Auto συσκευή και η σύνδεση Bluetooth με άλλες συσκευές τερματίζεται.

## Ασύρματη σύνδεση

Πριν από την ασύρματη χρήση του Android Auto, συνδέστε τη συσκευή σε αυτό το προϊόν μέσω Bluetooth (σελίδα 12).

- 1 Ενεργοποιήστε τη λειτουργία Wi-Fi στη συσκευή.
- 2 Πατήστε .
- 3 Αγγίξτε το .  
Εμφανίζεται η οθόνη αναζήτησης συσκευών.  
Αγγίξτε  και προχωρήστε στο βήμα 4 καθώς εμφανίζεται η οθόνη λίστας συσκευών αν το Android Auto είχε χρησιμοποιηθεί προηγουμένως ασύρματα με τη συσκευή.

#### ΣΗΜΕΙΩΣΗ

Η μονάδα δεν μπορεί να εντοπίσει τη συσκευή αν δεν εμφανίζεται το μενού ρυθμίσεων Bluetooth στην οθόνη του smartphone.

4 Αγγίξτε το .

5 Αγγίξτε την επιθυμητή συσκευή στην οθόνη.

Η μονάδα διαμορφώνει τη σύνδεση και έπειτα ξεκινάει την εφαρμογή.

#### ΣΥΜΒΟΛΗ

Μπορείτε να χρησιμοποιήσετε τη λειτουργία αναγνώρισης φωνής πατώντας το  μόλις ενεργοποιηθεί το Android Auto.

#### ΣΗΜΕΙΩΣΕΙΣ

- Για λεπτομέρειες σχετικά με τη σύνδεση USB, ανατρέξτε στο εγχειρίδιο εγκατάστασης.
- Σε περίπτωση που έχει γίνει ήδη ζεύξη είκοσι συσκευών, εμφανίζεται ένα μήνυμα το οποίο σας ρωτά εάν θέλετε να διαγράψετε την καταχωρισμένη συσκευή. Εάν θέλετε να διαγράψετε τη συσκευή, αγγίξτε [Συμφωνώ]. Εάν θέλετε να διαγράψετε κάποια άλλη συσκευή, αγγίξτε [Ρυθμ. ΒΤ] και διαγράψτε τις συσκευές χειροκίνητα (σελίδα 12).
- Εάν το Android Auto ενεργοποιηθεί κατά τη διάρκεια μιας κλήσης από κινητό που δεν είναι συμβατό με το Android Auto η σύνδεση Bluetooth θα αλλάξει στη συμβατή με το Android Auto συσκευή μετά την ολοκλήρωση της κλήσης.

## Ρύθμιση της έντασης

Όταν χρησιμοποιείτε το Android Auto, μπορείτε να ρυθμίσετε την ένταση των οδηγιών ξεχωριστά από την ένταση του βασικού ήχου.

1 Αφού ενεργοποιηθεί το Android Auto, πατήστε VOL (+/-).

Το μενού έντασης θα εμφανιστεί στην οθόνη.



|   |  |
|---|--|
| ① | Αγγίξτε για σίγαση. Αγγίξτε ξανά για ακύρωση της σίγασης.  |
| ② | Αγγίξτε [+] / [-] για να ρυθμίσετε την ένταση των οδηγιών.   |
| ③ | Εμφανίζει την ένταση του βασικού ήχου. Για να ρυθμίσετε την ένταση του βασικού ήχου, πατήστε VOL (+/-) στη μονάδα. |

#### ΣΗΜΕΙΩΣΗ

Το μενού έντασης εμφανίζεται για τέσσερα δευτερόλεπτα. Εάν το μενού εξαφανιστεί, πατήστε ξανά VOL (+/-). Το μενού επανεμφανίζεται.



## Ρύθμιση της λειτουργίας αυτόματης εκκίνησης

Εάν αυτή η λειτουργία ρυθμιστεί σε ενεργή, το Android Auto θα εκκινήσει αυτόματα μόλις μια συσκευή συμβατή με το Android Auto συνδεθεί σε αυτό το προϊόν.

#### ΣΗΜΕΙΩΣΗ

Το Android Auto θα εκκινήσει αυτόματα μόνο όταν μια συσκευή συμβατή με το Android Auto συνδεθεί σωστά με αυτό το προϊόν.

1 Πατήστε .

2 Αγγίξτε  και, στη συνέχεια, .

3 Αγγίξτε [Ρυθμίσεις για Smartphone].

4 Αγγίξτε το [Αυτόμ. έναρ. Android Auto] για να αλλάξετε σε [Ενεργ.] ή [Απενεργ.].

# HDMI



## ⚠ ΠΡΟΣΟΧΗ

Για λόγους ασφαλείας, το βίντεο δεν μπορεί να προβληθεί όταν το όχημα βρίσκεται σε κίνηση. Για προβολή βίντεο, σταθμεύστε σε ασφαλές μέρος και τραβήξτε χειρόφρενο.

## ΣΗΜΕΙΩΣΗ

Για τη σύνδεση απαιτείται High Speed HDMI® Cable (πωλείται χωριστά). Για λεπτομέρειες, ανατρέξτε στο εγχειρίδιο εγκατάστασης.

## Έναρξη διαδικασίας

- 1 Πατήστε  και, στη συνέχεια, αγγίξτε .
- 2 Αγγίξτε [HDMI].  
Εμφανίζεται η οθόνη πηγής HDMI.

## Βασική λειτουργία

### Οθόνη πηγής HDMI



①

**Αποκρύπτει τα πλήκτρα οθόνης αφής.**

Για να εμφανιστούν ξανά τα πλήκτρα, αγγίξτε οποιοδήποτε σημείο της οθόνης.

#### ΣΥΜΒΟΥΛΗ

Μπορείτε να ρυθμίσετε το μέγεθος της οθόνης για την εικόνα βίντεο (σελίδα 57).

# AUX

Μπορείτε να προβάλετε την έξοδο εικόνας βίντεο μέσω μιας συσκευής συνδεδεμένης στην είσοδο βίντεο.





## ⚠ ΠΡΟΣΟΧΗ

Για λόγους ασφαλείας, το βίντεο δεν μπορεί να προβληθεί όταν το όχημα βρίσκεται σε κίνηση. Για προβολή βίντεο, σταθμεύστε σε ασφαλές μέρος και τραβήξτε χειρόφρενο.

## ΣΗΜΕΙΩΣΕΙΣ

- Για τη σύνδεση απαιτείται ένα καλώδιο Mini-jack AV (CD-RM10) (πωλείται χωριστά). Για λεπτομέρειες, ανατρέξτε στο εγχειρίδιο εγκατάστασης.
- Μπορείτε να ρυθμίσετε το μέγεθος της οθόνης για την εικόνα βίντεο (σελίδα 57).

## Έναρξη διαδικασίας

- 1 Πατήστε .
- 2 Αγγίξτε  και, στη συνέχεια, .
- 3 Αγγίξτε [Ρυθ.εισόδου/εξόδου].
- 4 Επιβεβαιώστε ότι είναι ενεργοποιημένο το [Είσοδος AUX].
- 5 Πατήστε  και, στη συνέχεια, αγγίξτε .
- 6 Αγγίξτε [AUX].  
Εμφανίζεται η οθόνη AUX.

## Βασική λειτουργία

### Οθόνη AUX



|  |  |
|--|--|
| ①  | <b>Αποκρύπτει τα πλήκτρα οθόνης αφής.</b><br>Για να εμφανιστούν ξανά τα πλήκτρα, αγγίξτε οποιοδήποτε σημείο της οθόνης.<br><b>ΣΥΜΒΟΥΛΗ</b><br>Μπορείτε να ρυθμίσετε το μέγεθος της οθόνης για την εικόνα βίντεο (σελίδα 57). |
|  | <b>Εναλλάσσει μεταξύ της εισόδου βίντεο και της εισόδου ήχου.</b>  |





## Είσοδος AV

Μπορείτε να προβάλετε την έξοδο εικόνας βίντεο της συνδεδεμένης συσκευής ή της κάμερας στην είσοδο βίντεο. Για λεπτομέρειες, ανατρέξτε στο εγχειρίδιο εγκατάστασης.

### ⚠ ΠΡΟΣΟΧΗ

Για λόγους ασφαλείας, το βίντεο δεν μπορεί να προβληθεί όταν το όχημα βρίσκεται σε κίνηση. Για προβολή βίντεο, σταθμεύστε σε ασφαλές μέρος και τραβήξτε χειρόφρενο.

## Έναρξη διαδικασίας

- 1 Πατήστε .
- 2 Αγγίξτε  και, στη συνέχεια, .
- 3 Αγγίξτε [Ρυθ.εισόδου/εξόδου].
- 4 Αγγίξτε [Είσοδος AV].
- 5 Αγγίξτε [Πηγή] για πηγή AV ή [Κάμερα] για κάμερα.
- 6 Πατήστε  και, στη συνέχεια, αγγίξτε .
- 7 Αγγίξτε [AV] για πηγή AV ή [Camera View] για κάμερα.  
Η εικόνα εμφανίζεται στην οθόνη.

### ΣΗΜΕΙΩΣΗ

Εάν επιλέξετε [Πηγή], το στοιχείο [Είσοδος 2ης κάμερας] ρυθμίζεται αυτόματα σε [Απενεργ.] (σελίδα 44).

## Βασική λειτουργία

### Οθόνη πηγής AV

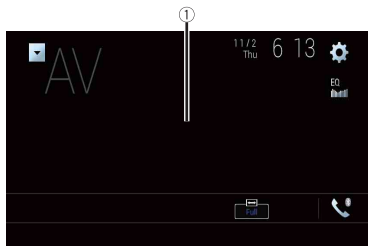

①

#### Αποκρύπτει τα πλήκτρα οθόνης αφής.

Για να εμφανιστούν ξανά τα πλήκτρα, αγγίξτε οποιοδήποτε σημείο της οθόνης.

# Ασύρματος κατοπτρισμός

(Η λειτουργία αυτή είναι διαθέσιμη μόνο για συσκευές Android.)

Ο ασύρματος κατοπτρισμός είναι μια ασύρματη οθόνη που έχει σχεδιαστεί να κατοπτρίζει την κινητή σας συσκευή στην οθόνη αυτού του προϊόντος μέσω σύνδεσης Wi-Fi.



## Έναρξη διαδικασίας

Οι λειτουργίες και οι διαδικασίες του ασύρματου κατοπτρισμού διαφέρουν ανάλογα με τη συνδεδεμένη κινητή συσκευή. Ανατρέξτε στο εγχειρίδιο οδηγιών που συνοδεύει την κινητή συσκευή σας.

### ⚠ ΠΡΟΣΟΧΗ

Για λόγους ασφαλείας, αυτή η λειτουργία είναι διαθέσιμη μόνο όταν σταματήσετε το όχημά σας σε ασφαλές μέρος και εμπλέξετε το χειρόφρενο.

**1** Πατήστε .

**2** Αγγίξτε  και, στη συνέχεια, .

**3** Αγγίξτε [Ρυθμίσεις Wi-Fi].

**4** Επιβεβαιώστε ότι είναι ενεργοποιημένο το [Wi-Fi].

**5** Πατήστε  και, στη συνέχεια, αγγίξτε .

**6** Αγγίξτε [Mirroring].

Διαμορφώνεται μια σύνδεση και έπειτα εμφανίζεται το μήνυμα οδηγιών στην οθόνη.

### ΣΗΜΕΙΩΣΕΙΣ

- Όταν ενεργοποιείται το Apple CarPlay ή Android Auto με ασύρματη σύνδεση, εμφανίζεται η οθόνη επιβεβαίωσης αλλαγής σύνδεσης. Αγγίξτε [Ναι] για να συνεχίσετε με τον ασύρματο κατοπτρισμό.
- Όταν η σύνδεση Wi-Fi έχει ρυθμιστεί σε [ΑΠΕΝΕΡΓΟΠΟΙΗΣΗ], εμφανίζεται η οθόνη επιβεβαίωσης σύνδεσης. Αγγίξτε [Έναρξη] για να πραγματοποιηθεί η σύνδεση.

**7** Πραγματοποιήστε σύνδεση ασύρματου κατοπτρισμού στην κινητή συσκευή.

**8** Αγγίξτε [Ναι].

Εμφανίζεται η οθόνη ασύρματου κατοπτρισμού.

## Βασική λειτουργία

### Οθόνη ασύρματου κατοπτρισμού (Παράδειγμα)



|              |   |
|--------------|---|
| ①            | <b>Προβολή πλήρους οθόνης.</b>              |
| [Αποσύνδεση] | <b>Αποσυνδέει τον ασύρματο κατοπτρισμό.</b> |

#### ΣΗΜΕΙΩΣΕΙΣ

- Η οθόνη που εμφανίζεται στο παράδειγμα μπορεί να διαφέρει από αυτήν στη συνδεδεμένη κινητή συσκευή.
- Αν η συσκευή Android δεν είναι έτοιμη για Miracast UIBC, δεν μπορείτε να εκτελέσετε χειρισμό μέσω αφής.

# Πληροφορίες εξοπλισμού οχήματος

## Χρήση του προσαρμογέα διαύλου οχήματος

Συνδέοντας τον προαιρετικό προσαρμογέα διαύλου οχήματος μπορείτε να προβάλετε στην οθόνη την κατάσταση λειτουργίας του αισθητήρα στάθμευσης και του πίνακα ελέγχου κλιματισμού του οχήματος.

#### Σημαντικό

- Για πληροφορίες σχετικά με την εγκατάσταση του προσαρμογέα διαύλου οχήματος, ανατρέξτε στο εγχειρίδιο λειτουργίας του προσαρμογέα διαύλου οχήματος.
- Μετά την εγκατάσταση του προσαρμογέα διαύλου οχήματος, ελέγξτε οπωσδήποτε τις λειτουργίες.
- Για λεπτομέρειες σχετικά με τα μοντέλα οχημάτων που είναι συμβατά με προσαρμογείς διαύλου οχήματος, ανατρέξτε στις πληροφορίες που παρέχονται στην ιστοσελίδα μας.
- Οι λειτουργίες και οι οθόνες διαφέρουν ανάλογα με το μοντέλο του οχήματος. Για λεπτομέρειες σχετικά με τις διαθέσιμες λειτουργίες ανάλογα με το μοντέλο, ανατρέξτε στις πληροφορίες που παρέχονται στην ιστοσελίδα μας.

### Οθόνη Βοηθός παρκαρίσματος

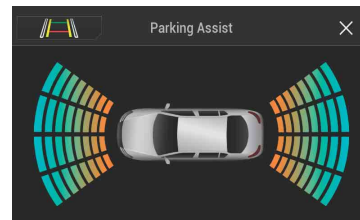

#### Αλλάζει την προβολή στην εικόνα της κάμερας οπισθοπορείας.

Η προβολή αλλάζει μόνο όταν η ρύθμιση της κάμερας οπισθοπορείας έχει οριστεί σε [Energy.] και ο μοχλός ταχυτήτων είναι στη θέση ΟΠΙΣΘΕΝ (R).

## Οθόνη Κλιματισμός

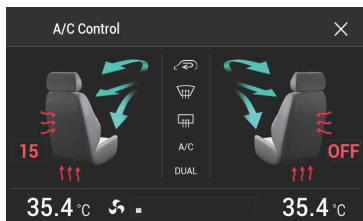

## Εμφάνιση πληροφοριών εντοπισμού εμποδίων

### ⚠ ΠΡΟΣΟΧΗ

Η λειτουργία αυτή προορίζεται αποκλειστικά ως συμπληρωματική στην όραση του οδηγού. Δεν εντοπίζει όλους τους κινδύνους και τα εμπόδια ούτε υποκαθιστά την προσοχή, την κρίση και τη φροντίδα που πρέπει να έχετε ενώ σταθμεύετε το όχημά σας.

### ΣΗΜΕΙΩΣΕΙΣ

- Η λειτουργία αυτή είναι διαθέσιμη μόνο για οχήματα που διαθέτουν σύστημα αισθητήρα στάθμευσης.
- Η οθόνη Βοηθός παρκαρίσματος εμφανίζεται μόνο μετά από την πλήρη εκκίνηση αυτού του προϊόντος.

- 1 Ενεργοποιήστε τον αισθητήρα υποβοήθησης στάθμευσης στο όχημά σας. Εμφανίζεται η οθόνη Βοηθός παρκαρίσματος.

## Εμφάνιση της κατάστασης λειτουργίας του πίνακα ελέγχου κλιματισμού

Όταν χειρίζεστε τον πίνακα ελέγχου κλιματισμού του οχήματος, η οθόνη αλλάζει αυτόματα στην οθόνη A/C Control.

### ΣΗΜΕΙΩΣΕΙΣ

- Οι ρυθμίσεις του πίνακα ελέγχου κλιματισμού που έγιναν πριν από την εκκίνηση του προϊόντος δεν εμφανίζονται στην οθόνη.
- Τυχόν απενεργοποιημένες ρυθμίσεις του πίνακα ελέγχου κλιματισμού δεν εμφανίζονται στην οθόνη.
- Αν οι πληροφορίες που εμφανίζονται στην οθόνη είναι ανεστραμμένες για την αριστερή και δεξιά πλευρά του οχήματος, αλλάξτε τη ρύθμιση [Αντιστ.ελέγχου κλιματ.] σε [Ενεργ.] (σελίδα 46).

# Ρυθμίσεις

Μπορείτε ορίσετε διάφορες ρυθμίσεις από το βασικό μενού.

## Εμφάνιση της οθόνης ρυθμίσεων

- 1 Πατήστε
- 2 Αγγίξτε το
- 3 Αγγίξτε μία από τις ακόλουθες κατηγορίες και, στη συνέχεια, ορίστε τις επιλογές σας.
  - Ρυθμίσεις συστήματος (σελίδα 43)
  - Ρυθμίσεις θέματος (σελίδα 49)
  - Ρυθμίσεις ήχου (σελίδα 51)
  - Ρυθμίσεις βίντεο (σελίδα 54)
  - Ρυθμίσεις Bluetooth (σελίδα 12)

## Ρυθμίσεις συστήματος

Τα στοιχεία μενού διαφέρουν ανάλογα με την πηγή.

### [Ρυθμίσεις πηγής AV]

| Στοιχείο μενού                          | Περιγραφή                                   |
|---|---|
| [Ρυθμίσεις ραδιοφώνου]                  | (σελίδα 22)                                 |
| [Ρυθμίσεις DAB]                         | (σελίδα 21)                                 |
| [Ήχος Bluetooth]<br>[Ενεργ.] [Απενεργ.] | Ρύθμιση ενεργοποίησης πηγής ήχου Bluetooth. |

### [Ρυθμίσεις για Smartphone]

| Στοιχείο μενού                      | Περιγραφή   |
|-------------------------------------|---|
| [Ρύθμιση Smartphone]                | Ρύθμιση της συνδεδεμένης κινητής συσκευής (σελίδα 19).  |
| [Θέση οδήγησης]<br>[Δεξιά] [Αριστ.] | Ρύθμιση της θέσης οδήγησης. <ul style="list-style-type: none"><li>• Apple CarPlay (σελίδα 35)</li><li>• Android Auto™ (σελίδα 37)</li></ul> |

| Στοιχείο μενού  | Περιγραφή   |
|---|---|
| <b>[Αυτόμ. έναρ. Android Auto]</b><br>[Ενεργ.] [Απενεργ.] | Επιλέξτε [Ενεργ.] για αυτόματη εκκίνηση του Android Auto όταν στη μονάδα συνδέεται μια συσκευή Android. |

### [Ρυθ. εισόδου/εξόδου]

| Στοιχείο μενού               | Περιγραφή   |
|------------------------------|---|
| <b>[AppRadio Mode Sound]</b> | Ρυθμίστε τη θέση εξόδου του ήχου για το AppRadio Mode + όταν χρησιμοποιείται με smartphone. |
| [AVH]                        | Ο ήχος εξέρχεται από τα ηχεία αυτής της μονάδας.  |
| [Smartphone]                 | Ο ήχος εξέρχεται από τα ηχεία του smartphone.   |

### ΣΗΜΕΙΩΣΗ

Με ένα iPhone, ο ήχος εξέρχεται από τα ηχεία της μονάδας.

|  |  |
|--|--|
| <b>[Είσοδος AV]</b><br>[Πηγή] [Κάμερα]<br>[Απενεργ.] | Επιλέξτε πηγή εισόδου AV (σελίδα 40).              |
| <b>[Είσοδος AUX]</b><br>[Ενεργ.] [Απενεργ.]          | Ρυθμίστε σε [Ενεργ.] για την πηγή AUX (σελίδα 39). |

### [Ρυθμίσεις κάμερας]

Μια κάμερα οπισθοπορείας η οποία πωλείται χωριστά (π.χ. η ND-BC8) είναι απαραίτητη για της βελτιστή αξιοποίηση της λειτουργίας της κάμερας οπισθοπορείας. (Για λεπτομέρειες, συμβουλευθείτε τον εμπορικό αντιπρόσωπό σας.)

#### ► Κάμερα οπισθοπορείας

Το προϊόν διαθέτει μια λειτουργία η οποία αλλάζει αυτόματα στην εικόνα πλήρους οθόνης της κάμερας οπισθοπορείας που είναι εγκατεστημένη στο όχημά σας, όταν ο μοχλός ταχυτήτων βρίσκεται στη θέση όπισθεν (R).

Η λειτουργία Camera View σας επιτρέπει, επίσης, να ελέγχετε τι υπάρχει πίσω από εσάς ενώ οδηγείτε.

#### ► Κάμερα για τη λειτουργία Camera View

Μπορείτε να εμφανίσετε την Camera View ανά πάσα στιγμή. Λάβετε υπόψη ότι, με αυτήν τη ρύθμιση, η εικόνα της κάμερας δεν μπορεί να αλλάξει μέγεθος για να χωρέσει στην οθόνη και ότι ένα μέρος από ό,τι “βλέπει” η κάμερα δεν μπορείτε να το δείτε εσείς.

Για να προβάλετε την εικόνα της κάμερας, αγγίξτε [Camera View] στην οθόνη επιλογής πηγής AV (σελίδα 18).

### ΣΗΜΕΙΩΣΕΙΣ

- Για να ορίσετε την κάμερα οπισθοπορείας ως κάμερα για τη λειτουργία Camera View, ρυθμίστε το στοιχείο [Εισ.κάμ.οπισθοπ.] σε [Ενεργ.] (σελίδα 44).
- Όταν χρησιμοποιείτε τη 2η κάμερα, ρυθμίστε το στοιχείο [Είσοδος AV] σε [Κάμερα] (σελίδα 40).
- Όταν η προβολή κάμερας τόσο της κάμερας οπισθοπορείας όσο και της 2ης κάμερας είναι διαθέσιμη, εμφανίζεται το πλήκτρο για να αλλάξετε την οθόνη. Αγγίξτε αυτό το πλήκτρο για να εκτελέσετε εναλλαγή της οθόνης μεταξύ της προβολής εικόνας της κάμερας οπισθοπορείας και της εικόνας της 2ης κάμερας.

### ⚠ ΠΡΟΣΟΧΗ

Η Pioneer ουσιαστικά τη χρήση κάμερας που εξάγει κατοπτρικές εικόνες, διαφορετικά η εικόνα στην οθόνη ενδέχεται να εμφανίζεται ανεστραμμένη.

- Ελέγξτε αμέσως αν η οθόνη αλλάζει στην εικόνα της κάμερας οπισθοπορείας, όταν ο μοχλός ταχυτήτων μετακινείται στη θέση όπισθεν (R) από άλλη θέση.
- Όταν η οθόνη αλλάζει σε πλήρη οθόνη της κάμερας οπισθοπορείας του αυτοκινήτου κατά την οδήγηση, αλλάξτε στην αντίθετη ρύθμιση από την επιλογή [Ρύθμιση Όπισθεν].
- Εάν αγγίξετε [↺] ενώ προβάλεται η εικόνα της κάμερας, η προβολόμενη εικόνα θα απενεργοποιηθεί προσωρινά.
- Όταν η προβολή κάμερας τόσο της κάμερας οπισθοπορείας όσο και της 2ης κάμερας είναι διαθέσιμη, εμφανίζεται το πλήκτρο για να αλλάξετε την οθόνη. Αγγίξτε αυτό το πλήκτρο για να εκτελέσετε εναλλαγή της οθόνης μεταξύ της προβολής εικόνας της κάμερας οπισθοπορείας και της εικόνας της 2ης κάμερας.

| Στοιχείο μενού                                      | Περιγραφή   |
|---|---|
| <b>[Προβολή κάμερας]</b><br>[Ενεργ.] [Απενεργ.]     | Ρυθμίστε σε [Ενεργ.] για να εμφανίζεται πάντα η προβολή κάμερας. (Η ίδια λειτουργία ενεργοποιείται όταν αγγίξετε το [↺] στην οθόνη της προβολής κάμερας. Η τιμή της ρύθμισης συγχρονίζεται.)  |
| <b>ΣΗΜΕΙΩΣΗ:</b>                                    | <ul style="list-style-type: none"> <li>• Για να ορίσετε την κάμερα οπισθοπορείας ως κάμερα για τη λειτουργία Προβολής κάμερας, ρυθμίστε το στοιχείο [Εισ.κάμ.οπισθοπ.] σε [Ενεργ.] (σελίδα 44).</li> <li>• Όταν χρησιμοποιείτε τη δεύτερη κάμερα, ρυθμίστε το στοιχείο [Είσοδος AV] σε [Κάμερα] ή το στοιχείο [Είσοδος 2ης κάμερας] σε [Ενεργ.] (και οι δύο ρυθμίσεις συγχρονίζονται) (σελίδα 44).</li> </ul> |
| <b>ΣΥΜΒΟΥΛΗ</b>                                     | Επίσης, μπορείτε να ενεργοποιήσετε αυτήν τη λειτουργία αγγίζοντας [Προβολή κάμερας] από την οθόνη επιλογής πηγής AV ή τη λίστα πηγών.   |
| <b>[Εισ.κάμ.οπισθοπ.]</b><br>[Απενεργ.] [Ενεργ.]    | Ρύθμιση ενεργοποίησης της δεύτερης κάμερας (μπροστινή κάμερα, κ.λπ.).<br>Ρύθμιση ενεργοποίησης της κάμερας οπισθοπορείας.   |
| <b>[Είσοδος 2ης κάμερας]</b><br>[Απενεργ.] [Ενεργ.] | Ρύθμιση ενεργοποίησης της δεύτερης κάμερας (μπροστινή κάμερα, κ.λπ.).<br>Αυτή η λειτουργία συγχρονίζεται με τη ρύθμιση [Είσοδος AV].  |

| Στοιχείο μενού                                      | Περιγραφή  |
|---|--|
| <b>[Ρύθμιση Όπισθεν]</b>                            | Ρύθμιση της πολικότητας της κάμερας οπισθοπορείας.   |
| [Μπαταρία]  | Η πολικότητα του συνδεδεμένου καλωδίου είναι θετική.   |
| [Γείωση]  | Η πολικότητα του συνδεδεμένου καλωδίου είναι αρνητική.   |
|   | <b>ΣΗΜΕΙΩΣΗ</b><br>Εάν η ρύθμιση πολικότητας της κάμερας είναι εσφαλμένη ή εάν έχει οριστεί εσφαλμένη ρύθμιση της κάμερας, πατήστε παρατεταμένα το [ ] για να βγείτε από την οθόνη κάμερας οπισθοπορείας και, στη συνέχεια, αλλάξε τη ρύθμιση της πολικότητας της κάμερας σε [Μπαταρία]. |
| <b>[Οδηγ.υποβοήθ.στάθμ.]</b><br>[Enerγ.] [Απενεργ.] | Μπορείτε να ρυθμίσετε εάν θα προβάλλονται οι οδηγίες υποβοήθησης στάθμευσης στις εικόνες της κάμερας οπισθοπορείας κατά τη στάθμευση του οχήματός σας.   |

| Στοιχείο μενού                    | Περιγραφή  |
|-----------------------------------|--|
| <b>[Ρύθ.οδηγ.υποβοήθ.στάθμ.]*</b> | Ρύθμιση των οδηγιών μέσω μεταφοράς ή αγγίγματος των κουμπιών ▲/▼/◀/▶/◀/▶ στην οθόνη. Αγγίξτε [Προειλ.] για να επαναφέρετε τις ρυθμίσεις.   |
|                                   | <b>⚠ ΠΡΟΣΟΧΗ</b><br><ul style="list-style-type: none"> <li>Κατά τη ρύθμιση των κατευθυντήριων γραμμών, βεβαιωθείτε ότι έχετε σταθμεύσει το όχημά σας σε ένα ασφαλές μέρος και έχετε ενεργοποιήσει το χειρόφρενο.</li> <li>Πριν βγείτε από το αυτοκίνητο για να βάλτε σημάδια, βεβαιωθείτε ότι έχετε γυρίσει το διακόπτη ανάφλεξης στη θέση ACC OFF.</li> <li>Η περιοχή που προβάλλεται από την κάμερα οπισθοπορείας είναι περιορισμένη. Επίσης, οι οδηγίες που προβάλλονται στην κάμερα οπισθοπορείας σχετικά με το πλάτος του οχήματος και την απόσταση μπορεί να διαφέρουν από το πραγματικό πλάτος του οχήματος και την απόσταση. (Οι οδηγίες αφορούν ευθείες γραμμές.)</li> <li>Η ποιότητα της εικόνας ενδέχεται να μειωθεί ανάλογα με το περιβάλλον χρήσης, όπως κατά τη νύχτα ή σε σκοτεινό περιβάλλον.</li> </ul> |
|                                   | <b>ΣΗΜΕΙΩΣΗ</b><br>Χρησιμοποιήστε ταινία συσκευασίας ή παρόμοια ταινία για να ορίσετε σημάδια σύμφωνα με την παρακάτω εικόνα πριν από τη ρύθμιση των οδηγιών, ώστε οι οδηγίες να ρυθμιστούν με βάση τα σημάδια.  |
|                                   |  |

\* Αυτή η ρύθμιση είναι διαθέσιμη μόνο όταν σταματήσετε το όχημά σας σε ένα ασφαλές μέρος και ενεργοποιήσετε το χειρόφρενο.

## [Ρυθμίσεις Wi-Fi]

| Στοιχείο μενού    | Περιγραφή   |
|-------------------|-------------|
| [Ρυθμίσεις Wi-Fi] | (σελίδα 16) |

## [Ασφαλής λειτουργία]

| Στοιχείο μενού                              | Περιγραφή   |
|---|---|
| [Ασφαλής λειτουργία]<br>[Enerγ.] [Απενεργ.] | Ρυθμίστε την ασφαλή λειτουργία που ρυθμίζει ώστε ο χειρισμός συγκεκριμένων λειτουργιών να εκτελείται μόνο όταν σταματάτε το όχημά σας σε ασφαλή θέση και εμπλέκετε το χειρόφρενο. |

## [Λειτουργία επίδειξης]

| Στοιχείο μενού                                | Περιγραφή                          |
|---|------------------------------------|
| [Λειτουργία επίδειξης]<br>[Enerγ.] [Απενεργ.] | Ρύθμιση της λειτουργίας επίδειξης. |

## [Γλώσσα συστήματος]

| Στοιχείο μενού      | Περιγραφή  |
|---------------------|--|
| [Γλώσσα συστήματος] | Επιλέξτε γλώσσα συστήματος.<br><b>ΣΗΜΕΙΩΣΕΙΣ</b> <ul style="list-style-type: none"><li>• Εάν η ενσωματωμένη γλώσσα δεν είναι ίδια με την επιλεγμένη γλώσσα, οι πληροφορίες κειμένου ενδέχεται να μην εμφανίζονται σωστά.</li><li>• Ορισμένοι χαρακτήρες ενδέχεται να μην εμφανίζονται σωστά.</li></ul> |

## [Αντιστ.ελέγχου κλιματ.]

| Στοιχείο μενού                                  | Περιγραφή   |
|---|---|
| [Αντιστ.ελέγχου κλιματ.]<br>[Enerγ.] [Απενεργ.] | Όταν είναι συνδεδεμένος ο προαιρετικός προσαρμογέας διαύλου οχήματος, η αριστερή/δεξιά προβολή της οθόνης κατάστασης ελέγχου του κλιματισμού μπορεί να αναστραφεί αν η προβολή δεν αντιστοιχεί με το όχημα. |

## [Επαναφορά ρυθμίσεων]

Αγγίξτε [Επαναφορά] για επαναφορά των προεπιλεγμένων ρυθμίσεων.

## ⚠ ΠΡΟΣΟΧΗ

Μην σβήνετε τον κινητήρα κατά την επαναφορά των ρυθμίσεων.

### ΣΗΜΕΙΩΣΗ

Αυτή η ρύθμιση είναι διαθέσιμη μόνο όταν σταματήσετε το όχημά σας σε ένα ασφαλές μέρος και ενεργοποιήσετε το χειρόφρενο.

| Στοιχείο μενού        | Περιγραφή   |
|-----------------------|---|
| [Όλες οι ρυθμίσεις]   | Πραγματοποιείται επαναφορά σχεδόν όλων των ρυθμίσεων ή των εγγεγραμμένων περιορισμένων στις προεπιλεγμένες ρυθμίσεις.           |
| [Ρυθμίσεις ήχου]      | Επαναφορά των προεπιλεγμένων ρυθμίσεων Ήχος.<br><b>ΣΗΜΕΙΩΣΗ</b><br>Η ρύθμιση αυτή είναι διαθέσιμη όταν απενεργοποιείται η πηγή. |
| [Ρυθμίσεις θεμάτων]   | Επαναφορά των προεπιλεγμένων ρυθμίσεων Θέμα.  |
| [Ρυθμίσεις Bluetooth] | Επαναφορά των προεπιλεγμένων ρυθμίσεων Bluetooth.   |

## [Πληκτρολόγιο]

| Στοιχείο μενού | Περιγραφή  |
|----------------|--|
| [Πληκτρολόγιο] | Μπορείτε να χρησιμοποιήσετε το πληκτρολόγιο στην επιλογή AppRadio Mode + ρυθμίζοντας τη γλώσσα του πληκτρολογίου για το iPhone.<br><b>ΣΗΜΕΙΩΣΕΙΣ</b> <ul style="list-style-type: none"><li>• Ορίστε την ίδια ρύθμιση της γλώσσας συστήματος με εκείνη του iPhone για την σωστή λειτουργία αυτής της επιλογής.</li><li>• Αυτή η λειτουργία είναι διαθέσιμη μόνο στο AppRadio Mode + στο iPhone.</li></ul> |

## [Ήχητικό σήμα]





| Στοιχείο μενού                        | Περιγραφή  |
|---------------------------------------|--|
| [Ήχητικό σήμα]<br>[Enerγ.] [Απενεργ.] | Επιλέξτε [Απενεργ.] για να απενεργοποιήσετε τον ήχο που ακούγεται όταν πιέζετε το κουμπί ή αγγίζετε την οθόνη. |

## [Διαβάθμιση πίνακα αφής]

Εάν έχετε την αίσθηση ότι τα πλήκτρα στην οθόνη αφής απέχουν από την πραγματική τους θέση που αποκρίνεται στο άγγιγμά σας, ρυθμίστε τις θέσεις απόκρισης της οθόνης αφής.

**ΣΗΜΕΙΩΣΕΙΣ**





- Μην χρησιμοποιείτε αιχμηρά αντικείμενα όπως στυλό ή μηχανικά μολύβια. Μπορεί να καταστρέψουν την οθόνη.
- Μην σβήσετε τον κινητήρα κατά την αποθήκευση των δεδομένων της ρυθμισμένης θέσης.
- Αυτή η ρύθμιση είναι διαθέσιμη μόνο όταν σταματήσετε το όχημά σας σε ένα ασφαλές μέρος και ενεργοποιήσετε το χειρόφρενο.

| Στοιχείο μενού           | Περιγραφή   |
|--------------------------|---|
| [Διαβάθμιση πίνακα αφής] | <ol style="list-style-type: none"> <li>1 Αγγίξτε δύο γωνίες της οθόνης κατά μήκος των βελών και, στη συνέχεια, αγγίξτε τα κέντρα δύο συμβόλων [+] ταυτόχρονα δύο φορές.</li> <li>2 Πατήστε .</li> <p>Τα αποτελέσματα της ρύθμισης αποθηκεύονται.</p> </ol>   |
|                          | <ol style="list-style-type: none"> <li>3 Πατήστε  μια ακόμη φορά.</li> <p>Προχωρήστε στη ρύθμιση 16 σημείων.</p> </ol>   |
|                          | <ol style="list-style-type: none"> <li>4 Αγγίξτε απαλά το κέντρο του συμβόλου [+], που προβάλλεται στην οθόνη.</li> <p>Ο στόχος υποδηλώνει τη σειρά.</p> <ul style="list-style-type: none"> <li>• Όταν πατάτε , επιστρέφει η προηγούμενη ρύθμιση θέσης.</li> <li>• Όταν πατάτε και κρατάτε πατημένο το , η ρύθμιση ακυρώνεται.</li> </ul> </ol> |
|                          | <ol style="list-style-type: none"> <li>5 Πατήστε και κρατήστε πατημένο το .</li> <p>Τα αποτελέσματα της ρύθμισης αποθηκεύονται.</p> </ol>  |

**[Ρυθμ. διακύμ.φωτισμού]****ΣΗΜΕΙΩΣΗ**

Αυτή η ρύθμιση είναι διαθέσιμη μόνο όταν σταματήσετε το όχημά σας σε ένα ασφαλές μέρος και ενεργοποιήσετε το χειρόφρενο.

| Στοιχείο μενού            | Περιγραφή   |
|---------------------------|---|
| [Ενεργ. διακύμ. φωτισμού] | Ρύθμιση της φωτεινότητας ρεοστάτη.  |
| [Αυτόματο]                | Ενεργοποιεί ή απενεργοποιεί το ρεοστάτη αυτόματα, σύμφωνα με την ενεργοποίηση ή απενεργοποίηση του προβολέα του οχήματός σας.   |
| [Χειροκίν.]               | Ενεργοποιεί ή απενεργοποιεί το ρεοστάτη χειροκίνητα.  |
| [Ωρα]                     | Ενεργοποιεί ή απενεργοποιεί το ρεοστάτη την ώρα που το ρυθμίσατε.   |
| [Ημέρα/Νύχτα]             | Ρύθμιση της διάρκειας του ρεοστάτη την ημέρα ή τη νύχτα. Μπορείτε να χρησιμοποιήσετε αυτήν τη λειτουργία, όταν η επιλογή [Ενεργ. διακύμ. φωτισμού] είναι ρυθμισμένη σε [Χειροκίν.]. |





| Στοιχείο μενού              | Περιγραφή  |
|-----------------------------|--|
| [Ημέρα]                     | Απενεργοποιεί τη λειτουργία ρεοστάτη.  |
| [Νύχτα]                     | Ενεργοποιεί τη λειτουργία ρεοστάτη.  |
| [Διάρκεια διακύμ. φωτισμού] | <p>Ρυθμίστε τη διάρκεια ενεργοποίησης ή απενεργοποίησης του ρεοστάτη μετακινώντας τους δρομείς ή αγγίζοντας τα κουμπιά  και .</p> <p>Μπορείτε να χρησιμοποιήσετε αυτήν τη λειτουργία, όταν η επιλογή [Ενεργ. διακύμ. φωτισμού] είναι ρυθμισμένη σε [Ωρα].</p> <p><b>ΣΥΜΒΟΥΛΕΣ</b></p> <ul style="list-style-type: none"> <li>• Κάθε άγγιγμα στο  ή το  μετακινεί το δρομέα προς τα πίσω ή προς τα εμπρός στο εύρος των 15 λεπτών.</li> <li>• Όταν οι δρομείς τοποθετούνται στο ίδιο σημείο, ο διαθέσιμος χρόνος ρεοστάτη ρύθμισης είναι 0 ώρες.</li> <li>• Όταν ο δρομέας για τη ρύθμιση του χρόνου απενεργοποίησης τοποθετείται στο αριστερό άκρο και ο δρομέας για τη ρύθμιση χρόνου τοποθετείται στο δεξιό άκρο, ο διαθέσιμος χρόνος του ρεοστάτη είναι 0 ώρες.</li> <li>• Όταν ο δρομέας για τη ρύθμιση του χρόνου ενεργοποίησης τοποθετείται στο αριστερό άκρο και ο δρομέας για τη ρύθμιση χρόνου απενεργοποίησης τοποθετείται στο δεξιό άκρο, ο διαθέσιμος χρόνος του ρεοστάτη είναι 24 ώρες.</li> </ul> <p><b>ΣΗΜΕΙΩΣΗ</b></p> <p>Η οθόνη ώρας για τη γραμμή ρύθμισης της διάρκειας ρεοστάτη εξαρτάται από τη ρύθμιση της οθόνης ρολογιού (σελίδα 57).</p> |

**[Ρύθμιση εικόνας]**

Μπορείτε να ρυθμίσετε την εικόνα για κάθε πηγή και την κάμερα οπισθοπορείας.

**▲ ΠΡΟΣΟΧΗ**

Για λόγους ασφαλείας, δεν μπορείτε να χρησιμοποιήσετε κάποιες από αυτές τις λειτουργίες ενόσω το όχημά σας βρίσκεται σε κίνηση. Για ενεργοποίηση αυτών των λειτουργιών, πρέπει να σταθμεύσετε το όχημά σας σε ασφαλή χώρο και να τραβήξετε χειρόφρενο.

Για να ρυθμίσετε το ακόλουθο μενού, αγγίξτε , , , .

| Στοιχείο μενού  | Περιγραφή                       |
|-----------------|---------------------------------|
| [Φωτεινότητα]   | Ρυθμίστε την ένταση του μαύρου. |
| [−24] έως [+24] |                                 |
| [Αντίθεση]      | Ρυθμίστε την αντίθεση.          |
| [−24] έως [+24] |                                 |
| [Χρώμα]*        | Ρυθμίστε τον κορεσμό χρωμάτων.  |
| [−24] έως [+24] |                                 |

| Στοιχείο μενού                                      | Περιγραφή   |
|---|---|
| <b>[Απόχρωση]*</b><br>[-24] έως [+24]               | Ρυθμίστε την απόχρωση (σε ποιο χρώμα δίνεται έμφαση, στο κόκκινο ή το πράσινο). |
| <b>[Επίπεδο διακύμ. φωτισμού]</b><br>[+1] έως [+48] | Ρυθμίστε τη φωτεινότητα της οθόνης.   |
| <b>[Θερμοκρασία]</b><br>[-3] έως [+3]               | Ρυθμίστε τη θερμοκρασία χρώματος για καλύτερη ισορροπία του λευκού.             |

\* Σε κάποιες εικόνες δεν μπορείτε να ρυθμίσετε τα στοιχεία [Απόχρωση] και [Χρώμα].

#### ΣΗΜΕΙΩΣΕΙΣ

- Οι ρυθμίσεις των [Φωτεινότητα], [Αντίθεση], και [Επίπεδο διακύμ. φωτισμού] αποθηκεύονται ξεχωριστά όταν οι προβολείς του αυτοκινήτου είναι σβηστοί (ημέρα) και αναμμένοι (νύχτα).
- Τα στοιχεία [Φωτεινότητα] και [Αντίθεση] εναλλάσσονται αυτόματα, ανάλογα με τη ρύθμιση του [Ρυθμ. διακύμ. φωτισμού].
- Το [Επίπεδο διακύμ. φωτισμού] μπορεί να αλλάξει στη ρύθμιση ή στο χρόνο ενεργοποίησης και απενεργοποίησης του (σελίδα 47).
- Η ρύθμιση εικόνας ενδέχεται να μην είναι διαθέσιμη με κάποιες κάμερες οπισθοπορείας.
- Τα περιεχόμενα της ρύθμισης μπορούν να απομνημονευτούν ξεχωριστά.

#### [Πληρ.συστ.]

| Στοιχείο μενού             | Περιγραφή  |
|----------------------------|--|
| <b>[Ρυθμ.υλικολογισμ.]</b> | Εμφανίζει την έκδοση υλικολογισμικού.<br><b>ΣΥΜΒΟΥΛΗ</b><br>Μπορείτε, επίσης, να ελέγξετε την άδεια ανοιχτού κώδικα για τις λειτουργίες που υποστηρίζει αυτό το προϊόν αγγίζοντας [Άδεια χρήσης] σε αυτό το μενού. |

| Στοιχείο μενού             | Περιγραφή  |
|----------------------------|--|
| <b>[Αναβάθμ.υλικολογ.]</b> | <p><b>⚠ ΠΡΟΣΟΧΗ</b></p> <ul style="list-style-type: none"> <li>• Η συσκευή εξωτερική αποθήκευσης προς ενημέρωση πρέπει να περιλαμβάνει μόνο το σωστό αρχείο ενημέρωσης.</li> <li>• Ποτέ μην απενεργοποιείτε αυτό το προϊόν, μην αφαιρείτε την κάρτα μνήμης SD και μην αποσυνδέετε τη συσκευή αποθήκευσης USB ενώ εκτελείται ενημέρωση του υλικολογισμικού.</li> <li>• Μπορείτε να κάνετε ενημέρωση του υλικολογισμικού μόνο εφόσον το όχημά σας είναι σταματημένο και είναι ενεργοποιημένο το χειρόφρενο.</li> <li>• Δεν είναι δυνατή η ενημέρωση της παλιάς έκδοσης υλικολογισμικού αφού ενημερωθεί η νεότερη έκδοση υλικολογισμικού.</li> </ul> <ol style="list-style-type: none"> <li><b>1 Λάβετε τα αρχεία ενημέρωσης υλικολογισμικού στον υπολογιστή σας.</b></li> <li><b>2 Συνδέστε μια άδεια (διαμορφωμένη) συσκευή αποθήκευσης στον υπολογιστή σας και, στη συνέχεια, εντοπίστε το σωστό αρχείο ενημέρωσης και αντιγράψτε το στη συσκευή αποθήκευσης USB.</b></li> <li><b>3 Ρυθμίστε την εξωτερική συσκευή αποθήκευσης σε αυτό το προϊόν (σελίδα 27).</b></li> <li><b>4 Απενεργοποιήστε την πηγή (σελίδα 18).</b></li> <li><b>5 Ανοίξτε την οθόνη ρυθμίσεων [Σύστημα] (σελίδα 43).</b></li> <li><b>6 Αγγίξτε [Πληρ.συστ.].</b></li> <li><b>7 Αγγίξτε [Αναβάθμ.υλικολογ.].</b></li> <li><b>8 Αγγίξτε [Συνέχεια].</b></li> </ol> <p>Για την ολοκλήρωση της ενημέρωσης του υλικολογισμικού, ακολουθήστε τις οδηγίες που εμφανίζονται στην οθόνη.</p> <p><b>ΣΗΜΕΙΩΣΗ</b></p> <p>Εάν εμφανιστεί στην οθόνη μήνυμα σφάλματος, αγγίξτε την οθόνη και εκτελέστε ξανά τα παραπάνω βήματα.</p> |

| Στοιχείο μενού              | Περιγραφή   |
|-----------------------------|---|
| <b>[Κατάστ.διαβάθ.3D]</b>   | <p>Ελέγξτε την κατάσταση εκμάθησης του αισθητήρα, όπως την πρόοδο εκμάθησης. Μπορείτε, επίσης, να ελέγξετε τις τρέχουσες τιμές του αισθητήρα και τον συνολικό αριθμό παλμών ταχύτητας.</p> <p>Για να διαγράψετε τα αποθηκευμένα αποτελέσματα εκμάθησης στον αισθητήρα, ακολουθήστε τις παρακάτω οδηγίες.</p> <ol style="list-style-type: none"> <li>1 Αγγίξτε [Απόσταση] ή [Παλμός Ταχ.] και, στη συνέχεια, αγγίξτε [Ναι].</li> <li>2 Αγγίξτε [Εκμάθηση] και, στη συνέχεια, αγγίξτε [Επαναφορά όλων].</li> </ol> <p><b>ΣΥΜΒΟΥΛΗ</b><br/>Αγγίξτε [Επαναφορά όλων] για επαναφορά του αισθητήρα μετά την αλλαγή της θέσης εγκατάστασης ή της γωνίας.</p> <p><b>ΣΗΜΕΙΩΣΗ</b><br/>Εάν αγγίξετε [Επαναφορά απόστασης], όλα τα αποτελέσματα εκμάθησης που είναι αποθηκευμένα στην επιλογή [Απόσταση] διαγράφονται.</p>   |
| <b>[Κατάσταση σύνδεσης]</b> | <p>Βεβαιωθείτε ότι τα καλώδια μεταξύ αυτού του προϊόντος και του οχήματος έχουν συνδεθεί σωστά.</p> <p>[Κεραία GPS]<br/>Εμφανίζει την κατάσταση σύνδεσης της κεραίας GPS ([OK] ή [Λάθος]) και την ευαισθησία λήψης.</p> <p><b>ΣΗΜΕΙΩΣΗ</b><br/>Εάν η λήψη είναι ασθενής, αλλάξτε τη θέση εγκατάστασης της κεραίας GPS.</p> <p>[Κατάσταση τοποθέτησης]<br/>Εμφανίζει την κατάσταση εντοπισμού θέσης (εντοπισμός θέσης 3D, εντοπισμός θέσης 2D ή χωρίς εντοπισμό θέσης), τον αριθμό των δορυφόρων που χρησιμοποιούνται για τον εντοπισμό θέσης (πορτοκαλί) και τον αριθμό των δορυφόρων από τους οποίους λήφθηκε σήμα (κίτρινο). Εάν λαμβάνεται σήμα από περισσότερους από τρεις δορυφόρους, μπορεί να υπολογιστεί η τρέχουσα τοποθεσία.</p> <p>[Εγκατάσταση]<br/>Υποδεικνύει εάν η θέση εγκατάστασης αυτού του προϊόντος είναι σωστή ή όχι. Εάν έχει εγκατασταθεί σωστά, εμφανίζεται η ένδειξη [OK]. Εάν το προϊόν έχει εγκατασταθεί με πολύ έντονη γωνία, πέρα από τα όρια της γωνίας εγκατάστασης, εμφανίζεται η ένδειξη [Λάθ(Γωνία εγκατ)]. Εάν το σημείο εγκατάστασης αυτού του προϊόντος αλλάξει συνεχώς και δεν είναι σταθερά τοποθετημένο, εμφανίζεται η ένδειξη [Λάθος(Δόνηση)].</p> |



| Στοιχείο μενού     | Περιγραφή   |
|--------------------|---|
| [Παλμός Ταχ.]      | Εμφανίζεται η τιμή παλμών ταχύτητας που ανιχνεύεται από αυτό το προϊόν.   |
| [Φωτεινότητα]      | Εμφανίζεται η κατάσταση των προβολών ή των μικρών λυχνιών του οχήματος.   |
| [Σήμα Όπισθεν]     | Όταν ο μοχλός ταχυτήτων μετακινηθεί στη θέση "R" (όπισθεν), το σήμα αλλάζει σε [:Ψηλά] ή [:Χαμ]. Το προβαλλόμενο σήμα διαφέρει ανάλογα με το όχημα. |
| [Διάλυος οχήματος] | Εμφανίζει την κατάσταση του προαιρετικού προσαρμογέα Διάλυος οχήματος.  |









## Ρυθμίσεις θέματος

### ΠΡΟΣΟΧΗ

Μη οβήνετε τον κινητήρα του οχήματος κατά την εισαγωγή μιας εικόνας από μια εξωτερική συσκευή αποθήκευσης.

Τα στοιχεία μενού διαφέρουν ανάλογα με την πηγή.

| Στοιχείο μενού   | Περιγραφή  |
|--|--|
| <b>[Φόντο]</b><br>[Αρχ.σελ.] [AV]  | <p>Επιλέξτε μια ταπεταρία από τα προκαθορισμένα στοιχεία αυτού του προϊόντος ή από πρωτότυπες εικόνες μέσω μιας εξωτερικής συσκευής, π.χ. μιας συσκευής αποθήκευσης USB ή μιας κάρτας μνήμης SD.</p> <p><b>ΣΥΜΒΟΥΛΗ</b><br/>Η ταπεταρία μπορεί να ρυθμιστεί από τις επιλογές στην οθόνη αρχικού μενού και την οθόνη λειτουργίας AV.</p>  |
| Αποθηκευμένη οθόνη   | Επιλέγει την επιθυμητή αποθηκευμένη οθόνη φόντου.  |
|  (προσαρμοσμένο)* | <p>Εμφανίζει την εικόνα οθόνης φόντου που έχει εισαχθεί από την εξωτερική συσκευή αποθήκευσης.</p> <p>Για να ορίσετε μια εικόνα από μια εξωτερική συσκευή, αγγίξτε  και, στη συνέχεια, επιλέξτε την επιθυμητή εικόνα αγγίζοντας τη σχετική εξωτερική συσκευή, αφού προηγουμένως τη συνδέσετε.</p> <p><b>ΣΗΜΕΙΩΣΗ</b><br/>Η εικόνα οθόνης φόντου πρέπει να έχει τις ακόλουθες μορφές.</p> <ul style="list-style-type: none"> <li>• Αρχεία εικόνας JPEG (.jpg ή .jpeg)</li> <li>• Το επιτρεπόμενο μέγεθος δεδομένων είναι έως 10 MB</li> <li>• Το επιτρεπόμενο μέγεθος εικόνας είναι έως 4 000 εικονοστοιχεία × 4 000 εικονοστοιχεία</li> </ul> |
|  (απενεργοποίηση) | Αποκρύπτει την οθόνη φόντου.   |

| Στοιχείο μενού   | Περιγραφή  |
|--|--|
| <b>[Φωτεινότη.]</b>  | Επιλέξτε ένα χρώμα φωτισμού από τη λίστα χρωμάτων ή δημιουργήστε ένα καθορισμένο χρώμα.  |
| Εγχρώμα πλήκτρα  | Επιλέξτε το επιθυμητό αποθηκευμένο χρώμα.  |
|  (προσαρμοσμένο)  | Εμφανίζει την οθόνη για να προσαρμόσετε το χρώμα φωτισμού.<br>Για να προσαρμόσετε το καθορισμένο χρώμα, αγγίξτε  στη συνέχεια αγγίξτε  ή  για να προσαρμόσετε τη φωτεινότητα και το επίπεδο του κόκκινου, του πράσινου και του μπλε για να δημιουργήσετε ένα αγαπημένο σας χρώμα.<br>Για να αποθηκεύσετε το προσαρμοσμένο χρώμα στη μνήμη, αγγίξτε παρατεταμένα [Υπόμνημα] και το προσαρμοσμένο χρώμα θα είναι διαθέσιμο κατά την επόμενη ρύθμιση φωτισμού αγγίζοντας  . |
|  | <b>ΣΥΜΒΟΥΛΗ</b><br>Μπορείτε, επίσης, να ρυθμίσετε την απόχρωση σύροντας τη ράβδο χρώματος.   |
|  (ουράνιο τόξο)   | Αλλάζει σταδιακά στα προκαθορισμένα χρώματα με τη σειρά.   |
| <b>[Θέμα]</b>  | Επιλέξτε το χρώμα θέματος.<br><b>ΣΥΜΒΟΥΛΗ</b><br>Μπορείτε να πραγματοποιήσετε προεπισκόπηση της οθόνης αρχικού μενού ή της οθόνης λειτουργίας AV αγγίζοντας [Αρχ.σελ.] ή [AV] αντίστοιχα.  |
| <b>[Ρολόι]</b>   | Επιλέξτε το στυλ ρολογιού από την αποθηκευμένη εικόνα.   |
| Αποθηκευμένες εικόνες  | Επιλέξτε το επιθυμητό αποθηκευμένο στυλ για το ρολόι.  |
|  (απενεργοποίηση) | Αποκρύπτει την προβολή ρολογιού.   |
| <b>[Οθόνη έναρξης]</b>   | Επιλέξτε την οθόνη εκκίνησης από την προεπιλεγμένη εικόνα αυτού του προϊόντος ή από μια εξωτερική συσκευή, π.χ. μια συσκευή αποθήκευσης USB ή μια κάρτα μνήμης SD.   |
| Αποθηκευμένες εικόνες  | Επιλέξτε την επιθυμητή αποθηκευμένη εικόνα οθόνης εκκίνησης.   |
|  (προσαρμοσμένο)* | Προβάλλει την εικόνα οθόνης εκκίνησης που έχει εισαχθεί από την εξωτερική συσκευή αποθήκευσης.<br>Για να ορίσετε μια εικόνα από μια εξωτερική συσκευή, αγγίξτε  και, στη συνέχεια, επιλέξτε την επιθυμητή εικόνα αγγίζοντας τη σχετική εξωτερική συσκευή, αφού προηγουμένως τη συνδέσετε.   |

\* Η εξωτερική συσκευή αποθήκευσης εισάγεται ή συνδέεται πριν από την προσαρμογή της εικόνας (σελίδα 26).

## Δημιουργία αντιγράφου των ρυθμίσεων

Μπορείτε να εξαγάγετε τις ρυθμίσεις που έχετε κάνει στην οθόνη [Θέμα] σε μια εξωτερική συσκευή αποθήκευσης. Επίσης, μπορείτε να τις εισαγάγετε από μια εξωτερική συσκευή αποθήκευσης.

### ⚠ ΠΡΟΣΟΧΗ

Μη σβήνετε τον κινητήρα κατά την εξαγωγή ή εισαγωγή των ρυθμίσεων.



### ΣΗΜΕΙΩΣΕΙΣ

- Εάν σε αυτό το προϊόν συνδεθούν περισσότερες εξωτερικές συσκευές αποθήκευσης με διαθέσιμα δεδομένα, οι ρυθμίσεις Θέματος εξαγονται ή εισάγονται με την εξής σειρά προτεραιότητας:
  - 1) Κάρτα μνήμης SD
  - 2) Συσκευή αποθήκευσης USB (θύρα USB 1)
  - 3) Συσκευή αποθήκευσης USB (θύρα USB 2)
- Αυτή η ρύθμιση είναι διαθέσιμη μόνο όταν σταματήσετε το όχημά σας σε ένα ασφαλές μέρος και ενεργοποιήσετε το χειρόφρενο.

### ► Εξαγωγή ρυθμίσεων Θέματος

1 Ρυθμίστε την εξωτερική συσκευή αποθήκευσης (σελίδα 26).

2 Πατήστε .

3 Αγγίξτε  και, στη συνέχεια, .

4 Αγγίξτε [Εξαγωγή].

5 Αγγίξτε το στοιχείο που θέλετε να εξαγάγετε.

[Φωτεινότη.]

[Θέμα]

[Οθόνη έναρξης]

[Επιλ.όλων]

6 Αγγίξτε [Εξαγωγή].

### ► Εισαγωγή ρυθμίσεων Θέματος

1 Ρυθμίστε την εξωτερική συσκευή αποθήκευσης (σελίδα 26).

Εμφανίζεται ένα μήνυμα για την επιβεβαίωση της εισαγωγής των αποθηκευμένων δεδομένων ρυθμίσεων.

2 Αγγίξτε [Εισαγωγή].

## 🔊 Ρυθμίσεις ήχου

Τα στοιχεία μενού διαφέρουν ανάλογα με την πηγή. Ορισμένα από τα στοιχεία μενού γίνονται μη διαθέσιμα, όταν η ένταση έχει ρυθμιστεί σε λειτουργία σίγασης ή όταν η πηγή είναι απενεργοποιημένη.

| Στοιχείο μενού   | Περιγραφή   |
|--|---|
| <b>[Γραφικός ισοσταθμιστής]</b><br>[Ενισχ.μπάσα] [Ισχυρή]<br>[Φυσική] [Φωνητ.]<br>[Επίπεδη] [Προσ.1]<br>[Προσ.2] | Επιλέξτε ή προσαρμόστε την καμπύλη ισοσταθμιστή. Επιλέξτε την καμπύλη που θέλετε να χρησιμοποιήσετε ως βάση για την προσαρμογή και, στη συνέχεια, αγγίξτε τη συχνότητα που θέλετε να προσαρμόσετε.<br><b>ΣΥΜΒΟΥΛΕΣ</b> <ul style="list-style-type: none"><li>• Εάν αγγίξετε [Προσ.1] ή [Προσ.2], ανακαλείται η καμπύλη ισοσταθμιστή που είναι αποθηκευμένη στο [Προσ.1] ή το [Προσ.2].</li><li>• Εάν η αποθηκευμένη καμπύλη ισοσταθμιστή στο [Προσ.1] ή το [Προσ.2] τροποποιηθεί, όλες οι αποθηκευμένες καμπύλες θα αντικατασταθούν.</li><li>• Εάν διατρέξετε με το δάκτυλο κατά μήκος των μπαρών του ισοσταθμιστή πολλαπλών ζωνών, οι ρυθμίσεις καμπύλης ισοσταθμιστή θα αλλάξουν στην τιμή του σημείου που αγγίξατε σε κάθε μπάρα.</li><li>• Εάν η προκαθορισμένη καμπύλη ισοσταθμιστή τροποποιηθεί, εκτός από τις καμπύλες [Προσ.1] ή [Προσ.2], η ρύθμιση καμπύλης θα αντικατασταθεί στο [Προσ.1].</li></ul> |
| <b>[Ισορ.μπρ./πίσω&amp;αρισ./δεξ ηχείων]</b>   | Αγγίξτε  ή  για να ρυθμίσετε την κατανομή ήχου στα εμπρός/πίσω ηχεία. Ρυθμίστε το [Μπροσ.] και το [Πίσω] σε [0] κατά τη χρήση συστήματος δύο ηχείων. Αγγίξτε  ή  για να ρυθμίσετε την κατανομή αριστερού/δεξιού ηχείου.<br><b>ΣΥΜΒΟΥΛΗ</b><br>Μπορείτε επίσης να ρυθμίσετε την τιμή σύροντας την κουκκίδα στον πίνακα που προβάλλεται.<br><b>ΣΗΜΕΙΩΣΗ</b><br>Μόνο η ισορροπία μπορεί να προσαρμοστεί όταν επιλεγεί η λειτουργία [Κατάσταση δικτύου] ως λειτουργία ηχείου.   |
| <b>[Αθόρυβο επίπεδο]</b>   | Επιλέξτε σίγαση ή εξασθένιση της έντασης της πηγής AV και της έντασης των εφαρμογών του iPhone ή του smartphone όταν η πλοήγηση παρέχει φωνητική καθοδήγηση.  |
| [Εξασθέν.]   | Η ένταση ήχου μειώνεται κατά 20 dB σε σύγκριση με την τρέχουσα ένταση ήχου.   |
| [Σίγαση]   | Η ένταση ήχου μειώνεται στο 0.  |

| Στοιχείο μενού   | Περιγραφή   |
|--|---|
| [Απενεργ.]   | Η ένταση ήχου δεν αλλάζει.  |
| <b>[Ρύθ.στάθ.ήχ.πηγής]</b><br>[-4] έως [+4]  | Ρυθμίστε το επίπεδο έντασης κάθε πηγής για την αποφυγή έντονης αυξομειώσεως της έντασης κατά την εναλλαγή μεταξύ των υπόλοιπων πηγών, εκτός από FM. Αγγίξτε  ή  για να ρυθμίσετε την ένταση της πηγής μετά τη σύγκριση του επιπέδου έντασης του δέκτη FM με το επίπεδο έντασης της πηγής.<br><b>ΣΥΜΒΟΥΛΗ</b><br>Εάν αγγίξετε απευθείας την περιοχή στην οποία μπορεί να μετακινήθει ο δρομέας, η ρύθμιση SLA (προσαρμογή επιπέδου πηγής) θα αλλάξει στην τιμή του σημείου που αγγίξατε.<br><b>ΣΗΜΕΙΩΣΗ:</b> <ul style="list-style-type: none"><li>• Οι ρυθμίσεις βασίζονται στην ένταση ήχου του δέκτη FM, η οποία παραμένει αμετάβλητη.</li><li>• Αυτή η λειτουργία δεν είναι διαθέσιμη όταν ο δέκτης FM έχει επιλεγεί ως πηγή AV.</li></ul> |
| <b>[Subwoofer]</b><br>[Ενεργ.] [Απενεργ.]  | Επιλέξτε ενεργοποίηση ή απενεργοποίηση της εξόδου πίσω υπογουφερ από αυτό το προϊόν.<br><b>ΣΗΜΕΙΩΣΗ</b><br>Εάν επιλεγεί [Απενεργ.], η ρύθμιση του υπογουφερ δεν είναι διαθέσιμη από τα στοιχεία [Στάθμη ηχείου], [Χρονική ευθυγράμμιση] και [Ισοτροπική συχνότητα].   |
| <b>[Στάθμη ηχείου]</b><br><b>Θέση ακρόασης*1*2</b><br>[Απενεργ.] [Μπροσ.αριστ.]<br>[Μπροσ.δεξιά] [Μπροσ.]<br>[Όλα] | Ρυθμίστε το επίπεδο έντασης ηχείου εξόδου της θέσης ακρόασης.<br><b>1</b> Αγγίξτε  ή  για να επιλέξετε τη θέση ακρόασης και, στη συνέχεια, επιλέξτε το ηχείο εξόδου.<br><b>2</b> Αγγίξτε  ή  για να ρυθμίσετε το επίπεδο έντασης του επιλεγμένου ηχείου εξόδου.   |
| <b>Τυπική κατάσταση*3</b><br>[Μπροσ.αριστ.]<br>[Μπροσ.δεξιά] [Πίσω αριστ.] [Πίσω δεξιά]<br>[Subwoofer]             |   |
| <b>Κατάσταση δικτύου*3</b><br>[Υψηλών αριστερά]<br>[Υψηλών δεξιά] [Μεσαίων αριστερά] [Μεσαίων δεξιά] [Subwoofer]   |   |
| <b>Επίπεδο έντασης ηχείου εξόδου</b><br>[-24] έως [10]   |   |

| Στοιχείο μενού   | Περιγραφή  |
|--|--|
| <b>[Ισοτροπική συχνότητα]</b>  | Επιλέξτε μια μονάδα ηχείου (φίλτρο) για να ρυθμίσετε τη συχνότητα αποκοπής HPF ή LPF και την κλίση για κάθε μονάδα ηχείου (σελίδα 54).   |
| <b>[Ρυθμίσεις subwoofer]</b>   | Επιλέξτε τη φάση υπογούφερ (σελίδα 54).  |
| <b>[Θέση ακρόασης]*1</b><br>[Απεργ.] [Μπροσ.αριστ.]<br>[Μπροσ.δεξιά] [Μπροσ.]<br>[Όλα]   | Επιλέξτε μια θέση ακρόασης που θέλετε να ορίσετε ως κέντρο των ηχητικών εφε.   |
| <b>[Χρονική ευθυγράμμιση]</b><br>[Ενεργ.] [Απεργ.]<br><b>Θέση ακρόασης*1*2</b><br>[Απεργ.] [Μπροσ.αριστ.]<br>[Μπροσ.δεξιά] [Μπροσ.]<br>[Όλα] | Επιλέξτε ή προσαρμόστε τις ρυθμίσεις χρονικής ευθυγράμμισης, ώστε να αντικατοπτρίζεται η απόσταση μεταξύ της θέσης του ακροατή και των επιμέρους ηχείων. Πρέπει να μετρήσετε την απόσταση μεταξύ της κεφαλής του ακροατή και κάθε μονάδας ηχείου.<br><b>1</b> Αγγίξτε [◀] ή [▶] για να επιλέξετε τη θέση ακρόασης και, στη συνέχεια, επιλέξτε το ηχείο ευθυγράμμισης.<br><b>2</b> Αγγίξτε [◀] ή [▶] για να εισαγάγετε την απόσταση μεταξύ του επιλεγμένου ηχείου και της θέσης ακρόασης. |
| <b>Τυπική κατάσταση*3*4</b><br>[Μπροσ.αριστ.]<br>[Μπροσ.δεξιά] [Πίσω αριστ.] [Πίσω δεξιά] [Subwoofer]  | <b>ΣΥΜΒΟΥΛΗ</b><br>Εάν αγγίξετε [Ενεργ.], η χρονική ευθυγράμμιση απενεργοποιείται υποχρεωτικά.   |
| <b>Κατάσταση δικτύου*3*4</b><br>[Υψηλών αριστερά] [Μεσαίων αριστερά] [Μεσαίων δεξιά] [Subwoofer]   | <b>ΣΗΜΕΙΩΣΗ:</b><br>Αυτή η λειτουργία είναι διαθέσιμη μόνο όταν η ρύθμιση της θέσης ακρόασης έχει οριστεί σε [Μπροσ.αριστ.] ή [Μπροσ.δεξιά].   |
| <b>Απόσταση</b><br>[0] έως [350]   |  |
| <b>[Αυτ.ισοσταθ.]</b><br>[Ενεργ.] [Απεργ.]   | Ρυθμίστε τον ισοσταθμιστή αυτόματης προσαρμογής, ώστε να ταιριάζει στην ακουστική του οχήματος. Για να χρησιμοποιήσετε αυτήν τη λειτουργία, πρέπει προηγουμένως να πραγματοποιηθεί η μέτρηση Auto EQ (σελίδα 53).  |
| <b>[Μέτρ.αυτ.ισοσταθμ.&amp;πληρ.κίν.]</b>  | Μετρά και προσαρμόζει αυτόματα την ακουστική του οχήματος, τον ισοσταθμιστή και τη χρονική ευθυγράμμιση, ώστε να ταιριάζει στο εσωτερικό του οχήματος (σελίδα 53).   |
| <b>[Αποθήκευση ρυθμίσεων]</b>  | Αποθηκεύστε για ανάκληση των επόμενων τρεχουσών ρυθμίσεων ήχου αγγίζοντας το [OK]: ενίσχυση μπάσου, κλίση, φάση υπογούφερ, ένταση ηχείου, Graphic EQ, HPF/LPF, θέση ακρόασης, μετάβαση, χρονική ευθυγράμμιση.<br><b>ΣΥΜΒΟΥΛΗ</b><br>Όταν αγγίξετε το [Ακυρο], επιστρέφεται στην οθόνη ρυθμίσεων [Ήχος].  |

| Στοιχείο μενού   | Περιγραφή   |
|--|---|
| <b>[Φόρτωση ρυθμίσεων]</b>   | Φόρτωση των ρυθμίσεων ήχου.<br><b>ΣΗΜΕΙΩΣΗ:</b><br>• Η επιλογή [Ρύθμιση ήχου] είναι διαθέσιμη μόνο όταν έχετε ήδη αποθηκεύσει τις ρυθμίσεις ήχου (σελίδα 52).<br>• Το [Αυτόματη ρύθμιση ισοστάθμισης και χρονικής ευθυγράμμισης] είναι διαθέσιμο μόνο όταν έχετε ήδη εκτελέσει μέτρηση Auto EQ (σελίδα 53).                                 |
| <b>[Αυτόματο επίπεδο ήχου]</b>   | Ρυθμίστε σε ένα από τα πέντε επίπεδα για να αυξήσετε την ένταση του ήχου ανάλογα με την ταχύτητα οδήγησης και τις συνθήκες του δρόμου.  |
| <b>[Ενίσχυση ΜΠΑΣΩΝ]</b><br>[0] έως [6]  | Προσαρμόστε τη στάθμη ενίσχυσης μπάσου.   |
| <b>[Έξοδος πίσω ηχείων]</b><br>[Πίσω] [Subwoofer]                              | Επιλέξτε την έξοδο του πίσω ηχείου.<br><b>ΣΗΜΕΙΩΣΗ:</b><br>• Αυτή η λειτουργία είναι διαθέσιμη μόνο όταν η [Τυπική κατάσταση] έχει επιλεγεί ως λειτουργία ηχείου.<br>• Εάν επιλεγεί [Subwoofer], η ρύθμιση του πίσω ηχείου δεν είναι διαθέσιμη από τα στοιχεία [Στάθμη ηχείου], [Χρονική ευθυγράμμιση] και [Ισοτροπική συχνότητα].          |
| <b>[Loudness]</b><br>[Απενεργοποίηση]<br>[Χαμηλή] [Μεσαία]<br>[Υψηλή]          | Αντισταθμίζει ελλείψεις στις περιοχές χαμηλών και υψηλών συχνοτήτων σε χαμηλή ένταση ήχου.  |
| <b>[Αυτόματος έλεγχος στάθμης]</b>   | Διορθώνει αυτόματα τη διαφορά επιπέδου ήχου μεταξύ των αρχείων μουσικής ή των πηγών.<br>[Απενεργοποίηση]<br>[Κατάσταση 1]<br>[Κατάσταση 2]  |
|  | Απενεργοποιεί την αυτόματη ρύθμιση ελέγχου επιπέδου. Διορθώνει ελαφρά τη διαφορά επιπέδου ήχου μεταξύ των αρχείων μουσικής ή των πηγών (για το ηχητικό σήμα περιορισμένου δυναμικού εύρους).<br>Διορθώνει σε μεγάλη έκταση τη διαφορά επιπέδου ήχου μεταξύ των αρχείων μουσικής ή των πηγών (για το ηχητικό σήμα μεγάλου δυναμικού εύρους). |
| <b>[Sound Retriever]</b><br>[Απενεργοποίηση]<br>[Κατάσταση 1]<br>[Κατάσταση 2] | Ενισχύει το συμπεπιεσμένο ήχο και αποκαθιστά αυτόματα τον πλούσιο ήχο.<br><b>ΣΥΜΒΟΥΛΗ</b><br>Το στοιχείο [Κατάσταση 2] έχει πιο ισχυρή επίδραση από το στοιχείο [Κατάσταση 1].  |

\*1 Η λειτουργία [Όλα] δεν είναι διαθέσιμη εάν η λειτουργία [Κατάσταση δικτύου] έχει επιλεγεί ως λειτουργία ηχείου.

- \*2 Εάν αλλάξετε τη ρύθμιση θέσης ακρόασης, οι στάθμες εξόδου όλων των ηχείων θα αλλάξουν σύμφωνα με τη ρύθμιση.
- \*3 Για να χρησιμοποιήσετε αυτήν τη λειτουργία, πρέπει προηγουμένως να πραγματοποιηθεί μέτρηση της ακουστικής του αυτοκινήτου.
- \*4 Αυτή η λειτουργία είναι διαθέσιμη μόνο όταν η ρύθμιση [Θέση ακρόασης] έχει οριστεί σε [Μπροσ.αριστ.] ή [Μπροσ.δεξιά].

## Προσαρμογή της καμπύλης ισοσταθμιστή αυτόματα (Auto EQ)

Μετρώντας την ακουστική του οχήματος, η καμπύλη ισοσταθμιστή μπορεί να προσαρμοστεί αυτόματα και να ταιριάζει με το εσωτερικό του οχήματος.

### ⚠ ΠΡΟΕΙΔΟΠΟΙΗΣΗ

Ενδέχεται να ακουστεί από τα ηχεία ένας δυνατός τόνος (θόρυβος) καθώς υπολογίζεται η ακουστική του οχήματος. Μην εκτελείτε ποτέ τη μέτρηση Auto EQ κατά την οδήγηση.

### ⚠ ΠΡΟΣΟΧΗ

- Ελέγξτε με προσοχή τις συνθήκες πριν από την εκτέλεση της μέτρησης Auto EQ, καθώς ενδέχεται να προκληθεί βλάβη στα ηχεία εάν η μέτρηση αυτή πραγματοποιηθεί όταν:
  - Όταν τα ηχεία έχουν συνδεθεί λανθασμένα. (Για παράδειγμα, όταν ένα πίσω ηχείο είναι συνδεδεμένο στην έξοδο υποούφερ.)
  - Ένα ηχείο είναι συνδεδεμένο σε τελικό ενισχυτή με ισχύ εξόδου μεγαλύτερη από τη μέγιστη ισχύ εισόδου του ηχείου.
- Εάν το μικρόφωνο μέτρησης της ακουστικής (πωλείται χωριστά) είναι τοποθετημένο σε ακατάλληλη θέση, ο τόνος μέτρησης ενδέχεται να γίνει πολύ δυνατός και η μέτρηση ίσως διαρκέσει πολύ, με αποτέλεσμα να αδειάσει η μπαταρία του αυτοκινήτου. Βεβαιωθείτε ότι έχετε τοποθετήσει το μικρόφωνο στην κατάλληλη θέση.

### ► Πριν την εκτέλεση της λειτουργίας Auto EQ

- Εκτελέστε Auto EQ σε έναν ήσυχο χώρο, με τον κινητήρα του οχήματος και το κλιματιστικό απενεργοποιημένα. Επίσης, διακόψτε την ισχύ στα τηλεφώνια αυτοκινήτου ή στα κινητά τηλέφωνα στο όχημα, ή απομακρυνέτε τα προηγούμενα. Οι περιβάλλοντες ήχοι ενδέχεται να αποτρέψουν την ορθή μέτρηση της ακουστικής του οχήματος.
- Βεβαιωθείτε ότι χρησιμοποιείτε το μικρόφωνο για ακουστικές μετρήσεις (πωλείται χωριστά). Η χρήση άλλων μικροφώνων ενδέχεται να αποτρέψει τη μέτρηση ή να οδηγήσει σε λανθασμένη μέτρηση της ακουστικής του οχήματος.
- Για να εκτελεστεί η λειτουργία Auto EQ, τα μπροστινά ηχεία πρέπει να είναι συνδεδεμένα.
- Όταν αυτό το προϊόν είναι συνδεδεμένο σε τελικό ενισχυτή που διαθέτει έλεγχο στάθμης εισόδου, η λειτουργία Auto EQ ενδέχεται να μην μπορεί να εκτελεστεί εάν η στάθμη εισόδου του τελικού ενισχυτή είναι ρυθμισμένη κάτω από την τυπική στάθμη.
- Όταν αυτό το προϊόν είναι συνδεδεμένο σε ενισχυτή ισχύος με LPF (χαμηλοπερατό φίλτρο), απενεργοποιήστε το LPF προτού εκτελέσετε Auto EQ. Επίσης, ρυθμίστε τη συχνότητα αποκοπής για το ενσωματωμένο LPF ενός ενεργού υποούφερ στην υψηλότερη συχνότητα.

- Η απόσταση έχει υπολογιστεί από έναν υπολογιστή για να παρέχει τη βέλτιστη καθυστέρηση ώστε να εξασφαλίσει ακριβή αποτελέσματα. Μην αλλάξετε αυτή την τιμή.
  - Ο ανακλώμενος ήχος στο εσωτερικό του οχήματος είναι έντονος και προκύπτει καθυστέρηση.
  - Το LPF σε ενεργά υποούφερ ή εξωτερικούς ενισχυτές καθυστερεί τους χαμηλούς ήχους.
- Εάν παρουσιαστεί σφάλμα κατά τη μέτρηση, ελέγξτε τα ακόλουθα πριν από τη μέτρηση της ακουστικής του οχήματος.
  - Μπροστινά ηχεία (αριστερό/δεξί)
  - Πίσω ηχεία (αριστερό/δεξί)
  - Θόρυβος
  - Μικρόφωνο μέτρησης της ακουστικής (πωλείται χωριστά)
  - Χαμηλή στάθμη φόρτισης μπαταρίας

### ► Εκτέλεση Auto EQ

### ⚠ ΠΡΟΣΟΧΗ

Μη σβήσετε τον κινητήρα κατά τη διαδικασία μέτρησης.

#### ΣΗΜΕΙΩΣΕΙΣ

- Το στοιχείο Auto EQ αλλάζει τις ρυθμίσεις ήχου ως εξής:
  - Οι ρυθμίσεις απόσβεσης/ισσορροπίας επιστρέφουν στην κεντρική θέση (σελίδα 51).
  - Οι προηγούμενες ρυθμίσεις του Auto EQ αντικαθίστανται.

### 1 Σταματήστε το όχημά σας σε ένα ήσυχο μέρος, κλείστε όλες τις πόρτες, τα παράθυρα και την ηλιοροφή και, στη συνέχεια, σβήστε τον κινητήρα.

Εάν ο κινητήρας λειτουργεί, ο θόρυβος του ενδέχεται να παρεμποδίσει τη σωστή εκτέλεση της λειτουργίας Auto EQ.

#### ΣΗΜΕΙΩΣΗ

Εάν διαπιστωθούν περιορισμοί οδήγησης κατά τη μέτρηση, τότε η μέτρηση ακυρώνεται.

### 2 Στερεώστε το μικρόφωνο μέτρησης της ακουστικής (πωλείται χωριστά) στο κέντρο του στηρίγματος κεφαλής στο κάθισμα του οδηγού, με την εμπρός όψη στραμμένη προς τα εμπρός.

Το Auto EQ ενδέχεται να διαφέρει ανάλογα με το πού έχετε τοποθετήσει το μικρόφωνο. Εάν το επιθυμείτε, τοποθετήστε το μικρόφωνο στη θέση του συνοδηγού και εκτελέστε Auto EQ.

### 3 Αποσυνδέστε το iPhone ή τη συσκευή smartphone.

### 4 Γυρίστε το διακόπτη ανάφλεξης στη θέση ACC ON.

Σε περίπτωση που είναι ενεργοποιημένο το κλιματιστικό ή το καλοριφέρ του οχήματος, απενεργοποιήστε το.

### 5 Θέστε την πηγή AV σε [Source OFF] (σελίδα 18).

### 6 Πατήστε .

### 7 Αγγίξτε και, στη συνέχεια, .

## 8 Αγγίξτε [Μέτρ.αυτ.ισοσταθμ.&πληρ.κίν.].

### 9 Συνδέστε το μικρόφωνο μέτρησης της ακουστικής (πωλείται χωριστά) σε αυτό το προϊόν.

Συνδέστε το μικρόφωνο στην υποδοχή εισόδου μικροφώνου Auto EQ σε αυτό το προϊόν (σελίδα 6).

#### ΣΗΜΕΙΩΣΗ

Χρησιμοποιήστε καλώδιο επέκτασης (πωλείται χωριστά) σε περίπτωση που το καλώδιο του μικροφώνου (πωλείται χωριστά) δεν έχει αρκετό μήκος.

### 10 Αγγίξτε [Μπροσ.αριστ.] ή [Μπροσ.δεξιά] για να επιλέξετε την τρέχουσα θέση ακρόασης.

### 11 Αγγίξτε [Εναρξη].

Ξεκινάει η αντίστροφη μέτρηση 10 δευτερολέπτων.

#### ΣΗΜΕΙΩΣΗ

Η σύνδεση Bluetooth διακόπεται πριν ξεκινήσει η διαδικασία.

### 12 Βγείτε από το όχημα και κλείστε τις πόρτες μέχρι να τερματιστεί η αντίστροφη καταμέτρηση.

Όταν λήξει η αντίστροφη καταμέτρηση, από τα ηχεία εκπέμπεται ένας τόνος μέτρησης (θόρυβος) και η μέτρηση Auto EQ ξεκινά.

### 13 Περιμένετε μέχρι να ολοκληρωθεί η μέτρηση.

Όταν ολοκληρωθεί το Auto EQ, εμφανίζεται ένα μήνυμα.

#### ΣΗΜΕΙΩΣΗ

Ο χρόνος μέτρησης ποικίλει ανάλογα με τον τύπο του οχήματος.

#### ΣΥΜΒΟΥΛΗ

Για να διακόψετε τη μέτρηση, αγγίξτε [Διακοπή].

### 14 Αποθηκεύστε προσεκτικά το μικρόφωνο στο ντουλαπάκι του αυτοκινήτου ή σε άλλη ασφαλή θέση.

Εάν το μικρόφωνο παραμείνει εκτεθειμένο απευθείας στο ηλιακό φως για μεγάλο χρονικό διάστημα, οι υψηλές θερμοκρασίες ενδέχεται να του προκαλέσουν παραμόρφωση, αλλοίωση του χρώματος και δυσλειτουργία.

## Ρύθμιση της τιμής συχνότητας αποκοπής

Μπορείτε να ρυθμίσετε την τιμή συχνότητας αποκοπής κάθε ηχείου.

Μπορούν να ρυθμιστούν τα παρακάτω ηχεία:

[**Τυπική κατάσταση**]: Εμπρός, πίσω, Subwoofer.

[**Κατάσταση δικτύου**]: Υψηλό, Μεσαίο, Subwoofer.

#### ΣΗΜΕΙΩΣΗ

• Οι ρυθμίσεις υπογούφερ είναι διαθέσιμες μόνο όταν η επιλογή [Subwoofer] έχει οριστεί σε [Ενεργ.].

• Οι ρυθμίσεις πίσω ηχείου είναι διαθέσιμες μόνο όταν η επιλογή [Έξοδος πίσω ηχείων] έχει οριστεί σε [Πίσω].

### 1 Πατήστε .

### 2 Αγγίξτε και, στη συνέχεια, .

### 3 Αγγίξτε [Ισοτροπική συχνότητα] ή [Ρυθμίσεις subwoofer].

### 4 Αγγίξτε ή για να αλλάξετε ηχείο.

### 5 Σύρετε τη γραμμή του γραφήματος για να ορίσετε τη θέση αποκοπής.

### 6 Σύρετε στο χαμηλότερο σημείο του γραφήματος για να ορίσετε την κλίση αποκοπής.

Μπορούν να οριστούν επίσης τα ακόλουθα στοιχεία.



|   |   |
|---|---|
|  | Αλλάζει τη φάση υπογούφερ μεταξύ κανονικής και αντίθετης θέσης.   |
| <b>LPF/HPF</b>  | Αλλάζει τη ρύθμιση LPF/HPF σε [Ενεργ.] ή [Απενεργ.]. Όταν είναι απενεργοποιημένο, το υπερεπατό φίλτρο ή το χαμηλοπερατό φίλτρο για κάθε ηχείο μπορεί επίσης να ενεργοποιηθεί αγγίζοντας τις γραμμές του γραφήματος. |

## Ρυθμίσεις βίντεο



Τα στοιχεία μενού διαφέρουν ανάλογα με την πηγή.

### [Ρύθμιση DVD/DivX]

Αυτή η ρύθμιση είναι διαθέσιμη μόνο όταν έχει επιλεγεί ως πηγή το [Disc].

| Στοιχείο μενού                         | Περιγραφή  |
|--|--|
| [Γλώσσα υπότιτλων]*1*2                 | Ρυθμίστε μια προτίμηση γλώσσας υποτίτλων. Όταν επιλέγετε [Άλλες], εμφανίζεται μια οθόνη εισαγωγής κωδικού γλώσσας. Εισαγάγετε τον τετραψήφιο κωδικό της επιθυμητής γλώσσας και κατόπιν αγγίξτε  . |
| [Γλώσσα ήχου]*1*2                      | Ρυθμίστε μια προτίμηση γλώσσας ήχου. Όταν επιλέγετε [Άλλες], εμφανίζεται μια οθόνη εισαγωγής κωδικού γλώσσας. Εισαγάγετε τον τετραψήφιο κωδικό της επιθυμητής γλώσσας και κατόπιν αγγίξτε  .      |
| [Γλώσσα μενού]*1*2                     | Ρυθμίστε μια προτίμηση γλώσσας μενού. Όταν επιλέγετε [Άλλες], εμφανίζεται μια οθόνη εισαγωγής κωδικού γλώσσας. Εισαγάγετε τον τετραψήφιο κωδικό της επιθυμητής γλώσσας και κατόπιν αγγίξτε  .     |
| [Πολλαπλές γωνίες] [Ενεργ.] [Απενεργ.] | Ρυθμίστε για προβολή του εικονιδίου γωνίας στην οθόνη.   |

| Στοιχείο μενού        | Περιγραφή  |
|-----------------------|--|
| [Αναλογία εικόνας TV] | Ρυθμίστε την κατάλληλη αναλογία διαστάσεων εικόνας για την πίσω οθόνη σας: 16:9 (προβολή ευρείας οθόνης) ή 4:3 (κανονική προβολή). (Προτείνουμε να χρησιμοποιείτε αυτή τη λειτουργία μόνο όταν επιθυμείτε να ταιριάξετε την αναλογία διαστάσεων εικόνας με την οπίσθια προβολή.)<br><b>ΣΗΜΕΙΩΣΕΙΣ</b> <ul style="list-style-type: none"> <li>Κατά την αναπαραγωγή δίσκων οι οποίοι δεν διαθέτουν σύστημα panscan, ο δίσκος αναπαράγεται με [Πανορ.] ακόμα και αν επιλέξετε τη ρύθμιση [Πανορ.λήψη&amp;σάρωση]. Επιβεβαιώστε εάν το πακέτο δίσκου φέρει την ένδειξη .</li> <li>Η αναλογία διαστάσεων τηλεοπτικής εικόνας δεν μπορεί να αλλάξει για μερικούς δίσκους. Για λεπτομέρειες, ανατρέξτε στις οδηγίες του δίσκου.</li> </ul> |
| [16:9]                | Προβάλλει την εικόνα σε ευρεία οθόνη (16:9) όπως είναι (αρχική ρύθμιση).   |
| [Πανορ.]              | Μετατρέπει την εικόνα σε σχήμα γραμματοκιβωτίου (letterbox) με μαύρες λωρίδες στο επάνω και το κάτω τμήμα της οθόνης.  |
| [Πανορ.λήψη&σάρωση]   | Κόβει την εικόνα στα δεξιά και αριστερά της οθόνης.  |

| Στοιχείο μενού | Περιγραφή  |
|----------------|--|
| [Γονικός]      | Ρυθμίστε περιορισμούς, ώστε να μην επιτρέπεται στα παιδιά να παρακολουθούν βίαιες ή ακατάλληλες για ανηλικούς σκηνές. Μπορείτε να ορίσετε τον γονικό έλεγχο στο επιθυμητό επίπεδο.<br><b>1 Αγγίξτε [0] έως [9] για να εισαγάγετε έναν τετραψήφιο αριθμητικό κωδικό.</b><br><b>2 Αγγίξτε το .</b><br>Καταγράφει τον κωδικό αριθμό και μπορείτε πλέον να ρυθμίσετε το επίπεδο.<br><b>3 Αγγίξτε οποιοδήποτε αριθμό από [1] έως [8] για να επιλέξετε το επιθυμητό επίπεδο.</b><br>Όσο χαμηλότερα ρυθμίζεται το επίπεδο, τόσο αυστηρότεροι περιορισμοί εφαρμόζονται.<br><b>4 Αγγίξτε το .</b><br>Ρυθμίζει το επίπεδο γονικού κλειδώματος.<br><b>ΣΗΜΕΙΩΣΕΙΣ</b> <ul style="list-style-type: none"> <li>Σας συμβουλεύουμε να καταγράψετε κάπου τον κωδικό σας σε περίπτωση που τον ξεχάσετε.</li> <li>Το επίπεδο γονικού ελέγχου είναι εγγεγραμμένο στο δίσκο. Μπορείτε να το επιβεβαιώσετε στο κουτάκι του δίσκου, το συνοδευτικό φυλλάδιο ή στον ίδιο το δίσκο. Δεν μπορείτε να χρησιμοποιήσετε γονικό έλεγχο με δίσκους οι οποίοι δεν διαθέτουν καταγεγραμμένο επίπεδο γονικού ελέγχου.</li> <li>Σε κάποιους δίσκους, ο γονικός έλεγχος λειτουργεί για να παραλείπονται κάποιες σκηνές μόνο, μετά από τις οποίες συνεχίζεται κανονικά η αναπαραγωγή. Για λεπτομέρειες, ανατρέξτε στις οδηγίες του δίσκου.</li> <li>Όταν ορίσετε ένα επίπεδο γονικού ελέγχου και έπειτα αναπαράγετε έναν δίσκο που διαθέτει γονικό έλεγχο, ενδέχεται να εμφανιστούν πεδία εισαγωγής κωδικού αριθμού. Σε αυτήν την περίπτωση, η αναπαραγωγή θα ξεκινήσει μόλις εισαχθεί ο σωστός κωδικός αριθμός.</li> </ul> |

| Στοιχείο μενού                                   | Περιγραφή   |
|--|---|
| <b>[DivX® VOD]</b>                               | <p>Εμφανίζει τον κωδικό καταχώρισης και κατάργησης της καταχώρισης αυτού του προϊόντος για τη δήλωση του προϊόντος στον πάροχο περιεχομένου DivX VOD, ώστε να είναι δυνατή η αναπαραγωγή περιεχομένων DivX® VOD (βίντεο κατ' απαίτηση) σε αυτό το προϊόν.</p> <p><b>ΣΥΜΒΟΥΛΗ</b></p> <p>Μπορείτε να το κάνετε αυτό δημιουργώντας έναν κωδικό καταχώρισης DivX VOD, τον οποίο θα υποβάλετε στον προμηθευτή σας.</p> <p>Ο κωδικός [Κωδικός καταχώρισης] έχει 10 ψηφία.<br/>Ο κωδικός [Κωδ.κατάργ.καταχ.] έχει 8 ψηφία.</p> <p><b>ΣΗΜΕΙΩΣΗ</b></p> <p>Σημειώστε τον κωδικό, καθώς θα τον χρειαστείτε κατά την καταχώριση ή την κατάργηση της καταχώρισης αυτού του προϊόντος στον πάροχο DivX VOD.</p> |
| <b>[Αυτόμ.αναπαρ.DVD]</b><br>[Ενεργ.] [Απενεργ.] | <p>Ρυθμίστε να προβάλλεται αυτόματα το μενού DVD και να ξεκινά η αναπαραγωγή από το πρώτο κεφάλαιο του πρώτου τίτλου όταν εισάγεται ένας δίσκος DVD με μενού DVD.</p> <p><b>ΣΗΜΕΙΩΣΗ</b></p> <p>Κάποια DVD ενδέχεται να μην λειτουργούν σωστά. Εάν η λειτουργία αυτή δεν εκτελείται σωστά, απενεργοποιήστε τη και ξεκινήστε την αναπαραγωγή.</p>  |

\*1 Μπορείτε να αλλάξετε τη γλώσσα αγγίζοντας το πλήκτρο αλλαγής γλώσσας κατά τη διάρκεια της αναπαραγωγής.

\*2 Η ρύθμιση που επιλέγεται εδώ δεν επηρεάζεται ακόμα και αν αλλάξει η γλώσσα κατά τη διάρκεια της αναπαραγωγής με χρήση του κατάλληλου πληκτρο.

## [Ρύθμιση σήματος βίντεο]

| Στοιχείο μενού  | Περιγραφή  |
|---|--|
| <b>[AV]</b><br>[Αυτόματο] [PAL] [NTSC]<br>[PAL-M] [PAL-N] [SECAM]     | Επιλέξτε την κατάλληλη ρύθμιση σήματος βίντεο κατά τη σύνδεση αυτού του προϊόντος σε εξοπλισμό AV.         |
| <b>[AUX]</b><br>[Αυτόματο] [PAL] [NTSC]<br>[PAL-M] [PAL-N] [SECAM]    | Επιλέξτε την κατάλληλη ρύθμιση σήματος βίντεο κατά τη σύνδεση αυτού του προϊόντος σε εξοπλισμό AUX.        |
| <b>[Κάμερα]</b><br>[Αυτόματο] [PAL] [NTSC]<br>[PAL-M] [PAL-N] [SECAM] | Επιλέξτε την κατάλληλη ρύθμιση σήματος βίντεο κατά τη σύνδεση αυτού του προϊόντος σε κάμερα οπισθοπορείας. |

## [Μορφή εξόδου βίντεο]

| Στοιχείο μενού                               | Περιγραφή  |
|--|--|
| <b>[Μορφή εξόδου βίντεο]</b><br>[PAL] [NTSC] | Εναλλάσσει τη μορφή εξόδου βίντεο της πίσω οθόνης μεταξύ PAL και NTSC. |

## [Time Per Photo Slide]

| Στοιχείο μενού  | Περιγραφή  |
|---|--|
| <b>[Χρον.διάσ.ανά διαφ.φωτογ.]</b><br>[5δευτ.] [10δευτ.]<br>[15δευτ.] [Χειροκίν.] | Επιλέξτε το διάστημα εναλλαγής των αρχείων εικόνας κατά την προβολή παρουσίασης σε αυτό το προϊόν. |



# Μενού Αγαπημένων

Καταχωρίζοντας τα αγαπημένα σας στοιχεία μενού σε συντομεύσεις, μπορείτε να μεταπηδάτε γρήγορα στην καταχωρισμένη οθόνη μενού με ένα απλό άγγιγμα στην οθόνη [Αγαπημένα].

## ΣΗΜΕΙΩΣΗ

Στο μενού αγαπημένων μπορούν να καταχωριστούν έως 12 στοιχεία μενού.



## Δημιουργία συντόμευσης

- 1 Πατήστε  και, στη συνέχεια, αγγίξτε .
- 2 Αγγίξτε το εικονίδιο του αστεριού του στοιχείου του μενού.  
Το εικονίδιο αστεριού για το επιλεγμένο μενού γεμίζει.



## ΣΥΜΒΟΥΛΗ

Για να ακυρώσετε την καταχώριση, αγγίξτε ξανά το εικονίδιο αστεριού στη στήλη μενού.

## Επιλογή μιας συντόμευσης

- 1 Πατήστε  και, στη συνέχεια, αγγίξτε .
- 2 Αγγίξτε το .
- 3 Αγγίξτε το στοιχείο μενού.

## Αφαίρεση μιας συντόμευσης



- 1 Πατήστε  και, στη συνέχεια, αγγίξτε .
- 2 Αγγίξτε το .
- 3 Αγγίξτε παρατεταμένα τη στήλη του μενού αγαπημένων.  
Το επιλεγμένο στοιχείο μενού καταργείται από την οθόνη [Αγαπημένα].

## ΣΥΜΒΟΥΛΗ

Μπορείτε, επίσης, να καταργήσετε μια συντόμευση αγγίζοντας παρατεταμένα τη στήλη του καταχωρισμένου μενού.

# Άλλες λειτουργίες

## Ρύθμιση της ώρας και της ημερομηνίας

- 1 Αγγίξτε την τρέχουσα ώρα στην οθόνη.
- 2 Αγγίξτε  ή  για να ρυθμίσετε τη σωστή ώρα και ημερομηνία.  
Μπορείτε να χειριστείτε τα παρακάτω στοιχεία: Έτος, μήνας, ημερομηνία, ώρα, λεπτό.

## ΣΥΜΒΟΥΛΕΣ

- Μπορείτε να αλλάξετε τη μορφή προβολής ώρας σε [12 ώρες] ή [24 ώρες].
- Μπορείτε να αλλάξετε τη σειρά της μορφής προβολής ημερομηνίας: Ημέρα-μήνας, Μήνας-ημέρα.

## Αλλαγή της λειτουργίας ευρείας οθόνης

Μπορείτε να ρυθμίσετε τη λειτουργία οθόνης για την οθόνη AV και τα αρχεία εικόνων.

- 1 Αγγίξτε το πλήκτρο λειτουργίας προβολής οθόνης.

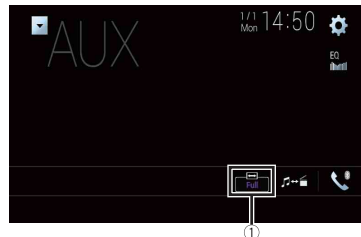

①

Πλήκτρο λειτουργίας προβολής οθόνης

- 2 Αγγίξτε την επιθυμητή λειτουργία.

|          |   |
|----------|---|
| [Full]   | Μια εικόνα 4:3 μεγεθύνεται μόνο κατά την οριζόντια κατεύθυνση, επιτρέποντάς σας να απολαύσετε εικόνα χωρίς περικοπές. |
| [Zoom]   | Μια εικόνα 4:3 μεγεθύνεται κατά την ίδια αναλογία τόσο κάθετα όσο και οριζόντια.                                      |
| [Normal] | Μία εικόνα 4:3 προβάλλεται κανονικά, χωρίς αλλαγή της αναλογίας της.  |

|            |  |
|------------|--|
| [Trimming] | Μία εικόνα προβάλλεται σε όλο το μήκος της οθόνης με την οριζόντια-προσ-κάθετη αναλογία ως έχει. Σε περίπτωση που η αναλογία οθόνης διαφέρει από την εικόνα, η εικόνα ενδέχεται να προβάλλεται εν μέρει περικυμμένη στο πάνω/κάτω μέρος ή στα πλαϊνά.<br><b>ΣΗΜΕΙΩΣΗ</b><br>Το [Trimming] προορίζεται μόνο για αρχεία εικόνων. |
|------------|--|

#### ΣΥΜΒΟΥΛΕΣ

- Για κάθε πηγή βίντεο είναι δυνατή η αποθήκευση διαφορετικών ρυθμίσεων.
- Κατά την προβολή βίντεο σε λειτουργία ευρείας οθόνης η οποία δεν αντιστοιχεί στην αρχική αναλογία διαστάσεων εικόνας, ίσως η εικόνα να εμφανίζεται διαφορετική.
- Η εικόνα βίντεο εμφανίζεται περισσότερο ακατέργαστη όταν προβάλλεται σε λειτουργία [Zoom].

#### ΣΗΜΕΙΩΣΕΙΣ



- Τα αρχεία εικόνων μπορούν να ρυθμιστούν σε [Normal] ή [Trimming] στη λειτουργία ευρείας οθόνης.
- Αυτή η ρύθμιση είναι διαθέσιμη μόνο όταν σταματήσετε το όχημά σας σε ένα ασφαλές μέρος και ενεργοποιήσετε το χειρόφρενο.

## Επιλογή του βίντεο για την πίσω οθόνη

Μπορείτε να επιλέξετε είτε να προβάλετε την ίδια εικόνα στην μπροστινή οθόνη είτε να προβάλετε την επιλεγμένη πηγή στην πίσω οθόνη.

#### ΣΗΜΕΙΩΣΕΙΣ

- Τα αρχεία βίντεο στην εξωτερική συσκευή αποθήκευσης δεν είναι διαθέσιμα ως πηγή για την πίσω οθόνη όταν είναι ενεργοποιημένο το [Apple CarPlay].
- Τα αρχεία βίντεο στην εξωτερική συσκευή αποθήκευσης δεν είναι διαθέσιμα ως πηγή για την πίσω οθόνη όταν είναι ενεργοποιημένο το [Android Auto] στην επιλογή [Ρύθμιση Smartphone].

- 1 Πατήστε  και, στη συνέχεια, αγγίξτε .
- 2 Αγγίξτε [Rear].
- 3 Αγγίξτε την πηγή που θέλετε να προβάλετε στην πίσω οθόνη.

|          |   |
|----------|---|
| [Mirror] | Το βίντεο στην μπροστινή οθόνη αυτού του προϊόντος εξάγεται στην πίσω οθόνη.<br><b>ΣΗΜΕΙΩΣΗ</b><br>Δεν μπορούν όλα τα βίντεο ή οι ήχοι να εξαχθούν στην πίσω οθόνη.           |
| [DVD/CD] | Το βίντεο και ο ήχος ενός δισκου εξάγονται στην πίσω οθόνη.<br><b>ΣΗΜΕΙΩΣΗ</b><br>Συμβατοί τύποι βίντεο είναι μόνο οι εξής: DVD-V, Video-CD, DivX, MPEG-1, MPEG-2 και MPEG-4. |

|              |  |
|--------------|--|
| [USB1]       | Το βίντεο και ο ήχος της συσκευής αποθήκευσης USB εξάγονται στην πίσω οθόνη.<br><b>ΣΗΜΕΙΩΣΕΙΣ</b><br>• Η θύρα που υποστηρίζει την πίσω οθόνη είναι μόνο η θύρα USB 1.<br>• Συμβατοί τύποι αρχείων είναι μόνο οι εξής: MPEG-4, H.264, WMV, MKV και FLV. |
| [SD]         | Το βίντεο και ο ήχος των καρτών μνήμης SD εξάγονται στην πίσω οθόνη.<br><b>ΣΗΜΕΙΩΣΗ</b><br>Συμβατοί τύποι αρχείων είναι μόνο οι εξής: MPEG-4, H.264, WMV, MKV και FLV.   |
| [AV]         | Το βίντεο ή/και ο ήχος της πηγής εισόδου AV εξάγονται στην πίσω οθόνη.<br><b>ΣΗΜΕΙΩΣΗ</b><br>Η εικόνα βίντεο και ο ήχος εξάγονται μόνο όταν η επιλογή [Είσοδος AV] είναι ρυθμισμένη σε [Πηγή] (σελίδα 40).   |
| [Source OFF] | Τίποτα δεν εξάγεται στην πίσω οθόνη.   |



## Ρύθμιση της αντικλεπτικής λειτουργίας

Μπορείτε να ορίσετε έναν κωδικό πρόσβασης για αυτό το προϊόν. Εάν το εφεδρικό κωδικό κοπεί μετά τη ρύθμιση του κωδικού πρόσβασης, αυτό το προϊόν θα σας ζητήσει τον κωδικό πρόσβασης στην επόμενη εκκίνηση.

#### Σημαντικό

Εάν ξεχάσετε τον κωδικό πρόσβασης σας, επικοινωνήστε με το πλησιέστερο εξουσιοδοτημένο Κέντρο Σέρβις της Pioneer.

#### Ορισμός του κωδικού πρόσβασης

- 1 Πατήστε .
- 2 Αγγίξτε  και, στη συνέχεια, .
- 3 Αγγίξτε 1, μετά 2 και, στη συνέχεια, πατήστε το 3.

Εμφανίζεται ένα μήνυμα που υποδηλώνει ότι η ρύθμιση ασφαλείας ακυρώθηκε.

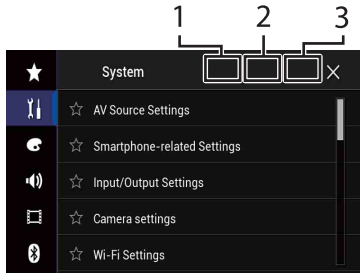



## Επαναφορά αυτού του προϊόντος στις εργοστασιακές ρυθμίσεις

Μπορείτε να επαναφέρετε τις ρυθμίσεις ή το καταχωρισμένο περιεχόμενο στις εργοστασιακές ρυθμίσεις από το [Επαναφορά ρυθμίσεων] στο μενού [Σύστημα] (σελίδα 46).

- 4 Αγγίξτε [Εισάγετε Κωδικό].
- 5 Εισαγάγετε τον κωδικό πρόσβασης.  
Ο κωδικός πρόσβασης μπορεί να περιέχει από 5 έως 16 χαρακτήρες.
- 6 Αγγίξτε [Go].
- 7 Εισαγάγετε μια υπόδειξη κωδικού πρόσβασης.  
Μια υπόδειξη μπορεί να περιέχει έως 40 χαρακτήρες.
- 8 Αγγίξτε [Go].  
Εάν θέλετε να αλλάξετε τον κωδικό πρόσβασης που έχετε ορίσει, εισαγάγετε τον τρέχοντα κωδικό πρόσβασης και, στη συνέχεια, εισαγάγετε το νέο κωδικό.
- 9 Ελέγξτε τον κωδικό πρόσβασης και, στη συνέχεια, αγγίξτε [OK].

### Διαγραφή του κωδικού πρόσβασης

Ο τρέχων κωδικός πρόσβασης και η υπόδειξη κωδικού πρόσβασης μπορούν να διαγραφούν.

- 1 Πατήστε .
- 2 Αγγίξτε  και, στη συνέχεια, .
- 3 Αγγίξτε 1, μετά 2 και, στη συνέχεια, πατήστε το 3 (σελίδα 58).
- 4 Αγγίξτε [Διαγρ.κωδ.πρόσβ.].
- 5 Αγγίξτε [Ναι].
- 6 Αγγίξτε [OK].
- 7 Εισαγάγετε τον τρέχοντα κωδικό πρόσβασης.
- 8 Αγγίξτε [Go].

# Παράρτημα

## Αντιμετώπιση προβλημάτων

Εάν έχετε προβλήματα κατά τη λειτουργία αυτού του προϊόντος, ανατρέξτε σε αυτήν την ενότητα. Τα πιο κοινά προβλήματα παρατηρούνται παρακάτω, μαζί με πιθανές αιτίες και λύσεις. Εάν δεν μπορείτε να βρείτε κάποια λύση στο πρόβλημά σας, επικοινωνήστε με τον αντιπρόσωπό σας ή το πλησιέστερο εξουσιοδοτημένο Κέντρο Σέρβις της Pioneer.

### Συνήθη προβλήματα

**Εμφανίζεται μαύρη οθόνη και η λειτουργία με χρήση των πλήκτρων της οθόνης αφής δεν είναι δυνατή.**

- Η λειτουργία [Power OFF] είναι ενεργοποιημένη.
  - Πατήστε οποιοδήποτε κουμπί σε αυτό το προϊόν για να βγείτε από τη λειτουργία.
  - Πατήστε παρατεταμένα το [5] για να βγείτε από την οθόνη κάμερας οπισθοπορείας και, στη συνέχεια, αλλάξετε τη ρύθμιση της πολικότητας της κάμερας σε [Μπαταρία].

### Προβλήματα με την οθόνη AV

**Δεν είναι δυνατή η αναπαραγωγή CD ή DVD.**

- Ο δίσκος έχει τοποθετηθεί ανάποδα.
  - Τοποθετήστε το δίσκο με την ετικέτα στην επάνω πλευρά.
- Ο δίσκος είναι βρώμικος.
  - Καθαρίστε το δίσκο.
- Ο δίσκος έχει γρατζουνιές ή παρουσιάζει κάποια βλάβη.

- Τοποθετήστε έναν κανονικό, στρογγυλό δίσκο.
- Τα αρχεία στο δίσκο είναι σε μη κανονική μορφή αρχείου.
  - Ελέγξτε τη μορφή αρχείου.
- Η μορφή του δίσκου δεν μπορεί να αναπαραχθεί.
  - Αντικαταστήστε το δίσκο.
- Ο τοποθετημένος δίσκος είναι κάποιου τύπου που δεν μπορεί να αναπαραχθεί από αυτό το προϊόν.
  - Ελέγξτε τον τύπο του δίσκου.

**Η οθόνη καλύπτεται από ένα μήνυμα προσοχής και δεν είναι δυνατή η εμφάνιση του βίντεο.**

- Το καλώδιο του χειρόφρενου δεν είναι συνδεδεμένο ή δεν έχετε τραβήξει το χειρόφρενο.
  - Συνδέστε σωστά το καλώδιο του χειρόφρενου και τραβήξτε το χειρόφρενο.
- Η ασφάλιση χειρόφρενου έχει ενεργοποιηθεί.
  - Παρκάρετε το όχημα σας σε ένα ασφαλές μέρος και εφαρμόστε το χειρόφρενο.

**Δεν υπάρχει έξοδος βίντεο από το συνδεδεμένο εξοπλισμό.**

- Η ρύθμιση [Είσοδος AV] ή [Είσοδος AUX] δεν είναι σωστή.
  - Διορθώστε τις ρυθμίσεις.

**Παράκαμψη ήχου ή βίντεο.**

- Αυτό το προϊόν δεν είναι σταθερά τοποθετημένο.
  - Τοποθετήστε σταθερά το προϊόν.

**Δεν αναπαράγονται ήχοι. Η ένταση ήχου δεν αυξάνεται.**

- Τα καλώδια δεν είναι συνδεδεμένα σωστά.

- Συνδέστε σωστά τα καλώδια.
- Το σύστημα εκτελεί αναπαραγωγή φωτογραφιών, αργής κίνησης ή καρτέ-καρέ από το DVD-Video.
  - Δεν υπάρχει ήχος κατά την αναπαραγωγή φωτογραφιών, αργής κίνησης ή καρτέ-καρέ με από το DVD-Video.
- Το σύστημα τέθηκε σε παύση ή εκτελεί γρήγορη μετακίνηση πίσω ή εμπρός κατά την αναπαραγωγή του δίσκου.
  - Για πολυμέσα εκτός των μουσικών CD (CD-DA), δεν υπάρχει ήχος κατά τη γρήγορη μετακίνηση πίσω ή εμπρός.

**Εμφανίζεται το εικονίδιο  και η λειτουργία δεν είναι δυνατή.**

- Η λειτουργία δεν είναι συμβατή με τη διαμόρφωση του βίντεο.
  - Αυτή η λειτουργία δεν είναι δυνατή. (Για παράδειγμα, το DVD που αναπαράγεται δεν υποστηρίζει αυτήν τη γωνία, το ηχητικό σύστημα, τη γλώσσα υποτίτλων κτλ.)

**Η εικόνα σταματά (παύση) και δεν είναι δυνατός ο χειρισμός του προϊόντος.**

- Η ανάγνωση δεδομένων είναι αδύνατη κατά την αναπαραγωγή δίσκου.
  - Σταματήστε την αναπαραγωγή και ξεκινήστε την ξανά.

**Η εικόνα επεκτείνεται με λάθος λόγο θέσης.**

- Η ρύθμιση της αναλογίας διαστάσεων της εικόνας για την οθόνη δεν είναι η κατάλληλη.
  - Επιλέξτε την κατάλληλη ρύθμιση για τη συγκεκριμένη εικόνα.

**Εμφανίζεται μήνυμα γονικού κλειδώματος και η αναπαραγωγή του DVD δεν είναι δυνατή.**

- Ο γονικός έλεγχος είναι ενεργοποιημένος.

- Απενεργοποιήστε τη λειτουργία γονικού ελέγχου ή αλλάξτε το επίπεδο γονικού ελέγχου.

**Δεν είναι δυνατή η ακύρωση του γονικού κλειδώματος για την αναπαραγωγή DVD.**

- Ο αριθμός κωδικού δεν είναι σωστός.
  - Εισαγάγετε το σωστό κωδικό.

**Το βίντεο DVD δεν αναπαράγεται με τη γλώσσα ήχου/υποτίτλων που έχει καθοριστεί στο στοιχείο [Ρύθμιση DVD/DivX].**

- Το DVD δεν υποστηρίζει τη γλώσσα που επιλέχθηκε στο στοιχείο [Ρύθμιση DVD/DivX].
  - Η αναπαραγωγή στην επιλεγμένη γλώσσα δεν είναι δυνατή εάν η επιλεγμένη γλώσσα στο στοιχείο [Ρύθμιση DVD/DivX] δεν είναι εγγεγραμμένη στο δίσκο.

**Η εικόνα είναι πολύ ασαφής/ παραμορφωμένη και σκοτεινή κατά την αναπαραγωγή.**

- Ο δίσκος διαθέτει ένα σήμα το οποίο εμποδίζει την αντιγραφή. (Μερικοί δίσκοι ενδέχεται να το έχουν αυτό.)
  - Εφόσον αυτό το προϊόν είναι συμβατό με το αναλογικό σύστημα προστασίας από αντιγραφή, η εικόνα μπορεί να παρουσιάζει οριζόντιες λωρίδες ή άλλες ατέλειες όταν ένας δίσκος προβάλλεται σε κάποιες οθόνες. Αυτό δεν αποτελεί δυσλειτουργία.

**Δεν είναι δυνατός ο χειρισμός του iPod.**

- Η οθόνη του iPod έχει παγώσει.
  - Επανεσυνδέστε το iPod με το καλώδιο διασύνδεσης USB για iPod/iPhone.
  - Ενημερώστε την έκδοση λογισμικού του iPod.
- Έχει παρουσιαστεί πρόβλημα.
  - Επανεσυνδέστε το iPod με το καλώδιο διασύνδεσης USB για iPod/iPhone.
  - Σταθμίστε το όχημά σας σε ένα ασφαλές μέρος και σβήστε τον

κινητήρα γυρίζοντας το διακόπτη ανάφλεξης στη θέση ACC OFF. Στη συνέχεια, γυρίστε ξανά το διακόπτη ανάφλεξης στη θέση ACC ON.

– Ενημερώστε την έκδοση λογισμικού του iPod.

→ Τα καλώδια δεν είναι συνδεδεμένα σωστά.

– Συνδέστε σωστά τα καλώδια.

#### Δεν ακούγεται ήχος από το iPod.

→ Η κατεύθυνση εξόδου του ήχου ενδέχεται να αλλάξει αυτόματα όταν χρησιμοποιούνται ταυτόχρονα οι συνδέσεις Bluetooth και USB.

– Χρησιμοποιήστε το iPod για να αλλάξετε την κατεύθυνση εξόδου του ήχου.

#### Προβλήματα με την οθόνη του τηλεφώνου

Δεν είναι δυνατή η πραγματοποίηση κλήσης γιατί τα πλήκτρα της οθόνης αφής για την πραγματοποίηση κλήσης είναι ανενεργά.

→ Το τηλέφωνό σας βρίσκεται εκτός εμβέλειας του δικτύου.

– Προσπαθήστε ξανά όταν βρεθείτε εντός εμβέλειας του δικτύου.

→ Η σύνδεση μεταξύ του κινητού τηλεφώνου και αυτού του προϊόντος δεν είναι δυνατή.

– Εκτελέστε τη διαδικασία σύνδεσης.

#### Προβλήματα με την οθόνη Εφαρμογών

Εμφανίζεται μαύρη οθόνη.

→ Κατά την εκτέλεση μιας εφαρμογής, η εφαρμογή τερματίστηκε στο smartphone.

– Πατήστε  για να προβάλετε την οθόνη αρχικού μενού.

→ Το λειτουργικό σύστημα του smartphone ενδέχεται να αναμένει τη λειτουργία της οθόνης.

– Σταματήστε το όχημά σας σε ένα ασφαλές μέρος και ελέγξτε την οθόνη στο smartphone.

Η οθόνη εμφανίζεται αλλά δεν είναι δυνατός κανένας χειρισμός.

→ Έχει παρουσιαστεί πρόβλημα.

– Σταθμεύστε το όχημά σας σε ένα ασφαλές μέρος και σβήστε τον κινητήρα γυρίζοντας το διακόπτη ανάφλεξης στη θέση ACC OFF. Στη συνέχεια, γυρίστε ξανά το διακόπτη ανάφλεξης στη θέση ACC ON.

– Όταν είναι συνδεδεμένη μια συσκευή Android, διακόψτε τη σύνδεση Bluetooth με αυτό το προϊόν και επανασυνδέστε την.

Το smartphone δεν έχει φορτιστεί.

→ Η φόρτιση διακόπηκε επειδή ανέβηκε η θερμοκρασία του smartphone λόγω παρατεταμένης χρήσης του κατά τη φόρτιση.

– Αποσυνδέστε το smartphone από το καλώδιο και περιμένετε μέχρι να κρυώσει.

→ Η ενέργεια που καταναλώθηκε από την μπαταρία ήταν περισσότερη από την τροφοδοτούμενη ενέργεια κατά τη φόρτιση.

– Αυτό το πρόβλημα μπορεί να λυθεί διακόπτοντας κάθε μη απαραίτητη υπηρεσία στο smartphone.

Η κατάσταση του οχήματος για την εμπρός και πίσω κατεύθυνση είναι ανεστραμμένες.

→ Επειδή η κατάσταση του οχήματος αποστέλλεται στη συνδεδεμένη συσκευή όταν χρησιμοποιείτε τη λειτουργία Android Auto, αυτό το πρόβλημα προκύπτει όταν η ρύθμιση της πολικότητας οπισθοπορείας αυτού του προϊόντος είναι εσφαλμένη.

– Ελέγξτε την πολικότητα και διορθώστε τη ρύθμιση.

#### Μηνύματα σφάλματος

Όταν παρουσιαστούν προβλήματα με αυτό το προϊόν, εμφανίζεται στην οθόνη ένα μήνυμα σφάλματος. Ανατρέξτε στον πίνακα για να εξακριβώσετε το πρόβλημα και, στη συνέχεια, ακολουθήστε την προτεινόμενη ενέργεια διόρθωσης. Εάν το σφάλμα παραμένει, καταγράψτε το μήνυμα σφάλματος και επικοινωνήστε με τον αντιπρόσωπό σας ή με το πλησιέστερο Κέντρο Σέρβις της Pioneer.

#### Συνήθη προβλήματα

##### Σφάλμα ENISXYTH

→ Αυτό το προϊόν δεν λειτουργεί ή η σύνδεση των ηχείων δεν είναι σωστή. Είναι ενεργοποιημένο το προστατευτικό κύκλωμα.

– Ελέγξτε τη σύνδεση των ηχείων. Εάν το μήνυμα συνεχίσει να εμφανίζεται ακόμα και αφού σβήσετε και ανάψετε ξανά τον κινητήρα, επικοινωνήστε με τον αντιπρόσωπό σας ή με ένα εξουσιοδοτημένο Κέντρο Σέρβις Pioneer για υποστήριξη.

##### ΘΕΡΜΟΚΡΑΣΙΑ

→ Η θερμοκρασία του προϊόντος είναι εκτός των ορίων κανονικής λειτουργίας.

– Περιμένετε μέχρι να επανέλθει η θερμοκρασία του προϊόντος στα φυσιολογικά επίπεδα λειτουργίας.

Υπερθέρμανση προϊόντος. Το σύστημα θα τερματίσει σε 1 λεπτό. Εάν επανεκκινήσετε το προϊόν με απενεργ/ενεργ του ACC, μπορεί να λυθεί το πρόβλημα. Εάν αυτό το μήνυμα συνεχίζει

να εμφανίζεται, μπορεί να έχει παρουσιαστεί πρόβλημα στο προϊόν.

→ Η θερμοκρασία είναι πολύ υψηλή για να λειτουργήσει αυτό το προϊόν.

– Ακολουθήστε τις οδηγίες που εμφανίζονται στην οθόνη. Εάν αυτό δεν επιλύσει το πρόβλημα, επικοινωνήστε με τον αντιπρόσωπό σας ή με ένα εξουσιοδοτημένο Κέντρο Σέρβις της Pioneer για βοήθεια.

#### Δέκτης DAB

##### Σφλ κεραίας

→ Η σύνδεση κεραίας είναι εσφαλμένη ή εντοπίστηκε ασυνήθιστη τάση.

– Σβήστε την ανάφλεξη (OFF) και συνδέστε την κεραία σωστά. Μετά την σύνδεση, ανάψτε (ON) εκ νέου την ανάφλεξη.

#### Δίσκος

##### Error-02-XX/FF-FF

→ Ο δίσκος είναι βρώμικος.

– Καθαρίστε το δίσκο.

→ Ο δίσκος είναι χαλαρωμένος.

– Αντικαταστήστε το δίσκο.

→ Ο δίσκος έχει φορτωθεί ανάποδα.

– Βεβαιωθείτε ότι ο δίσκος έχει τοποθετηθεί σωστά.

→ Υπάρχει ηλεκτρικό ή μηχανικό πρόβλημα.

– Πατήστε το κουμπί RESET.

##### Δίσκ. διαφ. περιοχ.

→ Ο δίσκος δεν έχει τον ίδιο αριθμό περιοχής με αυτό το προϊόν.

– Αντικαταστήστε το DVD με κάποιο που έχει τον σωστό αριθμό περιοχής.

##### Δίσκ. χωρίς δυν. αναπαρ.

→ Αυτός ο τύπος δίσκου δεν μπορεί να αναπαραχθεί από το συγκεκριμένο προϊόν.

– Αντικαταστήστε το δίσκο με κάποιον που μπορεί να αναπαραχθεί από το συγκεκριμένο προϊόν.

#### Αρχείο χωρίς δυν.αναπαρ.

→ Αυτός ο τύπος αρχείου δεν μπορεί να αναπαραχθεί από το συγκεκριμένο προϊόν.  
– Επιλέξτε αρχείο που μπορεί να αναπαραχθεί.

#### Παραλείφθηκε

→ Ο δίσκος που έχετε εισαγάγει περιέχει αρχεία με ενσωματωμένη προστασία DRM.  
– Τα προστατευμένα αρχεία παραλείπονται.

#### Προστασία

→ Όλα τα αρχεία στο δίσκο που έχει εισαχθεί διαθέτουν ενσωματωμένη προστασία DRM.  
– Αντικαταστήστε το δίσκο.

#### Αυτή η περίοδος ενοικίασης DivX έληξε.

→ Το περιεχόμενο DivX VOD του δίσκου που έχει εισαχθεί έχει λήξει.  
– Επιλέξτε αρχείο που μπορεί να αναπαραχθεί.

#### Η ανάλυση βίντεο δεν υποστηρίζεται

→ Τα αρχεία που δεν μπορούν να αναπαραχθούν σε αυτό το προϊόν περιλαμβάνονται στο αρχείο.  
– Επιλέξτε αρχείο που μπορεί να αναπαραχθεί.

#### Αδύνατη η εγγραφή στην μνήμη Flash.

→ Το ιστορικό αναπαραγωγής για περιεχόμενα VOD δεν μπορεί να αποθηκευτεί για κάποιον λόγο.  
– Προσπαθήστε ξανά.  
– Εάν το μήνυμα παρουσιάζεται συχνά, συμβουλευτείτε τον αντιπρόσωπό σας.

#### Η συσκευή σας δεν έχει δικαίωμα αναπαραγωγής για αυτό το προστατευμένο βίντεο DivX.

→ Ο κωδικός καταχώρισης DivX αυτού του προϊόντος δεν φέρει την έγκριση του πάροχου περιεχομένου DivX VOD.  
– Δηλώστε το προϊόν στον πάροχο περιεχομένου DivX VOD.

#### Ο ρυθμός καρέ του βίντεο δεν υποστηρίζεται

→ Ο ρυθμός καρέ του αρχείου DivX είναι μεγαλύτερος από 30 fps (καρέ ανά δευτερόλεπτο).  
– Επιλέξτε αρχείο που μπορεί να αναπαραχθεί.

#### Η μορφή ήχου δεν υποστηρίζεται

→ Αυτό ο τύπος αρχείου δεν υποστηρίζεται από το συγκεκριμένο προϊόν.  
– Επιλέξτε αρχείο που μπορεί να αναπαραχθεί.

### Εξωτερική συσκευή αποθήκευσης (USB, SD)

#### Error-02-9X/-DX

→ Αδυναμία επικοινωνίας.  
– Γυρίστε το διακόπτη ανάφλεξης στη θέση OFF και ξανά στη θέση ON.  
– Αποσυνδέστε τη συσκευή αποθήκευσης USB.  
– Αλλάξτε σε μια διαφορετική πηγή. Κατόπιν, επιστρέψτε στη συσκευή αποθήκευσης USB.

#### Αρχείο χωρίς δυν.αναπαρ.

→ Δεν υπάρχει αρχείο με δυνατότητα αναπαραγωγής στην εξωτερική συσκευή αποθήκευσης (USB, SD).  
– Ελέγξτε ότι τα αρχεία στην εξωτερική συσκευή αποθήκευσης (USB, SD) είναι συμβατά με το προϊόν.

→ Η ασφάλεια για τη συνδεδεμένη εξωτερική συσκευή αποθήκευσης (USB, SD) είναι ενεργοποιημένη.  
– Ακολουθήστε τις οδηγίες της εξωτερικής συσκευής αποθήκευσης (USB, SD) για να απενεργοποιήσετε την ασφάλεια.

#### Παραλείφθηκε

→ Η συνδεδεμένη εξωτερική συσκευή αποθήκευσης (USB, SD) περιέχει αρχεία με προστασία DRM.  
– Τα προστατευμένα αρχεία παραλείπονται.

#### Προστασία

→ Όλα τα αρχεία στη συνδεδεμένη εξωτερική συσκευή αποθήκευσης (USB, SD) διαθέτουν ενσωματωμένη προστασία DRM.  
– Αντικαταστήστε την εξωτερική συσκευή αποθήκευσης (USB, SD).

#### Μη συμβ.συσκ.USB

→ Η συνδεδεμένη συσκευή αποθήκευσης USB δεν υποστηρίζεται από αυτό το προϊόν.  
– Αποσυνδέστε τη συσκευή σας και αντικαταστήστε την με μια συμβατή συσκευή αποθήκευσης USB.

#### Μη συμβατή συσκ.SD

→ Η συνδεδεμένη κάρτα μνήμης SD δεν υποστηρίζεται από αυτό το προϊόν.  
– Αφαιρέστε τη συσκευή σας και αντικαταστήστε την με μια συμβατή κάρτα μνήμης SD.  
– Μορφοποιήστε την κάρτα μνήμης SD. Συνιστάται να χρησιμοποιήσετε ένα πρόγραμμα μορφοποίησης για κάρτες μνήμης SD για τη μορφοποίηση καρτών μνήμης SD.

#### Έλεγχος USB

→ Βραχυκύκλωμα στο βύσμα USB ή το καλώδιο USB.

– Βεβαιωθείτε ότι το βύσμα USB ή το καλώδιο USB δεν είναι μαγνημένο ή φθαρμένο.

→ Η συνδεδεμένη συσκευή αποθήκευσης USB καταναλώνει περισσότερο ρεύμα από το μέγιστο επιτρεπτό.  
– Αποσυνδέστε τη συσκευή αποθήκευσης USB και μην τη χρησιμοποιείτε. Γυρίστε το διακόπτη ανάφλεξης στη θέση OFF, στη συνέχεια στη θέση ACC ή ON και συνδέστε μια συμβατή συσκευή αποθήκευσης USB.

#### Σφάλμα ΔΙΑΝΟΜΕΑ

→ Η συνδεδεμένη συσκευή διανομέα USB δεν υποστηρίζεται από αυτό το προϊόν.  
– Συνδέστε τη συσκευή αποθήκευσης USB απευθείας σε αυτό το προϊόν.

#### Καμία απόκριση

→ Το προϊόν αυτό δεν μπορεί να αναγνωρίσει τη συνδεδεμένη συσκευή αποθήκευσης USB.  
– Αποσυνδέστε τη συσκευή και αντικαταστήστε την με μια άλλη συσκευή αποθήκευσης USB.

#### Η ανάλυση βίντεο δεν υποστηρίζεται

→ Τα αρχεία που δεν μπορούν να αναπαραχθούν σε αυτό το προϊόν περιλαμβάνονται στο αρχείο.  
– Επιλέξτε αρχείο που μπορεί να αναπαραχθεί.

**Το USB1 αποσυνδέθηκε για την προστασία της συσκευής. Μην επαναποθετήσετε τη συσκευή USB στη μονάδα. Πατήστε επαναφορά για να επανεκκινήσετε τη συσκευή USB. (Το USB2 αποσυνδέθηκε για την προστασία της συσκευής. Μην επαναποθετήσετε τη συσκευή μνήμης USB στη μονάδα. Πατήστε επαναφορά**

## για να επανεκκινήσετε τη συσκευή μνήμης USB.)

- Βραχυκύκλωμα στο βύσμα USB ή το καλώδιο USB.
- Βεβαιωθείτε ότι το βύσμα USB ή το καλώδιο USB δεν είναι μαγκωμένο ή φθαρμένο.
- Η συνδεδεμένη συσκευή αποθήκευσης USB καταναλώνει περισσότερο ρεύμα από το μέγιστο επιτρεπτό.
- Αποσυνδέστε τη συσκευή αποθήκευσης USB και μην τη χρησιμοποιείτε. Γυρίστε το διακόπτη ανάφλεξης στη θέση OFF, στη συνέχεια στη θέση ACC ή ON και συνδέστε μια συμβατή συσκευή αποθήκευσης USB.
- Το καλώδιο διασύνδεσης USB για iPod/iPhone είναι βραχυκυκλωμένο.
- Επιβεβαιώστε ότι το καλώδιο διασύνδεσης USB για iPod/iPhone ή το καλώδιο USB δεν είναι μαγκωμένο ή φθαρμένο.

## Η μορφή ήχου δεν υποστηρίζεται

- Αυτός ο τύπος αρχείου δεν υποστηρίζεται από το συγκεκριμένο προϊόν.
- Επιλέξτε αρχείο που μπορεί να αναπαραχθεί.

## iPod

### Error-02-6X/-9X/-DX

- Σφάλμα iPod.
- Αποσυνδέστε το καλώδιο από το iPod. Όταν εμφανιστεί το βασικό μενού του iPod, συνδέστε ξανά το iPod και πραγματοποιήστε επανεκκίνηση.

### Error-02-67

- Η έκδοση υλικολογισμικού του iPod είναι παλιά.
- Ενημερώστε την έκδοση του iPod.

## Bluetooth

### Error-10

- Αποτυχία τροφοδοσίας της μονάδας Bluetooth αυτού του προϊόντος.
  - Γυρίστε το διακόπτη ανάφλεξης στη θέση OFF και μετά στη θέση ON.
- Εάν εμφανιστεί το μήνυμα σφάλματος μετά από αυτό, επικοινωνήστε με τον αντιπρόσωπό σας ή με το πλησιέστερο εξουσιοδοτημένο Κέντρο Σέρβις της Pioneer.

## Apple CarPlay

### Προσπάθεια σύνδεσης με το Apple CarPlay

- Η επικοινωνία απέτυχε και το σύστημα προσπαθεί να πραγματοποιήσει σύνδεση.
- Περιμένετε λίγο. Εάν το μήνυμα σφάλματος εξακολουθεί να εμφανίζεται, ακολουθήστε τα παρακάτω βήματα.
- Επανεκκινήστε το iPhone.
- Αποσυνδέστε το καλώδιο από το iPhone και, στη συνέχεια, συνδέστε ξανά το iPhone μετά από μερικά δευτερόλεπτα.
- Γυρίστε το διακόπτη ανάφλεξης στη θέση OFF και μετά στη θέση ON.

Εάν εμφανιστεί το μήνυμα σφάλματος μετά από αυτό, επικοινωνήστε με τον αντιπρόσωπό σας ή με το πλησιέστερο εξουσιοδοτημένο Κέντρο Σέρβις της Pioneer.

## Android Auto

### Η λειτουργία Android Auto διακόπηκε.

- Η συνδεδεμένη συσκευή δεν υποστηρίζει το Android Auto.
- Ελέγξτε εάν η συσκευή υποστηρίζει το Android Auto.

→ Η εκκίνηση του Android Auto απέτυχε για κάποιον λόγο.

- Αποσυνδέστε το καλώδιο από το smartphone και, στη συνέχεια, συνδέστε το smartphone ξανά μετά από μερικά δευτερόλεπτα.
- Επανεκκινήστε το smartphone.
- Γυρίστε το διακόπτη ανάφλεξης στη θέση OFF και μετά στη θέση ON.

Εάν εμφανιστεί το μήνυμα σφάλματος μετά από αυτό, επικοινωνήστε με τον αντιπρόσωπό σας ή με το πλησιέστερο εξουσιοδοτημένο Κέντρο Σέρβις της Pioneer.

- Η ρυθμισμένη ώρα αυτού του προϊόντος δεν είναι σωστή.
- Ελέγξτε εάν έχει ρυθμιστεί σωστά η ώρα.

### Αποτυχία ζεύξης bluetooth. Δημιουργήστε ζεύξη του τηλεφώνου Android χειροκίνητα.

- Η ζεύξη Bluetooth απέτυχε για κάποιον λόγο.
- Αντιστοιχίστε χειροκίνητα αυτό το προϊόν με τη συσκευή.

### Για χρήση του Android Auto, παρακαλώ σταματήστε το όχημά σας και ελέγξτε το Android κινητό σας.

- Οι προεπιλεγμένες ρυθμίσεις προβάλλονται στην οθόνη της συμβατής με το Android Auto συσκευής ή δεν εξαγονται εικόνες από τη συμβατή με το Android Auto συσκευή.
- Σταθμεύστε το όχημά σας σε ασφαλές μέρος και ακολουθήστε τις οδηγίες που προβάλλονται στην οθόνη. Εάν το μήνυμα σφάλματος εξακολουθεί να εμφανίζεται αφού ακολουθήσετε τις οδηγίες της οθόνης, επανασυνδέστε τη συσκευή.

## Χειρισμός και φροντίδα των δίσκων

Μερικές βασικές προφυλάξεις είναι απαραίτητες κατά το χειρισμό των δίσκων.

### Ενωματωμένος οδηγός και φροντίδα

- Χρησιμοποιείτε μόνο συμβατούς, πλήρως κυκλικούς δίσκους. Μη χρησιμοποιείτε δίσκους άλλων σχημάτων.
- Μη χρησιμοποιείτε σπασμένους, στραβωμένους, ή με άλλον τρόπο κατεστραμμένους δίσκους που μπορούν να προκαλέσουν βλάβη στον ενωματωμένο οδηγό.
- Χρησιμοποιείτε δίσκους των 12 cm. Μη χρησιμοποιείτε δίσκους των 8 cm ή κάποιον προσαρμογέα για δίσκους των 8 cm.
- Όταν χρησιμοποιείτε δίσκους με δυνατότητα εκτύπωσης στην επιφάνεια ετικέτας, ελέγχετε τις οδηγίες και τις προειδοποιήσεις των δίσκων. Ανάλογα με τους δίσκους, ενδέχεται να μην είναι δυνατή η εισαγωγή και η εξαγωγή. Η χρήση τέτοιων δίσκων ενδέχεται να προκαλέσει βλάβη στον εξοπλισμό.
- Μην τοποθετείτε ετικέτες, μη γράφατε και μη χρησιμοποιείτε χημικά στην επιφάνεια των δίσκων.
- Μην επικολάτε έτοιμες ετικέτες του εμπορίου ή άλλα υλικά στους δίσκους.
- Για να καθαρίσετε ένα δίσκο, σκουπίστε τον με ένα στεγνό, μαλακό πανί, κινούμενο από το κέντρο προς τα έξω.
- Η υγρασία ενδέχεται να επηρεάσει προσωρινά την απόδοση του ενωματωμένου οδηγού.
- Ενδέχεται να μην είναι δυνατή η αναπαραγωγή δίσκων εξαιτίας των χαρακτηριστικών του δίσκου, του τύπου

του δίσκου, της εφαρμογής εγγραφής, του περιβάλλοντος αναπαραγωγής, των συνθηκών αποθήκευσης και για άλλους λόγους.

- Οι κραδαμοί κατά την οδήγηση ενδέχεται να διακόψουν την αναπαραγωγή του δίσκου.
- Διαβάστε τις προφυλάξεις για τους δίσκους πριν τους χρησιμοποιήσετε.

### Συνθήκες περιβάλλοντος για την αναπαραγωγή ενός δίσκου

- Σε εξαιρετικά υψηλές θερμοκρασίες, η λειτουργία θερμοκρασιακής αποκοπής προστατεύει αυτό το προϊόν απενεργοποιώντας τα αυτόματα.
- Παρόλο τον προσεκτικό σχεδιασμό του προϊόντος μας, μικρές γρατζουνιές οι οποίες δεν επηρεάζουν τη λειτουργία ενδέχεται να εμφανιστούν στην επιφάνεια του δίσκου ως αποτέλεσμα μηχανικής φθοράς, περιβαλλοντικών συνθηκών για χρήση ή χειρισμού του δίσκου. Αυτό δεν είναι ένδειξη δυσλειτουργίας αυτού του προϊόντος. Θεωρήστε το ως φυσιολογική φθορά.

### Δίσκοι που αναπαράγονται

#### DVD-Video



- Το DVD είναι εμπορικό σήμα της DVD Format/Logo Licensing Corporation.

- Δεν υπάρχει δυνατότητα αναπαραγωγής δίσκων DVD-Audio. Αυτός ο οδηγός DVD ενδέχεται να μην μπορεί να αναπαραγάγει όλους τους δίσκους που φέρουν τα σήματα που αναφέρονται παραπάνω.

#### CD



#### Εγγεγραμμένοι δίσκοι AVCHD

Αυτή η μονάδα δεν είναι συμβατή με δίσκους που έχουν εγγραφεί σε μορφή AVCHD (Advanced Video Codec High Definition). Μην εισαγάγετε δίσκους AVCHD. Υπάρχει περίπτωση να μην είναι δυνατή η εξαγωγή τους από τη μονάδα.

#### Αναπαραγωγή DualDisc

- Οι DualDisc είναι δίσκοι δύο πλευρών οι οποίοι έχουν ένα εγγράψιμο CD για ήχο στη μία πλευρά και ένα εγγράψιμο DVD για βίντεο στην άλλη πλευρά.
- Σε αυτό το προϊόν, είναι δυνατή η αναπαραγωγή της πλευράς DVD. Ωστόσο, από τη στιγμή που η πλευρά CD των δίσκων DualDisc δεν είναι συμβατή με το γενικό πρότυπο CD, ίσως να μην είναι δυνατή η αναπαραγωγή αυτής της πλευράς σε αυτό το προϊόν.
- Η συχνή εισαγωγή και εξαγωγή ενός δίσκου DualDisc ενδέχεται να έχει ως αποτέλεσμα το γρατζούνισμα του δίσκου.
- Σοβαρές γρατζουνιές ενδέχεται να οδηγήσουν σε προβλήματα αναπαραγωγής σε αυτό το προϊόν. Σε μερικές περιπτώσεις ένας δίσκος DualDisc ενδέχεται να κολλήσει στην υποδοχή φόρτωσης δίσκων και να μην

είναι δυνατή η εξαγωγή του. Για την αποφυγή αυτού του προβλήματος, συνηθισμένο να αποφεύγετε τη χρήση δίσκων DualDisc σε αυτό το προϊόν.

- Απευθυνθείτε στον κατασκευαστή για πιο λεπτομερείς πληροφορίες σχετικά με τους δίσκους DualDisc.

#### Dolby Digital

Αυτό το προϊόν μιξάει σήματα Dolby Digital εσωτερικά και ο ήχος εξάγεται στερεοφωνικά.

- Δημιουργήθηκε με άδεια από την Dolby Laboratories. Το Dolby, το Dolby Audio και το σύμβολο διπλού D αποτελούν εμπορικά σήματα της Dolby Laboratories.



### Λεπτομερείς πληροφορίες για πολυμέσα που αναπαράγονται

#### Συμβατότητα

##### Συνήθεις σημειώσεις σχετικά με τη συμβατότητα δίσκων

- Κάποιες λειτουργίες αυτού του προϊόντος ενδέχεται να μην είναι διαθέσιμες για κάποιους δίσκους.
- Η συμβατότητα με όλους τους δίσκους δεν είναι εγγυημένη.
- Δεν υπάρχει δυνατότητα αναπαραγωγής δίσκων DVD-RAM.
- Η αναπαραγωγή δίσκων ενδέχεται να μην είναι δυνατή εάν έχουν εκτεθεί απευθείας στο ηλιακό φως, σε υψηλές

θερμοκρασίες ή εξαιτίας των συνθηκών αποθήκευσής τους μέσα στο όχημα.

#### Δίσκοι DVD-Video

- Οι δίσκοι DVD-Video οι οποίοι έχουν μη συμβατούς αριθμούς περιοχής δεν μπορούν να αναπαραχθούν σε αυτόν τον οδηγό DVD. Τον αριθμό περιοχής της συσκευής αναπαραγωγής μπορείτε να τον βρείτε στο πλαίσιο του προϊόντος.

#### Δίσκοι DVD-R/DVD-RW/DVD-R SL (μονής επίστρωσης)/DVD-R DL (διπλής επίστρωσης)

- Δεν είναι δυνατή η αναπαραγωγή δίσκων των οποίων η εγγραφή δεν έχει οριστικοποιηθεί και οι οποίοι έχουν εγγραφεί σε μορφή βίντεο (λειτουργία βίντεο).
- Δεν είναι δυνατή η αναπαραγωγή δίσκων οι οποίοι έχουν εγγραφεί σε μορφή εγγραφής βίντεο (λειτουργία VR).
- Δεν είναι δυνατή η αναπαραγωγή δίσκων DVD-R DL (διπλής επίστρωσης) οι οποίοι έχουν εγγραφεί με λειτουργία εγγραφής Layer Jump.
- Για λεπτομερείς πληροφορίες σχετικά με τον τρόπο εγγραφής, επικοινωνήστε με τον κατασκευαστή του πολυμέσου, των συσκευών εγγραφής ή του λογισμικού εγγραφής.

#### Δίσκοι CD-R/CD-RW

- Δεν είναι δυνατή η αναπαραγωγή δίσκων των οποίων η εγγραφή δεν έχει οριστικοποιηθεί.
- Ενδέχεται να μην είναι δυνατή η αναπαραγωγή δίσκων CD-R/CD-RW οι οποίοι έχουν εγγραφεί σε συσκευή εγγραφής μουσικών CD ή σε υπολογιστή λόγω των χαρακτηριστικών του δίσκου, γρατζουνιών ή ακαθαρσιών στο δίσκο, ή ακαθαρσιών, γρατζουνιών ή υγρασίας στους φακούς του ενσωματωμένου οδηγού.
- Ενδέχεται να μην είναι δυνατή η αναπαραγωγή δίσκων οι οποίοι έχουν

εγγραφεί σε υπολογιστή, ανάλογα με τη συσκευή εγγραφής, το λογισμικό εγγραφής, τις ρυθμίσεις τους και άλλους περιβαλλοντικούς παράγοντες.

- Να κάνετε εγγραφές με τη σωστή μορφή. (Για λεπτομέρειες επικοινωνήστε με τον κατασκευαστή του πολυμέσου, των συσκευών εγγραφής ή του λογισμικού εγγραφής.)
- Οι τίτλοι και άλλες πληροφορίες κειμένου που έχουν εγγραφεί σε δίσκο CD-R/CD-RW δεν μπορούν να εμφανιστούν από αυτό το προϊόν (σε περίπτωση δεδομένων ήχου (CD-DA)).
- Διαβάστε τις προφυλάξεις για τους δίσκους CD-R/CD-RW πριν τους χρησιμοποιήσετε.

### **Συνήθειες σημειώσεις σχετικά με την εξωτερική συσκευή αποθήκευσης (USB, SD)**

- Μην αφήνετε την εξωτερική συσκευή αποθήκευσης (USB, SD) σε τοποθεσίες όπου αναπτύσσονται πολύ υψηλές θερμοκρασίες.
- Ανάλογα με τον τύπο της εξωτερικής συσκευής αποθήκευσης (USB, SD) που χρησιμοποιείτε, το προϊόν αυτό ενδέχεται να μην αναγνωρίζει τη συσκευή αποθήκευσης ή τα αρχεία να μην αναπαράγονται σωστά.
- Οι πληροφορίες κειμένου κάποιων ηχητικών αρχείων ή αρχείων βίντεο ενδέχεται να μην εμφανίζονται σωστά.
- Οι προεκτάσεις των αρχείων πρέπει να χρησιμοποιούνται σωστά.
- Ενδέχεται να υπάρξει μια μικρή καθυστέρηση κατά την έναρξη της αναπαραγωγής αρχείων σε εξωτερικές συσκευές αποθήκευσης (USB, SD) με πολύπλοκες ιεραρχίες φακέλων.
- Ορισμένες λειτουργίες ενδέχεται να διαφέρουν ανάλογα με τον τύπο της εξωτερικής συσκευής αποθήκευσης (USB, SD).

- Ενδέχεται να μην είναι δυνατή η αναπαραγωγή κάποιων αρχείων μουσικής από SD ή USB, εξαιτίας των χαρακτηριστικών των αρχείων, της μορφής των αρχείων, της εφαρμογής εγγραφής, του περιβάλλοντος αναπαραγωγής, των συνθηκών αποθήκευσης και για άλλους λόγους.
- Αρχεία προστατευμένα λόγω πνευματικών δικαιωμάτων δεν μπορούν να αναπαραχθούν.

### **Κάρτες μνήμης SD**

- Για λεπτομέρειες σχετικά με τη συμβατότητα των καρτών μνήμης SD με αυτό το προϊόν, ανατρέξτε στο σύνδεσμο Τεχνικές προδιαγραφές (σελίδα 70).
- Ορισμένες κάρτες μνήμης SD ενδέχεται να μην αναγνωρίζονται από αυτήν τη μονάδα, ακόμη και εάν οι κάρτες μνήμης SD αναγνωρίζονται από τον υπολογιστή. Το πρόβλημα μπορεί να επιλυθεί μορφοποιώντας αυτές τις κάρτες μνήμης SD χρησιμοποιώντας ένα ειδικό πρόγραμμα μορφοποίησης. Οι κάρτες μνήμης SD που μορφοποιούνται μέσω της τυπικής λειτουργίας μορφοποίησης των υπολογιστών δεν ικανοποιούν το πρότυπο SD. Ενδέχεται να προκύψουν προβλήματα, όπως αδυναμία ανάγνωσης ή εγγραφής αυτών των καρτών.
- Συνιστάται να χρησιμοποιείτε ένα ειδικό πρόγραμμα μορφοποίησης για την αποφυγή τέτοιων προβλημάτων. Όλα τα αποθηκευμένα δεδομένα στην κάρτα μνήμης SD διαγράφονται κατά τη μορφοποίηση. Δημιουργήστε προηγούμενες αντίγραφα ασφαλείας των δεδομένων που χρειάζεστε κατά περίπτωση. Μπορείτε να λάβετε ένα ειδικό πρόγραμμα μορφοποίησης καρτών μνήμης SD από την παρακάτω ιστοσελίδα.  
<https://www.sdcard.org/>
- Αυτό το προϊόν δεν υποστηρίζει Multi Media Card (MMC).

### **Συσκευή αποθήκευσης USB**

- Για λεπτομέρειες σχετικά με τη συμβατότητα των συσκευών αποθήκευσης USB με αυτό το προϊόν, ανατρέξτε στο Τεχνικές προδιαγραφές (σελίδα 70).
- Πρωτόκολλο: bulk
- Δεν μπορείτε να συνδέσετε μια συσκευή αποθήκευσης USB με αυτό το προϊόν μέσω ενός διανομέα USB (hub).
- Αυτό το προϊόν δεν υποστηρίζει συσκευές αποθήκευσης USB με διαμερίσματα (partitions).
- Τοποθετήστε τη συσκευή αποθήκευσης USB σε σταθερή θέση όταν οδηγείτε. Μην αφήσετε τη συσκευή αποθήκευσης USB να πέσει στο δάπεδο, όπου ενδέχεται να μπλεχτεί κάτω από το πεντάλ του φρένου ή του γκαζιού.
- Ενδέχεται να υπάρξει μια μικρή καθυστέρηση κατά την έναρξη της αναπαραγωγής κωδικοποιημένων αρχείων ήχου με δεδομένα εικόνων.
- Κάποιες συσκευές αποθήκευσης USB συνδεδεμένες με αυτό το προϊόν ενδέχεται να παράγουν θόρυβο στο ραδιόφωνο.
- Μην συνδέετε τίποτε άλλο εκτός από τη συσκευή αποθήκευσης USB.

### **Κοινές σημειώσεις σχετικά με τα αρχεία DivX**

- Η σωστή λειτουργία είναι εγγυημένη μόνο για τα αρχεία DivX των οποίων η λήψη έχει γίνει από ιστοσελίδες κάποιας συνεργάτης DivX. Τα μη εγκεκριμένα αρχεία DivX ενδέχεται να μην λειτουργούν σωστά.
- Δεν είναι δυνατή η χρήση νοκιασμένων αρχείων DRM, έως ότου ξεκινήσει η αναπαραγωγή.
- Το προϊόν αυτό αναπαράγει αρχεία DivX διάρκειας έως 1 590 λεπτών και 43 δευτερόλεπτων. Οι λειτουργίες αναζήτησης πέραν αυτού του χρονικού ορίου απαγορεύονται.

- Η αναπαραγωγή αρχείων DivX VOD απαιτεί παροχή του αναγνωριστικού κωδικού αυτού του προϊόντος στον πάροχο του περιεχομένου DivX VOD. Για τον αναγνωριστικό κωδικό, ανατρέξτε στην ενότητα εμφάνισης του κωδικού καταχώρισης DivX VOD στη σελίδα 56.
- Για λεπτομέρειες σχετικά με τις εκδόσεις βίντεο DivX μπορούν να αναπαραχθούν σε αυτό το προϊόν, ανατρέξτε στο Τεχνικές προδιαγραφές (σελίδα 70).
- Για περισσότερες πληροφορίες σχετικά με το DivX, επισκεφθείτε την παρακάτω ιστοσελίδα: <http://www.divx.com/>

### **Αρχεία υποτίτλων DivX**

- Μπορούν να χρησιμοποιηθούν αρχεία υποτίτλων μορφής Srt με την επέκταση ".srt".
- Μόνο ένα αρχείο υποτίτλων μπορεί να χρησιμοποιηθεί για κάθε αρχείο DivX. Δεν μπορούν να συσχετιστούν πολλαπλά αρχεία υποτίτλων.
- Τα αρχεία υποτίτλων που το όνομά τους έχει την ίδια σειρά χαρακτήρων με το αρχείο DivX πριν από την επέκταση συσχετίζονται με το αρχείο DivX. Η σειρά των χαρακτήρων πριν από την επέκταση πρέπει να είναι ακριβώς η ίδια. Όμως, εάν υπάρχει ένα ή περισσότερα αρχεία DivX και ένα αρχείο υποτίτλων στον ίδιο φάκελο, τα αρχεία συσχετίζονται μεταξύ τους ακόμα και εάν δεν έχουν το ίδιο όνομα.
- Το αρχείο υποτίτλων πρέπει να αποθηκευτεί στον ίδιο φάκελο με το αρχείο DivX.
- Μπορούν να χρησιμοποιηθούν έως 255 αρχεία υποτίτλων. Επιπρόσθετα αρχεία υποτίτλων δεν αναγνωρίζονται.
- Το όνομα του αρχείου υποτίτλων μπορεί να περιέχει έως 64 χαρακτήρες, συμπεριλαμβανομένης της επέκτασης. Εάν το όνομα αρχείου περιέχει περισσότερους από 64 χαρακτήρες, το αρχείο υποτίτλων ενδέχεται να μην αναγνωριστεί.

- Ο κωδικός χαρακτήρων για το αρχείο χαρακτήρων πρέπει να συμμορφώνονται με το πρότυπο ISO-8859-1. Η χρήση χαρακτήρων διαφορετικών από το πρότυπο ISO-8859-1 ενδέχεται να έχει ως αποτέλεσμα να μην εμφανίζονται σωστά οι χαρακτήρες.
- Οι υπότιτλοι ενδέχεται να μην εμφανίζονται σωστά εάν οι εμφανιζόμενοι χαρακτήρες στο αρχείο υποτίτλων περιλαμβάνουν κωδικό ελέγχου.
- Για υλικά που χρησιμοποιούν υψηλή ταχύτητα μεταφοράς, οι υπότιτλοι και το βίντεο ενδέχεται να μην συγχρονίζονται πλήρως.
- Εάν προγραμματιστεί η εμφάνιση πολλαπλών υποτίτλων μέσα σε ένα πολύ μικρό χρονικό διάστημα, όπως 0,1 δευτερόλεπτα, οι υπότιτλοι ενδέχεται να μην εμφανιστούν τη σωστή στιγμή.

## Πίνακας συμβατότητας πολυμέσων

### Γενικά

- Τα αρχεία ενδέχεται να μην αναπαράγονται σωστά ανάλογα με το περιβάλλον στο οποίο το αρχείο έχει δημιουργηθεί ή ανάλογα με τα περιεχόμενα του αρχείου.
- Η αναπαραγωγή αρχείων από αυτό το προϊόν ενδέχεται να μην είναι δυνατή, ανάλογα με την εφαρμογή που χρησιμοποιείται για την κωδικοποίηση των αρχείων.
- Αυτό το προϊόν ίσως να μη λειτουργεί σωστά, ανάλογα με την εφαρμογή που χρησιμοποιείται για την κωδικοποίηση των αρχείων WMA.
- Ανάλογα με την έκδοση του Windows Media™ Player που χρησιμοποιείται για την κωδικοποίηση των αρχείων WMA, τα ονόματα των άλμπουμ και άλλες πληροφορίες κειμένου ενδέχεται να μην εμφανίζονται σωστά.

- Ενδέχεται να υπάρξει μια μικρή καθυστέρηση κατά την έναρξη της αναπαραγωγής κωδικοποιημένων αρχείων ήχου με δεδομένα εικόνων.
- Αυτό το προϊόν δεν είναι συμβατό με τη μεταφορά δεδομένων με μέθοδο εγγραφής πακέτων.
- Αυτό το προϊόν μπορεί να αναγνωρίσει έως 32 χαρακτήρες, αρχίζοντας από τον πρώτο χαρακτήρα, συμπεριλαμβανομένης της επέκτασης για το αρχείο και το φάκελο. Ανάλογα με την περιοχή της προβολής, αυτό το προϊόν ενδεχομένως να προσπαθήσει να τους εμφανίσει με μικρότερο μέγεθος γραμματοσειράς. Όμως, ο μέγιστος αριθμός των χαρακτήρων που μπορείτε να εμφανίζετε ποικίλει ανάλογα με το μέγεθος του κάθε χαρακτήρα και της περιοχής προβολής.
- Η ακολουθία επιλογής φακέλου ή κάποιες άλλες λειτουργίες μπορεί να διαφέρει ανάλογα με το λογισμικό κωδικοποίησης ή εγγραφής.
- Ανεξάρτητα από το μήκος του κενού τμήματος ανάμεσα στα τραγούδια της αρχικής εγγραφής, οι δίσκοι συμπεριλαμβανομένου ήχου αναπαράγονται με μια σύντομη παύση ανάμεσα στα τραγούδια.
- Μέγιστος χρόνος αναπαραγωγής αρχείων ήχου αποθηκευμένων στο δίσκο: 60 ώρες
- Μέγιστος χρόνος αναπαραγωγής αρχείων ήχου αποθηκευμένων σε μια εξωτερική συσκευή αποθήκευσης (USB, SD): 7,5 ώρες (450 λεπτά)
- Το προϊόν αυτό εκχωρεί αριθμούς φακέλων. Ο χρήστης δεν μπορεί να εκχωρήσει αριθμούς φακέλων.

### CD-R/-RW

|                     |  |
|---------------------|--|
| ΜΟΡΦΗ ΚΩΔΙΚΟΠΟΙΗΣΗΣ | MP3, WMA, AAC, DivX, MPEG1, MPEG2, MPEG4 |
|---------------------|--|

|                  |   |
|------------------|---|
| ΣΥΣΤΗΜΑ ΑΡΧΕΙΟΥ  | ISO 9660 επίπεδο 1, επίπεδο 2, Romeo Joliet |
| ΜΕΓ. ΚΑΤΑΛΟΓΟΣ   | Κανένας περιορισμός                         |
| ΜΕΓ. ΑΡ. ΦΑΚΕΛΩΝ | 700   |
| ΜΕΓ. ΑΡ. ΑΡΧΕΙΩΝ | 999   |

### DVD-R/-R SL/-R DL/DVD-RW

|                     |   |
|---------------------|---|
| ΜΟΡΦΗ ΚΩΔΙΚΟΠΟΙΗΣΗΣ | MP3, WMA, AAC, MPEG2, MPEG4                 |
| ΣΥΣΤΗΜΑ ΑΡΧΕΙΟΥ     | ISO 9660 επίπεδο 1, επίπεδο 2, Romeo Joliet |
| ΜΕΓ. ΑΡ. ΦΑΚΕΛΩΝ    | 700   |
| ΜΕΓ. ΑΡ. ΑΡΧΕΙΩΝ    | 3 500                                       |

### Συσκευή αποθήκευσης USB/Κάρτα μνήμης SD

|                     |  |
|---------------------|--|
| ΜΟΡΦΗ ΚΩΔΙΚΟΠΟΙΗΣΗΣ | MP3, WMA, AAC, WAV, FLAC, H.264, MPEG2, MPEG4, WMV, FLV, MKV, JPEG |
| ΣΥΣΤΗΜΑ ΑΡΧΕΙΟΥ     | FAT16/32/NTFS  |
| ΜΕΓ. ΚΑΤΑΛΟΓΟΣ      | 8  |
| ΜΕΓ. ΑΡ. ΦΑΚΕΛΩΝ    | FAT16, FAT32: 65 536 NTFS: Κανένας περιορισμός                     |
| ΜΕΓ. ΑΡ. ΑΡΧΕΙΩΝ    | FAT16, FAT32: 65 536 NTFS: Κανένας περιορισμός                     |

### Συμβατότητα με MP3

- Έκδ. Εκδ. 2.x της ετικέτας ID3 έχει προτεραιότητα όταν υπάρχει η Έκδ. 1.x και η Έκδ. 2.x.

- Αυτό το προϊόν δεν είναι συμβατό με τα παρακάτω: MP3i (MP3 interactive), mp3 PRO, λίστα αναπαραγωγής m3u

|                          |  |
|--------------------------|--|
| ΣΥΧΝΟΤΗΤΑ ΔΕΙΓΜΑΤΟΛΗΨΙΑΣ | 16 kHz έως 48 kHz  |
| ΤΑΧΥΤΗΤΑ ΜΕΤΑΔΟΣΗΣ       | 8 kbps έως 320 kbps, VBR                                 |
| ΕΤΙΚΕΤΑ ID3              | USB: v1,v1.1,v2.2,v2.3,v2.4<br>Δίσκος: v1,v1.1,v2.2,v2.3 |

### Συμβατότητα με WMA

- Αυτό το προϊόν δεν είναι συμβατό με τα παρακάτω: Windows Media™ Audio 9 Professional, Lossless, Voice

|                          |  |
|--------------------------|--|
| ΣΥΧΝΟΤΗΤΑ ΔΕΙΓΜΑΤΟΛΗΨΙΑΣ | USB: 32 kHz έως 48 kHz<br>Δίσκος: 8 kHz έως 48 kHz                             |
| ΤΑΧΥΤΗΤΑ ΜΕΤΑΔΟΣΗΣ       | USB: 48 kbps έως 320 kbps (CBR), VBR<br>Δίσκος: 5 kbps έως 320 kbps (CBR), VBR |

### Συμβατότητα με WAV

- Η συχνότητα δειγματοληψίας που προβάλλεται στην οθόνη ενδέχεται να είναι στρογγυλοποιημένη.
- Η αναπαραγωγή αρχείων WAV σε CD-R/-RW, DVD-R/-RW/-R SL/-R DL δεν είναι δυνατή.

|                          |                   |
|--------------------------|-------------------|
| ΜΟΡΦΗ ΑΠΟΚΩΔΙΚΟΠΟΙΗΣΗΣ   | LPCM              |
| ΣΥΧΝΟΤΗΤΑ ΔΕΙΓΜΑΤΟΛΗΨΙΑΣ | 16 kHz έως 48 kHz |
| ΤΑΧΥΤΗΤΑ ΜΕΤΑΔΟΣΗΣ       | Περίπου 1,5 Mbps  |

### Συμβατότητα με AAC

- Αυτό το προϊόν αναπαράγει αρχεία AAC κωδικοποιημένα από το iTunes.

|                          |  |
|--------------------------|--|
| ΣΥΧΝΟΤΗΤΑ ΔΕΙΓΜΑΤΟΛΗΨΙΑΣ | 11,025 kHz έως 48 kHz  |
| ΤΑΧΥΤΗΤΑ ΜΕΤΑΔΟΣΗΣ       | USB: 16 kbps έως 320 kbps (CBR)<br>Δίσκος: 8 kbps έως 320 kbps (CBR) |

### Συμβατότητα με FLAC

- Η αναπαραγωγή αρχείων FLAC σε CD-R/-RW, DVD-R/-RW/-R SL/-R DL δεν είναι δυνατή.

|                          |                   |
|--------------------------|-------------------|
| ΣΥΧΝΟΤΗΤΑ ΔΕΙΓΜΑΤΟΛΗΨΙΑΣ | 8 kHz έως 192 kHz |
|--------------------------|-------------------|

### Συμβατότητα με DivX

- Αυτό το προϊόν δεν είναι συμβατό με τα παρακάτω: Μορφή DivX Ultra, αρχεία DivX χωρίς δεδομένα βίντεο, αρχεία DivX κωδικοποιημένα με κωδικοποίηση ήχου LPCM (Γραμμικό PCM)
- Ανάλογα με τη σύνθεση των πληροφοριών του αρχείου, όπως ο αριθμός των ροών ήχου, ενδέχεται να υπάρχει μια σύντομη καθυστέρηση πριν από την έναρξη της αναπαραγωγής των δίσκων.
- Εάν κάποιο αρχείο περιέχει περισσότερα από 4 GB, η αναπαραγωγή σταματάει πριν από το τέλος.
- Ορισμένες εξειδικευμένες λειτουργίες ίσως δεν επιτρέπονται λόγω της σύνθεσης των αρχείων DivX.
- Αρχεία με μεγάλες ταχύτητες μεταφοράς ενδέχεται να μην μπορούν να αναπαραχθούν σωστά. Η τυπική ταχύτητα μεταφοράς είναι 4 Mbps για CD και 10,08 Mbps για DVD.
- Η αναπαραγωγή αρχείων DivX από την εξωτερική συσκευή αποθήκευσης (USB, SD) δεν είναι δυνατή.

### CD-R/-RW, DVD-R/-R SL/-R DL/DVD-RW

|          |            |
|----------|------------|
| ΕΠΕΚΤΑΣΗ | .avi/.divx |
|----------|------------|

|              |                     |
|--------------|---------------------|
| ΠΡΟΦΙΛ       | Profil Home Theater |
| ΜΕΓ. ΑΝΑΛΥΣΗ | 720 x 576           |

### Συμβατότητα αρχείων ήχου και βίντεο (USB, SD)

- Τα αρχεία ενδέχεται να μην έχουν δυνατότητα αναπαραγωγής, ανάλογα με το ρυθμός μετάδοσης bit.
- Η αναπαραγωγή αρχείων VOB είναι δυνατή μόνο από συσκευές αποθήκευσης USB.

### .avi

|                                |                           |
|--------------------------------|---------------------------|
| Συμβατή κωδικοποίηση βίντεο    | MPEG4, H.264, H.263, Xvid |
| Μέγιστη ανάλυση                | 1 920 x 1 080             |
| Μέγιστος ρυθμός μετάδοσης καρέ | 30 fps                    |

### .mp4

|                                |                     |
|--------------------------------|---------------------|
| Συμβατή κωδικοποίηση βίντεο    | MPEG4, H.264, H.263 |
| Μέγιστη ανάλυση                | 1 920 x 1 080       |
| Μέγιστος ρυθμός μετάδοσης καρέ | 30 fps              |

### .3gp

|                                |                     |
|--------------------------------|---------------------|
| Συμβατή κωδικοποίηση βίντεο    | MPEG4, H.264, H.263 |
| Μέγιστη ανάλυση                | 1 920 x 1 080       |
| Μέγιστος ρυθμός μετάδοσης καρέ | 30 fps              |

### .mkv

|                                |                    |
|--------------------------------|--------------------|
| Συμβατή κωδικοποίηση βίντεο    | MPEG4, H.264, Xvid |
| Μέγιστη ανάλυση                | 1 920 x 1 080      |
| Μέγιστος ρυθμός μετάδοσης καρέ | 30 fps             |

### .mov

|                             |                     |
|-----------------------------|---------------------|
| Συμβατή κωδικοποίηση βίντεο | MPEG4, H.264, H.263 |
| Μέγιστη ανάλυση             | 1 920 x 1 080       |

|                                |        |
|--------------------------------|--------|
| Μέγιστος ρυθμός μετάδοσης καρέ | 30 fps |
|--------------------------------|--------|

### .flv

|                                |               |
|--------------------------------|---------------|
| Συμβατή κωδικοποίηση βίντεο    | H.264         |
| Μέγιστη ανάλυση                | 1 920 x 1 080 |
| Μέγιστος ρυθμός μετάδοσης καρέ | 30 fps        |

### .f4v

|                                |               |
|--------------------------------|---------------|
| Συμβατή κωδικοποίηση βίντεο    | H.264         |
| Μέγιστη ανάλυση                | 1 920 x 1 080 |
| Μέγιστος ρυθμός μετάδοσης καρέ | 30 fps        |

### .asf

|                                |               |
|--------------------------------|---------------|
| Συμβατή κωδικοποίηση βίντεο    | WMV/VC-1      |
| Μέγιστη ανάλυση                | 1 920 x 1 080 |
| Μέγιστος ρυθμός μετάδοσης καρέ | 30 fps        |

### .wmv

|                                |               |
|--------------------------------|---------------|
| Συμβατή κωδικοποίηση βίντεο    | WMV/VC-1      |
| Μέγιστη ανάλυση                | 1 920 x 1 080 |
| Μέγιστος ρυθμός μετάδοσης καρέ | 30 fps        |

### .vob

|                                |               |
|--------------------------------|---------------|
| Συμβατή κωδικοποίηση βίντεο    | MPEG2, H.264  |
| Μέγιστη ανάλυση                | 1 920 x 1 080 |
| Μέγιστος ρυθμός μετάδοσης καρέ | 30 fps        |

## Bluetooth



Η ονομασία και το λογότυπο *Bluetooth*® αποτελούν σήματα κατατεθέντα και είναι ιδιοκτησία της Bluetooth SIG, Inc. και η χρήση τους από την PIONEER CORPORATION είναι εφικτή κατόπιν ειδικής άδειας. Τα υπόλοιπα εμπορικά σήματα και σήματα κατατεθέντα ανήκουν στους αντίστοιχους ιδιοκτήτες τους.

## Wi-Fi



Το λογότυπο Wi-Fi CERTIFIED™ είναι σήμα πιστοποίησης της Wi-Fi Alliance®.

## SDXC



Το λογότυπο SDXC είναι εμπορικό σήμα της SD-3C, LLC.

## WMA/WMV

To Windows Media είναι εμπορικά σήμα ή σήμα κατατεθέν της Microsoft Corporation στις Ηνωμένες Πολιτείες και/ή άλλες χώρες.

- Αυτό το προϊόν περιλαμβάνει τεχνολογία η οποία ανήκει στην εταιρεία Microsoft Corporation και δεν μπορεί να χρησιμοποιηθεί ή να διανεμηθεί χωρίς την άδεια της Microsoft Licensing, Inc.

## FLAC

Πνευματικά δικαιώματα © 2000-2009 Josh Coalson

Πνευματικά δικαιώματα © 2011-2013 Xiph.Org Foundation

Η αναδιανομή και η χρήση πηγαίων και δυαδικών μορφών, με ή χωρίς τροποποιήσεις, επιτρέπονται υπό τον όρο ότι πληρούνται οι ακόλουθες προϋποθέσεις:

- Οι αναδιανομές του πηγαίου κώδικα πρέπει να διατηρούν την παραπάνω δήλωση πνευματικών δικαιωμάτων, αυτή τη λίστα προϋποθέσεων και την ακόλουθη αποποίηση ευθυνών.
- Οι αναδιανομές σε δυαδική μορφή πρέπει να αναπαράγουν την παραπάνω σημείωση περί πνευματικών δικαιωμάτων, αυτή τη λίστα προϋποθέσεων και την ακόλουθη αποποίηση ευθυνών στην τεκμηρίωση ή/και άλλα υλικά που παρέχονται με τη διανομή.
- Ούτε το όνομα του Ιδρύματος Xiph.org ούτε τα ονόματα των συνεργατών του δεν μπορούν να χρησιμοποιηθούν για την προώθηση προϊόντων που προέρχονται από το λογισμικό αυτό χωρίς συγκεκριμένη προηγούμενη έγγραφη άδεια.

ΤΟ ΠΑΡΟΝ ΛΟΓΙΣΜΙΚΟ ΠΑΡΕΧΕΤΑΙ ΑΠΟ ΤΟΥΣ ΔΙΚΑΙΟΥΧΟΥΣ ΔΙΚΑΙΩΜΑΤΩΝ ΠΝΕΥΜΑΤΙΚΗΣ ΙΔΙΟΚΤΗΣΙΑΣ ΚΑΙ ΤΟΥΣ

ΠΝΕΥΜΑΤΙΚΗΣ ΙΔΙΟΚΤΗΣΙΑΣ ΚΑΙ ΤΟΥΣ

ΣΥΝΕΡΓΑΤΕΣ ΑΥΤΩΝ "ΩΣ ΕΧΕΙ", ΟΙ ΟΠΟΙΟΙ ΑΠΟΠΟΙΟΥΝΤΑΙ ΚΑΘΕ ΡΗΤΗΉ ΣΙΩΠΗΡΗ ΕΓΓΥΗΣΗ, ΣΥΜΠΕΡΙΛΑΜΒΑΝΟΜΕΝΩΝ, ΕΝΔΕΙΚΤΙΚΑ ΚΑΙ ΟΥΧΙ ΠΕΡΙΟΡΙΣΤΙΚΑ, ΤΩΝ ΣΙΩΠΗΡΩΝ ΕΓΓΥΗΣΕΩΝ ΕΜΠΟΡΕΥΣΙΜΟΤΗΤΑΣ ΚΑΙ ΚΑΤΑΛΛΗΛΟΤΗΤΑΣ ΓΙΑ ΣΥΓΚΕΚΡΙΜΕΝΟ ΣΚΟΠΟ. Ο ΟΡΓΑΝΙΣΜΟΣ Ή ΟΙ ΣΥΝΕΡΓΑΤΕΣ ΤΟΥ ΔΕΝ ΘΑ ΕΥΘΥΝΟΝΤΑΙ ΣΕ ΚΑΜΙΑ ΠΕΡΙΠΤΩΣΗ ΓΙΑ ΟΠΟΙΟΔΗΠΟΤΕ ΑΜΕΣΗ, ΕΜΜΕΣΗ, ΠΑΡΕΠΟΜΕΝΗ ΖΗΜΙΑ, ΕΥΛΟΓΗ ΑΠΟΖΗΜΙΩΣΗ Ή ΑΠΟΖΗΜΙΩΣΗ ΓΙΑ ΗΘΙΚΗ ΒΛΑΒΗ Ή ΑΠΟΘΕΤΙΚΗ ΖΗΜΙΑ (ΣΥΜΠΕΡΙΛΑΜΒΑΝΟΜΕΝΗΣ, ΟΥΧΙ ΠΕΡΙΟΡΙΣΤΙΚΑ, ΤΗΣ ΕΥΘΥΝΗΣ ΣΧΕΤΙΚΑ ΜΕ ΤΗΝ ΠΡΟΜΟΧΕΙΑ ΑΝΤΑΛΛΑΚΤΙΚΩΝ ΠΡΟΪΟΝΤΩΝ Ή ΥΠΗΡΕΣΙΩΝ, ΤΗΝ ΑΠΩΛΕΙΑ ΧΡΗΣΗΣ ΔΕΔΟΜΕΝΩΝ Ή ΚΕΡΔΩΝ Ή ΤΗ ΔΙΑΚΟΠΗ ΤΩΝ ΕΡΓΑΣΙΩΝ) ΑΝΕΞΑΡΤΗΤΩΣ ΤΟΥ ΑΙΤΙΟΥ ΠΟΥ ΤΙΣ ΠΡΟΚΑΛΕΙ ΚΑΙ ΑΝΕΞΑΡΤΗΤΩΣ ΝΟΜΙΚΗΣ ΘΕΩΡΙΑΣ ΠΕΡΙ ΕΥΘΥΝΗΣ, ΕΙΤΕ ΠΡΟΚΕΙΤΑΙ ΓΙΑ ΕΝΔΟΣΥΜΒΑΤΙΚΗ ΕΥΘΥΝΗ, ΕΙΤΕ ΓΙΑ ΑΝΤΙΚΕΙΜΕΝΙΚΗ ΕΥΘΥΝΗ Ή ΑΔΙΚΟΠΡΑΚΤΙΚΗ ΕΥΘΥΝΗ (ΣΥΜΠΕΡΙΛΑΜΒΑΝΟΜΕΝΗΣ ΤΗΣ ΑΜΕΛΕΙΑΣ Ή ΑΛΛΟΤΡΟΠΩΣ) ΠΟΥ ΠΡΟΚΥΠΤΕΙ ΑΠΟ ΤΗ ΧΡΗΣΗ ΤΟΥ ΠΑΡΟΝΤΟΣ ΛΟΓΙΣΜΙΚΟΥ, ΑΚΟΜΑ ΚΑΙ ΕΑΝ Ο ΧΡΗΣΤΗΣ ΕΙΧΕ ΕΝΗΜΕΡΩΣΕΙ ΓΙΑ ΤΟ ΕΝΔΕΧΟΜΕΝΟ ΤΗΣ ΕΝ ΛΟΓΩ ΖΗΜΙΑΣ.

## DivX

# DIVX

Οι συσκευές με πιστοποίηση DivX® Home Theater έχουν ελεγχθεί ως προς την υψηλή ποιότητας αναπαραγωγή βίντεο DivX Home Theater (συμπεριλαμβανόμενων των μορμών αρχείων .avi, .divx). Όταν βλέπετε το λογότυπο DivX, μπορείτε να αναπαράγετε ελεύθερα τα αγαπημένα σας βίντεο.

Οι ονομασίες DivX®, DivX Certified® και τα σχετικά λογότυπα είναι εμπορικά σήματα της DivX, LLC και χρησιμοποιούνται με άδεια χρήσης.

Η συγκεκριμένη συσκευή DivX Certified® έχει υποβληθεί σε σχολαστικές δοκιμές για να εφασφαλιστεί ότι αναπαράγει βίντεο DivX®.

Για να αναπαράγετε αγορασμένες ταινίες DivX, κατ' αρχάς καταχωρίστε τη συσκευή σας στο vod.divx.com. Βρείτε τον κωδικό καταχωρήσεώς σας στην ενότητα DivX VOD στο μενού εγκατάστασης της συσκευής σας.

## AAC

Το AAC είναι η σύντηξη του Advanced Audio Coding και αναφέρεται σε ένα πρότυπο τεχνολογίας συμπίεσης ήχου που χρησιμοποιείται με το MPEG-2 και το MPEG-4. Διάφορες εφαρμογές μπορούν να χρησιμοποιηθούν για την κωδικοποίηση των αρχείων AAC, αλλά οι μορφές αρχείων και οι επεκτάσεις διαφέρουν ανάλογα με την εφαρμογή που χρησιμοποιείται για την κωδικοποίηση. Αυτή η μονάδα αναπαράγει αρχεία AAC κωδικοποιημένα από το iTunes.

## Google™, Google Play, Android

Τα σήματα Google, Google Play και Android αποτελούν εμπορικά σήματα της Google LLC.

## Android Auto

# androidauto

Η ονομασία Android Auto είναι εμπορικό σήμα της Google LLC.

## Λεπτομερείς πληροφορίες σχετικά με τις συνδεδεμένες συσκευές iPod

- Η Pioneer δεν φέρει καμία ευθύνη για απώλεια δεδομένων σε κάποιο iPod, ακόμα και εάν η απώλεια προκύψει κατά τη χρήση αυτού του προϊόντος. Να δημιουργείτε εφεδρικά αρχεία των δεδομένων σας στο iPod σε τακτά χρονικά διαστήματα.
- Μην αφήνετε το iPod σας εκτεθειμένο απευθείας στο ηλιακό φως για μεγάλα χρονικά διαστήματα. Εκτεταμένη έκθεση στο ηλιακό φως ενδέχεται να έχει ως αποτέλεσμα την δυσλειτουργία του iPod λόγω της υψηλής θερμοκρασίας.
- Μην αφήνετε το iPod σε τοποθεσίες όπου αναπτύσσονται πολύ υψηλές θερμοκρασίες.
- Τοποθετήστε το iPod σε σταθερή θέση όταν οδηγείτε. Μην αφήνετε το iPod να πέσει στο δάπεδο, ενδέχεται να μπλεχτεί κάτω από το πεντάλ του φρένου ή του γκαζιού.
- Για λεπτομέρειες, ανατρέξτε στα εγχειρίδια του iPod.

## iPhone, iPod και Lightning

Made for  
 iPhone | iPod

Η χρήση του σήματος Made for Apple υποδηλώνει ότι ένα αξεσουάρ έχει σχεδιαστεί να συνδέεται ειδικά στο προϊόν (στα προϊόντα) Apple που ορίζονται στο σήμα και έχει πιστοποιηθεί από το σχεδιαστή του ότι καλύπτει τα πρότυπα απόδοσης της Apple. Η

Apple δεν ευθύνεται για τη λειτουργία της συσκευής αυτής, ούτε για τη συμμόρφωσή της με τα πρότυπα ασφαλείας και τα ρυθμιστικά πρότυπα. Σημειώστε ότι η χρήση αυτού του αξεσουάρ με ένα προϊόν Apple ενδέχεται να επηρεάσει την απόδοση ασύρματης επικοινωνίας. Οι ονομασίες iPhone, iPod, iPod nano, iPod touch και Lightning είναι εμπορικά σήματα της Apple Inc., κατατεθέντα στις ΗΠΑ και σε άλλες χώρες.

### App Store

Το App Store αποτελεί σήμα υπηρεσίας της Apple Inc.

### iOS

Το iOS αποτελεί εμπορικό σήμα στο οποίο η Cisco διατηρεί εμπορικά δικαιώματα στις Η.Π.Α. και σε κάποιες άλλες χώρες

### iTunes

Το iTunes αποτελεί εμπορικό σήμα της Apple Inc., κατατεθειμένο στις ΗΠΑ και άλλες χώρες.

### Apple Music

Το Apple Music αποτελεί εμπορικό σήμα της Apple Inc., κατατεθειμένο στις ΗΠΑ και άλλες χώρες.

### Apple CarPlay



Το Apple CarPlay είναι εμπορικό σήμα της Apple Inc.

Η χρήση του σήματος Works with Apple υποδηλώνει ότι ένα αξεσουάρ έχει σχεδιαστεί ειδικά για να λειτουργεί με την τεχνολογία που προσηγορεύεται στο σήμα και έχει πιστοποιηθεί από το σχεδιαστή του ότι καλύπτει τα πρότυπα απόδοσης της Apple.

### Siri

Λειτουργεί με το Siri μέσω του μικροφώνου.

## Χρήση συνδεδεμένου περιεχομένου εφαρμογών

### Σημαντικό

Απαιτήσεις για την πρόσβαση σε υπηρεσίες συνδεδεμένου περιεχομένου εφαρμογών με τη χρήση αυτού του προϊόντος:

- Η τελευταία έκδοση των συμβατών με την Pioneer εφαρμογών συνδεδεμένου περιεχομένου για το smartphone, η οποία διατίθεται από τον πάροχο υπηρεσίας, θα πρέπει να έχει ληφθεί στο smartphone σας.
- Ένας τρέχων λογαριασμός στον πάροχο υπηρεσίας περιεχομένου.
- Πρόγραμμα Δεδομένων Smartphone. Σημείωση: εάν το Πρόγραμμα Δεδομένων για το smartphone σας δεν παρέχει απεριόριστη χρήση δεδομένων, ενδέχεται να εφαρμοστούν πρόσθετες χρεώσεις από το φορέα σας για την πρόσβαση σε συνδεδεμένο περιεχόμενο εφαρμογών μέσω δικτύων 3G, EDGE και/ή LTE (4G).
- Σύνδεση στο διαδίκτυο μέσω δικτύου 3G, EDGE, LTE (4G) ή Wi-Fi.
- Προαιρετικό καλώδιο προσαρμογής της Pioneer για τη σύνδεση του iPhone σας με αυτό το προϊόν.

### Περιορισμοί:

- Η πρόσβαση σε συνδεδεμένο περιεχόμενο εφαρμογών θα εξαρτάται από τη διαθεσιμότητα της κάλυψης του δικτύου κινητής τηλεφωνίας/Wi-Fi για το σκοπό που επιτρέπει το smartphone σας για να συνδεθεί στο διαδίκτυο.
- Η διαθεσιμότητα της υπηρεσίας ενδέχεται να περιορίζεται γεωγραφικά στην περιοχή. Συμβουλευθείτε τον πάροχο των υπηρεσιών περιεχομένου για πρόσθετες πληροφορίες.
- Η δυνατότητα αυτού του προϊόντος να αποκτά πρόσβαση σε συνδεδεμένο περιεχόμενο υπόκειται σε αλλαγές χωρίς προειδοποίηση και δύναται να επηρεαστεί από κάποιο από τα ακόλουθα: ζητήματα συμβατότητας με μελλοντικές εκδόσεις υλικολογισμικού για smartphone, ζητήματα συμβατότητας με μελλοντικές εκδόσεις της εφαρμογής ή των εφαρμογών συνδεδεμένου περιεχομένου για smartphone, αλλαγές στη ή διακοπή της εφαρμογής ή των εφαρμογών συνδεδεμένου περιεχομένου ή υπηρεσιών από τον πάροχο.
- Η Pioneer δεν ευθύνεται για τυχόν προβλήματα που ενδέχεται να προκύψουν από εσφαλμένο ή ελαττωματικό περιεχόμενο της εφαρμογής.
- Το περιεχόμενο και η λειτουργία των υποστηριζόμενων εφαρμογών αποτελούν ευθύνη των παρόχων των App.
- Στα AppRadio Mode +, Apple CarPlay και Android Auto, η λειτουργία μέσω του προϊόντος περιορίζεται κατά την οδήγηση, με τις διαθέσιμες λειτουργίες σε αυτήν την περίπτωση να ορίζονται από τους παρόχους των App.
- Η διαθεσιμότητα των λειτουργιών AppRadio Mode +, Apple CarPlay και Android Auto καθορίζεται από τον πάροχο των App και όχι από την Pioneer.

### HDMI



Οι όροι HDMI και HDMI High-Definition Multimedia Interface, καθώς και το λογότυπο HDMI είναι εμπορικά σήματα ή σήματα κατατεθέντα της HDMI Licensing Administrator, Inc. στις Ηνωμένες Πολιτείες και σε άλλες χώρες.

## Προειδοποίηση σχετικά με την προβολή βίντεο

Μην ξεχνάτε ότι η χρήση αυτού του συστήματος για εμπορικούς σκοπούς ή για δημόσια προβολή ενδέχεται να αποτελεί παραβίαση των δικαιωμάτων του δημιουργού τα οποία προστατεύονται από τη νομοθεσία περί Πνευματικών Δικαιωμάτων.

## Προειδοποίηση σχετικά με την προβολή DVD-Video

Το εν λόγω στοιχείο ενσωματώνει τεχνολογία προστασίας πνευματικών

δικαιωμάτων η οποία προστατεύεται από το τμήμα ερευνεπειχών των ΗΠΑ και άλλα δικαιώματα πνευματικής ιδιοκτησίας της Roví Corporation. Απαγορεύεται η ανάστροφη μηχανική (reverse engineering) και η αποσυρμολόγηση.

## Προειδοποίηση σχετικά με τη χρήση αρχείων MP3

Με την αγορά του προϊόντος εξασφαλίζεται άδεια ιδιωτικής και μη εμπορικής χρήσης του προϊόντος ενώ δεν παρέχεται άδεια ή δικαίωμα χρήσης του προϊόντος σε οποιοδήποτε εμπορικό σύστημα (δηλ. σύστημα δημιουργίας εσόδων), σύστημα μετάδοσης σε πραγματικό χρόνο (από επίγειο, δορυφορικό, καλωδιακό και/ή οποιοδήποτε άλλο μέσο), μετάδοση/streaming μέσω Internet, εσωτερικά ή/και άλλα δίκτυα ή σε άλλα συστήματα διανομής ηλεκτρονικού περιεχομένου, όπως εφαρμογές ήχου επί πληρωμή (pay-audio) ή ήχου κατ' απαίτηση (audio-on-demand). Για ανάλογη χρήση, απαιτείται διαφορετική άδεια χρήσης. Για λεπτομέρειες, επισκεφθείτε την ιστοσελίδα <http://www.mp3licensing.com>.

## Προειδοποίηση σχετικά με τις άδειες ανοιχτού κώδικα

Για λεπτομέρειες σχετικά με τις άδειες ανοιχτού κώδικα για τις λειτουργίες που διαθέτει αυτό το προϊόν, επισκεφθείτε τη διεύθυνση <http://www.oss-pioneer.com/car/multimedia/>

## Σωστή χρήση της οθόνης LCD

### Χειρισμός της οθόνης LCD

- Αν η οθόνη LCD εκτεθεί στον ήλιο για μεγάλο χρονικό διάστημα, θα υπερθερμανθεί και ενδέχεται να προκληθεί βλάβη στην οθόνη LCD. Όταν δεν χρησιμοποιείτε το προϊόν αυτό, αποφύγετε την έκθεση σε άμεσο ηλιακό φως όσο το δυνατόν περισσότερο.
- Η οθόνη LCD θα πρέπει να χρησιμοποιείται εντός του εύρους θερμοκρασίας που αναφέρεται στην ενότητα Τεχνικές προδιαγραφές (σελίδα 70).
- Μην χρησιμοποιείτε την οθόνη LCD σε θερμοκρασίες υψηλότερες ή χαμηλότερες από το εύρος θερμοκρασίας λειτουργίας, επειδή η οθόνη LCD δεν μπορεί να λειτουργήσει κανονικά και μπορεί να προκληθεί βλάβη.
- Η οθόνη LCD δεν διαθέτει προστατευτικό κάλυμμα, ώστε να προσφέρει ακόμη καλύτερη ορατότητα εντός του οχήματος. Μην ασκείτε υπερβολική πίεση όταν αγγίζετε την οθόνη καθώς υπάρχει κίνδυνος να προκληθεί βλάβη.
- Μην πιέζετε με υπερβολική δύναμη την οθόνη LCD, επειδή ενδέχεται να γρατζουνιστεί η επιφάνειά της.
- Μην αγγίζετε ποτέ την οθόνη LCD με οτιδήποτε άλλο εκτός των δακτύλων σας όταν χρησιμοποιείτε τις λειτουργίες οθόνης αφής. Η οθόνη LCD μπορεί να γρατζουνιστεί εύκολα.

## Οθόνη Υγρών Κρυστάλλων (LCD)

- Εάν η οθόνη LCD είναι κοντά στη σχισμή ενός κλιματιστικού μηχανήματος, βεβαιωθείτε ότι ο αέρας από το κλιματιστικό δεν φυσάει σε αυτήν. Η θερμότητα του καλοριφέρ ενδέχεται να σπάσει την οθόνη LCD, ενώ ο ψυχρός αέρας από το κλιματιστικό ενδέχεται να προκαλέσει συσσώρευση υγρασίας στο εσωτερικό αυτού του προϊόντος, με πιθανό αποτέλεσμα να προκληθεί βλάβη.
- Μικρές μαύρες ή λευκές (φωτεινές) κηλίδες ενδέχεται να εμφανιστούν στην οθόνη LCD. Αυτές οφείλονται στις εγγενείς ιδιότητες της οθόνης LCD και όχι σε πρόβλημα λειτουργίας.
- Όταν η οθόνη LCD εκτίθεται απευθείας στο ηλιακό φως, η θέαση είναι δύσκολη.
- Όταν χρησιμοποιείτε κινητό τηλέφωνο, αφήνετε απόσταση μεταξύ της κεραίας του τηλεφώνου και της οθόνης LCD για την αποφυγή παραμόρφωσης του βίντεο με το σχηματισμό κηλίδων ή έγχρωμων λωρίδων.

### Συντήρηση της οθόνης LCD

- Όταν ξεσκονίζετε ή καθαρίζετε την οθόνη LCD, απενεργοποιήστε πρώτα αυτό το προϊόν και μετά σκουπίστε την οθόνη με ένα μαλακό και στεγνό πανί.
- Όταν σκουπίζετε την οθόνη LCD, φροντίστε να μην γρατζουνίσετε την επιφάνειά της. Μην χρησιμοποιείτε ισχυρές ή διαβρωτικές χημικές ουσίες για τον καθαρισμό της οθόνης.

## Φωτισμός LED (δίοδος φωτοεκπομπής)

Μια δίοδος φωτοεκπομπής χρησιμοποιείται στο εσωτερικό της οθόνης για το φωτισμό της οθόνης LCD.

- Σε χαμηλές θερμοκρασίες, η χρήση του φωτισμού LED ενδέχεται να αυξήσει την καθυστέρηση και να υποβαθμίσει την ποιότητα της εικόνας λόγω των εγγενών ιδιοτήτων της οθόνης LCD. Η ποιότητα της εικόνας θα βελτιωθεί με την αύξηση της θερμοκρασίας.
- Η διάρκεια ζωής για το φωτισμό LED είναι μεγαλύτερη από 10.000 ώρες. Ωστόσο, ενδέχεται να μειωθεί εάν χρησιμοποιείται σε υψηλές θερμοκρασίες.
- Όταν ο φωτισμός LED φθάσει στο τέλος της διάρκειας ζωής του, θα μειωθεί η φωτεινότητα της οθόνης και δεν θα είναι ορατή πλέον η εικόνα. Σε αυτήν την περίπτωση, συμβουλευτείτε τον αντιπρόσωπό σας ή το πλησιέστερο εξουσιοδοτημένο Κέντρο Σέρβις της Pioneer.

## Τεχνικές προδιαγραφές

### Γενικά

Όνομαστική παροχή ισχύος:  
14,4 V DC (12,0 V έως 14,4 V επιτρεπόμενο εύρος)

Σύστημα γείωσης:

Αρνητικού τύπου  
Μέγιστη κατανάλωση ρεύματος:  
10,0 A

Διαστάσεις (Π × Υ × Β):

Πλαίσιο DIN:  
178 mm × 100 mm × 158 mm

Κορνίζα:  
188 mm × 118 mm × 25 mm

Πλαίσιο D:  
178 mm × 100 mm × 165 mm

Κορνίζα:  
171 mm × 97 mm × 18 mm

Βάρος:  
2,1 kg

### Οθόνη

Μέγεθος οθόνης/αναλογία διαστάσεων:

πλάτος 6,94 ίντσες/17,29 (ενεργή περιοχή προβολής: 156,24 mm × 81,6 mm)

Εικονοστοιχεία:  
1 209 600 (2 520 × 480)

Μέθοδος προβολής: μετάδοση ενεργού πίνακα στοιχείων TFT

Χρωματικό σύστημα:  
συμβατό με PAL/NTSC/PAL-M/PAL-N/SECAM

Εύρος παρατεταμένης θερμοκρασίας:  
-20 °C έως +80 °C (Απενεργοποίηση)

## Ήχος

Μέγιστη ισχύς εξόδου:

- 50 W × 4 κανάλια/4 Ω
- 50 W × 2 κανάλια/4 Ω + 70 W × 1 κανάλια/2 Ω (για subwoofer)

Συνεχής ισχύς εξόδου:

22 W × 4 (50 Hz έως 15 kHz, 5 % Συνολική αρμονική παραμόρφωση, 4 Ω ΦΟΡΤΙΟ, Με οδήγηση και στα δύο κανάλια)

Αντίσταση φορτίου:

4 Ω (επιτρεπόμενο εύρος: 4 Ω έως 8 Ω)

Στάθμη εξόδου προενίσχυσης (μέγ.): 4,0 V  
Ισοσταθμιστής (Γραφικός ισοσταθμιστής 13 ζωνών):

Συχνότητα:

50 Hz/80 Hz/125 Hz/200 Hz/315 Hz/  
500 Hz/800 Hz/1,25 kHz/2 kHz/3,15  
kHz/5 kHz/8 kHz/12,5 kHz

Απολαβή: ±12 dB

<Standard Mode>

HPF:

Συχνότητα:  
25 Hz/31,5 Hz/40 Hz/50 Hz/63 Hz/80  
Hz/100 Hz/125 Hz/160 Hz/200 Hz/250  
Hz

Κλίση:

-6 dB/oct, -12 dB/oct, -18 dB/oct, -24  
dB/oct, OFF

Subwoofer/LPF:

Συχνότητα:  
25 Hz/31,5 Hz/40 Hz/50 Hz/63 Hz/80  
Hz/100 Hz/125 Hz/160 Hz/200 Hz/250  
Hz

Κλίση:

-6 dB/oct, -12 dB/oct, -18 dB/oct, -24  
dB/oct, -30 dB/oct, -36 dB/oct, OFF

Απολαβή:

+10 dB έως -24 dB (1 dB/βήμα)

Φάση: Κανονικό/Ανεστραμμένο

Χρονική ευθυγράμμιση:

0 έως 140 βήματα (2,5 cm/βήμα)

Ενίσχυση μπάσου:

Απολαβή: +12 dB έως 0 dB

Ένταση ηχείου:

+10 dB έως -24 dB (1 dB/βήμα)

<Network Mode>

HPF (Υψηλό):

Συχνότητα:

1,25 kHz/1,6 kHz/2 kHz/2,5 kHz/3,15  
kHz/4 kHz/5 kHz/6,3 kHz/8 kHz/10 kHz/  
12,5 kHz

Κλίση:

-6 dB/oct, -12 dB/oct, -18 dB/oct, -24  
dB/oct

HPF (Μεσαίο):

Συχνότητα:

25 Hz/31,5 Hz/40 Hz/50 Hz/63 Hz/80  
Hz/100 Hz/125 Hz/160 Hz/200 Hz/250  
Hz

Κλίση:

-6 dB/oct, -12 dB/oct, -18 dB/oct, -24  
dB/oct, OFF

LPF (Μεσαίο):

Συχνότητα:

1,25 kHz/1,6 kHz/2 kHz/2,5 kHz/3,15  
kHz/4 kHz/5 kHz/6,3 kHz/8 kHz/10 kHz/  
12,5 kHz

Κλίση:

-6 dB/oct, -12 dB/oct, -18 dB/oct, -24  
dB/oct, OFF

Subwoofer:

Συχνότητα:

25 Hz/31,5 Hz/40 Hz/50 Hz/63 Hz/80  
Hz/100 Hz/125 Hz/160 Hz/200 Hz/250  
Hz

Κλίση:

-6 dB/oct, -12 dB/oct, -18 dB/oct, -24  
dB/oct, -30 dB/oct, -36 dB/oct, OFF

Απολαβή:

+10 dB έως -24 dB (1 dB/βήμα)

Φάση: Κανονικό/Ανεστραμμένο

Χρονική ευθυγράμμιση:

0 έως 140 βήματα (2,5 cm/βήμα)

Ενίσχυση μπάσου:

Απολαβή: +12 dB έως 0 dB

Ένταση ηχείου:

+10 dB έως -24 dB (1 dB/βήμα)

## Μονάδα DVD

Σύστημα: Μονάδα αναπαραγωγής:

DVD-V, VCD, CD, MP3, WMA, AAC, DivX,  
MPEG

Υποστηριζόμενοι δίσκοι:

DVD-VIDEO, VIDEO-CD, CD, CD-R, CD-  
RW, DVD-R, DVD-RW, DVD-R DL

Αριθμός περιοχής: 2

Μορφή σήματος:

Απόκριση συχνότητας:

5 Hz έως 44 000 Hz (µε DVD, σε

συχνότητα δειγματοληψίας 96 kHz)

Λόγος σήματος προς θόρυβο:

96 dB (1 kHz) (δίσκιο IEC-A) (στάθμη  
RCA)

Στάθμη εξόδου:

Βίντεο:

1,0 V p-p/75 Ω (±0,2 V)

Αριθμός καναλιών: 2 (στερεοφωνικά)

MP3 μορφή αποκωδικοποίησης:

MPEG-1 & 2 & 2.5 Επίπεδο ήχου 3

Μορφή αποκωδικοποίησης WMA:

Έκδ. 7, 8, 9 (ήχος 2 καναλιών)

(Windows Media Player)

Μορφή αποκωδικοποίησης AAC:

MPEG-4 AAC (μόνο με

κωδικοποίηση iTunes):

.m4a (Έκδ. 11 και παλαιότερη)

Μορφή αποκωδικοποίησης DivX:

Έκδ. Home Theater 3.11, 4.x, 5.x, 6.x:

.avi, .divx

Μορφή αποκωδικοποίησης βίντεο

MPEG:

MPEG1:

.mpg, .mpeg, .dat

MPEG-2 PS:

.mpg, .mpeg

MPEG4 part 2 (visual), MS-MPEG4 Εκδ.

3:

.avi

## USB

USB τυπική προδιαγραφή:

USB 1.1, USB 2.0 υψηλής ταχύτητας

Μέγιστο ρεύμα τροφοδοσίας: 1,6 A

USB Κλάση:

MSC (Κλάση συστήματος μαζικής  
αποθήκευσης), iPod (Κλάση ήχου, Κλάση  
HID)

Σύστημα αρχείου: FAT16, FAT32, NTFS

<USB ήχος>

Μορφή αποκωδικοποίησης MP3:

MPEG-1/Layer-1, MPEG-1/Layer-2, MPEG-  
1/Layer-3

MPEG-2/Layer-1, MPEG-2/Layer-2, MPEG-  
2/Layer-3

MPEG-2.5/Layer-3

Μορφή αποκωδικοποίησης WMA:

WMA 10 Std, WMA 10 Pro, WMA 9

Lossless

Μορφή αποκωδικοποίησης AAC:

MPEG-2 AAC-LC, MPEG-4 AAC-LC

Μορφή σήματος FLAC:

Έκδ. 1.3.0

Μορφή σήματος WAV:

Γραμμικό PCM

<USB εικόνα>

Μορφή αποκωδικοποίησης JPEG:

JPEG

<USB βίντεο>

H.264 μορφή αποκωδικοποίησης βίντεο:

Βασικό προφίλ, Κύριο προφίλ, Υψηλό  
προφίλ

Μορφή αποκωδικοποίησης βίντεο WMV:

VC-1 SP/MP/AP, WMV 7/8

Μορφή αποκωδικοποίησης βίντεο MPEG4:

Απλό προφίλ, Προηγμένο απλό προφίλ  
(εκτός από GMC)

## SD

Συμβατές φυσικές μορφές:

Έκδοση 2.0

Σύστημα αρχείου: FAT16, FAT32, NTFS

<SD ήχος>

Μορφή αποκωδικοποίησης MP3:

MPEG-1/Layer 1, MPEG-1/Layer 2, MPEG-1/Layer 3,  
MPEG-2/Layer 1, MPEG-2/Layer 2, MPEG-2/Layer 3,  
MPEG-2.5/Layer 3

Μορφή αποκωδικοποίησης WMA:

WMA 10 Std, WMA 10 Pro, WMA 9  
Lossless

Μορφή αποκωδικοποίησης AAC:

MPEG-2 AAC-LC, MPEG-4 AAC-LC

Μορφή σήματος WAV:

Γραμμικό PCM

Μορφή σήματος FLAC:

Έκδ. 1.3.0

<SD εικόνα>

Μορφή αποκωδικοποίησης JPEG:

JPEG

<SD βίντεο>

Μορφή αποκωδικοποίησης βίντεο H.264 :

Βασικό προφίλ, Κύριο προφίλ, Υψηλό  
προφίλ

Μορφή αποκωδικοποίησης βίντεο WMV:

VC-1 SP/MP/AP, WMV 7/8

Μορφή αποκωδικοποίησης βίντεο MPEG4:

Απλό προφίλ, Προηγμένο απλό προφίλ  
(εκτός από GMC)

## Bluetooth

Έκδοση:

Bluetooth 4.1

Ισχύς εξόδου:

Μέγ. +4 dBm (Κλάση ισχύος 2)

Ζώνη συχνότητων:

2 400 MHz έως 2 483,5 MHz

## Δέκτης FM

Εύρος συχνότητων:

87,5 MHz έως 108 MHz

Οφέλιμη ευαισθησία:

11 dBf (0,8 μV/75 Ω, μονοφωνικό, S/N: 30  
dB)

Λόγος σήματος προς θόρυβο:

72 dB (Δίκτυο IEC-A)

## Δέκτης MW

Εύρος συχνότητων:

531 kHz έως 1 602 kHz (9 kHz)

Οφέλιμη ευαισθησία:

28 μV (S/N: 20 dB)

Λόγος σήματος προς θόρυβο:

62 dB (Δίκτυο IEC-A)

## Δέκτης LW

Εύρος συχνότητων:

153 kHz έως 281 kHz

Οφέλιμη ευαισθησία:

30 μV (S/N: 20 dB)

Λόγος σήματος προς θόρυβο:

62 dB (Δίκτυο IEC-A)

## Δέκτης DAB

Εύρος συχνότητων (Ζώνη III):

174,928 MHz έως 239,200 MHz (5A έως  
13F)

Εύρος συχνότητων (Ζώνη L):

1 452,960 MHz έως 1 490,624 MHz (LA  
έως LW)

Οφέλιμη ευαισθησία:

-100 dBm

Λόγος σήματος προς θόρυβο: 85 dB

## Wi-Fi

Κανάλι συχνότητας:

1, 6, 11 καναλιών (2,4 GHz)  
149, 151, 155 καναλιών (5 GHz)

Ασφάλεια:

WPA 2 (personal)

Ισχύς εξόδου:

+16 dBm Μέγ.(2,4 GHz)

+13 dBm Μέγ.(5 GHz)

## GPS

Δέκτης GNSS

Σύστημα:

GPS L1C/Ac, SBAS L1C/A, GLONASS

L1OF SPS (Standard Positioning  
Service)

Σύστημα λήψης:

Πολυκάναλο σύστημα λήψης 72  
καναλιών

Συχνότητα λήψης:

1 575,42 MHz/1 602 MHz

Ευαισθησία:

-140 dBm (τυπ.)

Συχνότητα:

Περίπου μία φορά το δευτερόλεπτο

Κεραία GPS

Κεραία:

Κεραία επίπεδης μικροταινίας/  
δεξιόστροφη ελικοειδής πόλωση

Καλώδιο κεραίας:

3,55 m

Διαστάσεις (Π × Υ × Β):

33 mm × 14,7 mm × 36 mm

Βάρος:

73,7 g

## ΣΗΜΕΙΩΣΗ

Οι προδιαγραφές και η σχεδίαση υπόκεινται σε  
πιθανές τροποποιήσεις χωρίς προειδοποίηση,  
λόγω βελτιώσεων.

<http://www.pioneer-car.eu>

Επισκεφθείτε την ιστοσελίδα [www.pioneer-car.gr](http://www.pioneer-car.gr) (ή [www.pioneer-car.eu](http://www.pioneer-car.eu)) για να δηλώσετε το προϊόν σας.

**PIONEER CORPORATION**

28-8, Honkomagome 2-chome, Bunkyo-ku,  
Tokyo 113-0021, Japan

**PIONEER ELECTRONICS (USA) INC.**

P.O. Box 1540, Long Beach, California 90801-1540, U.S.A.  
TEL: (800) 421-1404

**PIONEER EUROPE NV**

Haven 1087, Keetberglaan 1, B-9120 Melsele, Belgium/Belgique  
TEL: (0) 3/570.05.11

**PIONEER ELECTRONICS ASIACENTRE PTE. LTD.**

2 Jalan Kilang Barat, #07-01, Singapore 159346  
TEL: 65-6378-7888

**PIONEER ELECTRONICS AUSTRALIA PTY. LTD.**

5 Arco Lane, Heatherton, Victoria, 3202 Australia  
TEL: (03) 9586-6300

**PIONEER ELECTRONICS DE MÉXICO S.A. DE C.V.**

Blvd. Manuel Ávila Camacho 138, 10 piso  
Col.Lomas de Chapultepec, México, D.F. 11000  
Tel: 52-55-9178-4270, Fax: 52-55-5202-3714

**先鋒股份有限公司**

台北市內湖區瑞光路407號8樓  
電話：886-(0)2-2657-3588

**先鋒電子（香港）有限公司**

香港九龍長沙灣道909號5樓  
電話：852-2848-6488