

## **Manual de instrucciones**

Display LCD panorámico de 7 pulgadas en color totalmente motorizado con receptor de DVD/VCD/CD de alta potencia y 5 canales

# **AVH-P7500DVD**

## Gracias por haber comprado este producto Pioneer.

Lea con detenimiento estas instrucciones sobre el funcionamiento del aparato, para que pueda darle el mejor uso posible. *Una vez que las haya leído, consérvelas en un lugar seguro para consultarlas en el futuro.*



### Asegúrese de leer estas secciones

- *Discos reproducibles* 8
- *Números de región de discos DVD vídeo* 8
- *Cuando una operación está prohibida* 12

### 01 Precauciones

#### INSTRUCCIONES DE SEGURIDAD IMPORTANTES 6

Para garantizar la conducción segura del  
vehículo 6

Para evitar la descarga de la batería 7

### 02 Antes de comenzar

Acerca de esta unidad 8

Acerca de este manual 9

Precauciones 9

En caso de problemas 9

Características 10

Para proteger la pantalla LCD 11

Para visualizar la pantalla LCD con  
comodidad 11

Memoria de estado 11

Qué indican las marcas de los DVD 11

Reinicialización del microprocesador 12

Uso y cuidado del mando a distancia 12

Demostración de características 13

### 03 Qué es cada cosa

Unidad principal 14

Mando a distancia 16

### 04 Funciones básicas

Encendido de la unidad y selección de una  
fuente 19

Carga de discos 20

Ajuste del volumen 20

Apagado de la unidad 20

Uso del display trasero 20

Visualización del sistema de navegación 21

Funciones básicas del teclado táctil 22

Apertura y cierre del panel LCD 23

Cambio del modo panorámico 24

Ajuste de la imagen 25

Protección de la unidad contra robo 26

### 05 Sintonizador

Para escuchar la radio 28

Introducción a las funciones avanzadas del  
sintonizador 29

Almacenamiento y llamada de  
frecuencias 30

Sintonización de señales fuertes 30

Almacenamiento de las frecuencias de radio  
más fuertes 30

### 06 RDS

Introducción a la operación RDS 32

Cambio de la visualización RDS 32

Selección de frecuencias alternativas 33

Recepción de anuncios de tráfico 34

Uso de las funciones PTY 34

Uso del radio texto 35

Lista PTY 37

### 07 Reproducción de discos DVD audio

Para escuchar un DVD audio 38

Uso del menú de DVD 39

Retrosceso o avance hasta otro grupo 39

Para detener la reproducción 39

Introducción a las funciones avanzadas de  
DVD audio 40

Repetición de reproducción 40

Reproducción de las pistas en un orden  
aleatorio 40

Exploración de pistas 41

Pausa de la reproducción de un DVD  
audio **41**

Exploración de imágenes fijas **41**

Reproducción cuadro a cuadro **41**

Reproducción en cámara lenta **42**

Búsqueda de la pista o del grupo  
deseado **42**

Cambio del idioma del audio durante la  
reproducción (Multi-audio) **43**

Cambio del idioma de los subtítulos durante  
la reproducción (Multi-subtítulos) **43**

Cambio del ángulo de visión durante la  
reproducción (Multi-ángulo) **44**

Uso del control de gama dinámica **44**

## **08** Reproducción de discos DVD vídeo

Para ver un DVD vídeo **45**

Uso del menú de DVD **46**

Retroseso o avance hasta otro título **46**

Para detener la reproducción **46**

Introducción a las funciones avanzadas de  
DVD vídeo **47**

Repetición de reproducción **47**

Pausa de la reproducción de un DVD  
vídeo **47**

Reproducción cuadro a cuadro **48**

Reproducción en cámara lenta **48**

Búsqueda de la escena deseada, inicio de la  
reproducción a partir del tiempo  
especificado **48**

Cambio del idioma del audio durante la  
reproducción (Multi-audio) **49**

Cambio del idioma de los subtítulos durante  
la reproducción (Multi-subtítulos) **50**

Cambio del ángulo de visión durante la  
reproducción (Multi-ángulo) **50**

Uso del control de gama dinámica **51**

## **09** Reproducción de vídeo CD

Para ver un vídeo CD **52**

Uso del menú **53**

Para detener la reproducción **53**

Introducción a las funciones avanzadas de  
vídeo CD **54**

Repetición de reproducción **54**

Pausa de la reproducción de un vídeo  
CD **54**

Reproducción cuadro a cuadro **55**

Reproducción en cámara lenta **55**

Búsqueda de la escena deseada, inicio de la  
reproducción a partir del tiempo  
especificado **55**

Selección de la salida de audio **56**

## **10** Reproducción de CD

Para escuchar un CD **57**

Para detener la reproducción **58**

Introducción a las funciones avanzadas de  
CD **58**

Repetición de reproducción **59**

Reproducción de las pistas en un orden  
aleatorio **59**

Exploración de las pistas de un CD **59**

Pausa de la reproducción de un CD **59**

Ingreso de títulos de discos **60**

Uso de las funciones CD TEXT **61**

## **11** Reproducción de ficheros MP3

Para escuchar un MP3 **62**

Para detener la reproducción **63**

Introducción a las funciones avanzadas de  
MP3 **64**

Repetición de reproducción **64**

Reproducción de las pistas en un orden  
aleatorio **64**

Exploración de carpetas y pistas **65**

Pausa de la reproducción de un MP3 **65**

Visualización de información de texto de discos MP3 **65**  
Desplazamiento de información de texto en el display **66**  
Selección de pistas de la lista de nombres de ficheros **66**

## **12 Reproductor de CD múltiple**

Para escuchar un CD **67**  
Reproductor de CD múltiple de 50 discos **68**  
Introducción a las funciones avanzadas del reproductor de CD múltiple **68**  
Repetición de reproducción **69**  
Reproducción de las pistas en un orden aleatorio **69**  
Exploración de CD y pistas **69**  
Pausa de la reproducción de un CD **70**  
Uso de listas de reproducción ITS **70**  
Uso de las funciones de títulos de discos **72**  
Uso de las funciones CD TEXT **73**  
Uso de la compresión y del enfatizador de graves **73**

## **13 Sintonizador DAB**

Para escuchar el sintonizador DAB **75**  
Introducción a las funciones avanzadas del sintonizador DAB **76**  
Cambio de la visualización DAB **77**  
Almacenamiento y llamada de frecuencias **77**  
Ajuste de la interrupción por soporte de anuncios **77**  
Selección de servicios de la lista de servicios disponibles **78**  
Búsqueda de servicios por PTY disponibles **78**  
Cambio del componente de servicio primario o secundario **78**

Cambio del seguimiento de servicio **79**  
Uso de etiquetas dinámicas **79**

## **14 Sintonizador de TV**

Uso del sintonizador de TV **80**  
Introducción a las funciones avanzadas del sintonizador de TV **81**  
Almacenamiento y llamada de emisoras **81**  
Almacenamiento consecutivo de las emisoras más fuertes **81**  
Selección del grupo de países **82**

## **15 Reproductor de DVD**

Reproducción de un disco **83**  
Encendido y apagado del reproductor de DVD **84**  
Selección de un disco **84**  
Introducción a las funciones avanzadas del reproductor de DVD **85**  
Repetición de reproducción **85**  
Pausa de la reproducción de un disco **85**  
Reproducción de las pistas en un orden aleatorio **85**  
Exploración de las pistas de un CD **86**  
Uso de listas de reproducción ITS **86**  
Uso de las funciones de títulos de discos **86**

## **16 Ajustes de audio**

Introducción a los ajustes de audio **87**  
Uso del ecualizador **88**  
Uso del autoequalizador **90**  
Uso del selector de posición **90**  
Uso del ajuste del balance **91**  
Ajuste de los niveles de la fuente **91**  
Uso del control directo **92**  
Uso de Dolby Pro Logic II **92**  
Ajustes de los altavoces **93**  
Selección de una frecuencia de corte **94**

- Ajuste de los niveles de salida de los altavoces **94**
- Ajuste de los niveles de salida de los altavoces con un tono de prueba **94**
- Uso de la alineación temporal **95**
- TA y EQ automáticos (alineación temporal y ecualización automáticas) **96**

## **17 Configuración del reproductor de DVD**

- Introducción a los ajustes de configuración del DVD **99**
- Ajuste del idioma de los subtítulos **99**
- Ajuste del idioma del audio **100**
- Ajuste del idioma de menús **100**
- Activación y desactivación de subtítulos de ayuda **101**
- Ajuste de la visualización del icono de ángulo **101**
- Ajuste de la relación de aspecto **101**
- Ajuste del control de padres **102**
- Para reproducir grupos adicionales **103**
- Ajuste del tipo de código del mando a distancia **103**

## **18 Ajustes iniciales**

- Configuración de los ajustes iniciales **104**
- Ajuste del paso de sintonía de FM **104**
- Cambio de la búsqueda PI automática **104**
- Cambio del tono de advertencia **105**
- Cambio del ajuste de un equipo auxiliar **105**
- Corrección de distorsiones del sonido **105**
- Cambio del silenciamiento/atenuación del sonido **105**
- Cambio de la reproducción automática de discos **106**
- Cambio del ajuste del atenuador de luz del display inferior **106**

- Restablecimiento de las funciones de audio **106**
- Mezcla de la voz/aviso sonoro de navegación y el sonido del sistema **106**

## **19 Otras funciones**

- Introducción a los ajustes de configuración **108**
- Ajuste de la entrada de vídeo **108**
- Ajuste de la cámara posterior **108**
- Ajuste del reloj **109**
- Ajuste de la función de apertura automática **110**
- Ajuste de la posición de deslizamiento del panel LCD **110**
- Ajuste de vídeo del display trasero **110**
- Visualización del sistema de navegación en el display trasero **110**
- Uso de la fuente AUX **111**
- Cambio de la visualización de fondo **112**

## **Información adicional**

- Solución de problemas **113**
- Mensajes de error **115**
- Comprensión de los mensajes de error de los ajustes TA y EQ automáticos **116**
- Reproductor de DVD y cuidados **117**
- Discos DVD **117**
- Discos CD-R/CD-RW **118**
- Ficheros MP3 **118**
- Uso correcto del display **120**
- Tabla de códigos de idioma para el DVD **122**
- Glosario **123**
- Especificaciones **126**

## **Indice 128**

## INSTRUCCIONES DE SEGURIDAD IMPORTANTES

Lea todas estas instrucciones sobre el display y consérvelas para consultarlas en el futuro.

- 1 **Lea todo este manual con suma atención antes de utilizar el display.**
- 2 **Conserve este manual a mano para consultarlo en el futuro.**
- 3 **Preste mucha atención a todas las advertencias que se indican en este manual y siga las instrucciones con cuidado.**
- 4 **No permita que otras personas utilicen este sistema hasta que hayan leído y comprendido las instrucciones sobre el funcionamiento del aparato.**
- 5 **No instale el display en un lugar que (i) pueda obstaculizar la visión del conductor, (ii) pueda alterar el funcionamiento de los sistemas operativos o los dispositivos de seguridad del vehículo, incluidas las bolsas de aire, o (iii) pueda afectar la capacidad del conductor para manejar el vehículo de manera segura.**
- 6 **Al igual que con cualquier accesorio ubicado en el interior del vehículo, el display no debe desviar su atención del manejo seguro del vehículo. Si tiene dificultades para utilizar el sistema o leer el display, estacione en un lugar seguro antes de hacer algún ajuste.**
- 7 **No trate de instalar o reparar el display usted mismo. La instalación o la reparación del display por parte de personas sin capacitación y experiencia en equipos electrónicos y accesorios para automóviles puede ser peligrosa y puede exponerlo al riesgo de sufrir una descarga eléctrica o a otros peligros.**
- 8 **Recuerde usar siempre el cinturón de seguridad cuando conduce el vehículo. En caso de accidente, las lesiones pueden ser mucho más severas si el cinturón de seguridad no está debidamente abrochado. **

## Para garantizar la conducción segura del vehículo



### ADVERTENCIA

- Para evitar el riesgo de accidente y la posible violación de las leyes pertinentes, esta unidad no debe usarse con una pantalla que sea visible para el conductor.
- En algunos países o estados, puede ser ilícita la visualización de imágenes en un display dentro de un vehículo, incluso por otras personas que no sean el conductor. Se deben respetar estas normas en los casos en que resulten aplicables.

Esta unidad detecta si el freno de mano del automóvil está activado o no y le impide ver un DVD o un programa de TV en el display mientras conduce. Si intenta ver un DVD o un programa de TV, la advertencia **VIDEO VIEWING IS NOT AVAILABLE WHILE DRIVING** aparecerá en la pantalla.

Para ver un DVD o un programa de TV en este display, estacione el automóvil en un lugar seguro y active el freno de mano.

## Al utilizar un display conectado con la salida REAR MONITOR OUT

La salida **REAR MONITOR OUT** de esta unidad sirve para conectar un display que permita a los pasajeros de los asientos traseros ver un DVD o un programa de TV.



### ADVERTENCIA

**NUNCA** instale el display en un lugar que permita al conductor ver un DVD o un programa de TV mientras maneja. 

## Precauciones

### Para evitar la descarga de la batería

Utilice esta unidad con el motor del vehículo encendido. De no hacerlo, se puede descargar la batería.



#### ADVERTENCIA

No utilice la unidad con un vehículo que no cuenta con la posición ACC. 

## Acerca de esta unidad

Las frecuencias del sintonizador de esta unidad están asignadas para su uso en Europa Occidental, Asia, Medio Oriente, África y Oceanía. El uso en otras áreas puede causar una recepción incorrecta. Las funciones RDS sólo se pueden utilizar en áreas con emisoras FM que transmiten señales RDS.

## Discos reproducibles

En este reproductor se pueden utilizar los discos DVD, vídeo CD y CD que tienen los logos que se muestran a continuación.

### DVD audio



### DVD vídeo



### Vídeo CD



### CD



### Nota

En este reproductor sólo se pueden utilizar los discos que tienen las marcas antes mencionadas.

## Números de región de discos DVD vídeo

Los discos DVD vídeo que tienen números de región incompatibles no se pueden reproducir en esta unidad. El número de región del reproductor se puede encontrar en la parte inferior de esta unidad.

En la siguiente figura se ilustran las regiones y sus números correspondientes.



## Uso combinado con una unidad de navegación Pioneer

Al utilizar este equipo con la unidad de navegación DVD Pioneer, asegúrese de colocar el disco de mapas CNDV-30. En este manual se explican las funciones de las unidades cuando se utilizan en forma combinada.

Si no se utiliza el disco de mapas CNDV-30 sino que se utiliza una versión más antigua con la unidad de navegación, esta unidad puede presentar alguna de las fallas o los problemas que se indican a continuación:

- Los botones **ENTERTAINMENT** y **WIDE** no pueden funcionar como los botones **NAVI MENU** y **NAVI**, respectivamente.
- No se puede seleccionar **NAVI** (unidad de navegación) como la fuente, cuando, por ejemplo, se desea ver un DVD vídeo con la unidad de navegación combinada Pioneer y el reproductor de DVD vídeo.
- En **NAVI MIXING**, no se pueden seleccionar los otros ajustes con la excepción de **ALL**.
- No puede funcionar correctamente el sistema de control de reconocimiento de voz de

## Antes de comenzar

la unidad de navegación combinada Pioneer. Por un lado, se puede usar el sistema de voz para la navegación, pero por el otro, no se puede usar el sistema de voz relacionado con el equipo AV.

- No puede funcionar correctamente la guía de carreteras de la unidad de navegación combinada Pioneer cuando se visualiza una imagen de otra fuente. Por una parte, se puede utilizar el sistema de orientación por voz, pero por la otra, no se puede usar el sistema de orientación por imagen (p. ej., cambiar a un mapa ampliado de una intersección de carreteras).
- No se puede seleccionar **NAVI BG PICT** (papel tapiz de la unidad de navegación) como visualización de fondo.

## Acerca de este manual

Esta unidad viene con diversas funciones sofisticadas que garantizan una recepción y un funcionamiento de calidad superior. Por sus características de diseño, todas las funciones se pueden usar con gran facilidad; sin embargo, muchas de ellas necesitan una explicación. Este manual le ayudará a aprovechar todo el potencial que ofrece esta unidad y a disfrutar al máximo del placer de escuchar. Le recomendamos que se familiarice con las funciones y su operación leyendo el manual antes de utilizar esta unidad. Es muy importante que lea y observe las precauciones que se indican en esta página y en otras secciones.

## Precauciones

- Este producto contiene un diodo de láser de clase superior a 1. Para garantizar la seguridad continua, no extraiga ninguna tapa

ni intente acceder a la parte interna del producto. Solicite a personal calificado que realice el servicio técnico. La siguiente etiqueta de precaución aparece en la unidad. Ubicación:

En la parte inferior de la unidad



En la parte superior de la unidad

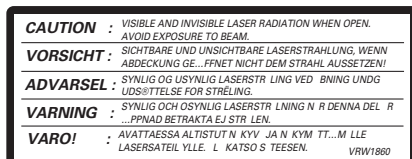

- El CarStereo-Pass Pioneer es para uso solamente en Alemania.
- Conserve este manual a mano para que pueda consultar los procedimientos de operación y las precauciones cuando sea necesario.
- Mantenga siempre el volumen lo suficientemente bajo como para que pueda escuchar los sonidos fuera del automóvil.
- Proteja esta unidad de la humedad.
- Si se desconecta o se descarga la batería, la memoria preajustada se borrará y se debe reprogramarla.

## En caso de problemas

En caso de que este producto no funcione correctamente, póngase en contacto con su concesionario o el servicio técnico oficial de Pioneer más próximo a su domicilio.

## Características

### Funcionamiento del teclado táctil

Se puede utilizar esta unidad con un teclado táctil.

### Reproducción de DVD audio

Se pueden reproducir discos DVD audio.

### Reproducción de DVD vídeo

Se pueden reproducir discos DVD vídeo, DVD-R (modo vídeo) y DVD-RW (modo vídeo).

### Vídeo CD con compatibilidad PBC

Se pueden reproducir discos vídeo CD que vienen con la función PBC (control de reproducción).

### Reproducción de CD

Se pueden reproducir discos compactos de música, CD-R y CD-RW.

### Reproducción de ficheros MP3

Se pueden reproducir ficheros MP3 grabados en CD-ROM/CD-R/CD-RW (grabaciones según la norma ISO9660 Nivel 1/Nivel 2).

- La venta de este producto sólo otorga una licencia para su uso privado, no comercial. No otorga ninguna licencia ni concede ningún derecho para utilizar este producto en transmisiones comerciales (es decir, lucrativas) en tiempo real (terrestres, satelitales, por cable y/o por cualquier otro medio), transmisiones/streaming por Internet, intranets y/u otras redes o en otros sistemas de distribución de contenido electrónico, como por ejemplo, aplicaciones de audio pago (pay-audio) o a solicitud (audio-on-demand). Se necesita una licencia independiente para su uso comercial. Para obtener más información, visite el sitio <http://www.mp3licensing.com>.

### Compatibilidad NTSC/PAL

Esta unidad es compatible con el sistema NTSC/PAL. Al conectar otros componentes a esta unidad, asegúrese de que sean compatibles con el sistema de vídeo. De lo contrario, las imágenes no se reproducirán correctamente.

### Compatibilidad Dolby Digital/DTS

Podrá disfrutar de la atmósfera y del placer que ofrece el software para música y películas en DVD con grabaciones de 5.1 canales.

- Fabricado bajo licencia de Dolby Laboratories. "Dolby", "Pro Logic" y el símbolo de la doble D son marcas comerciales de Dolby Laboratories.



- "DTS" y "DTS Digital Surround" son marcas registradas de Digital Theater Systems, Inc.



### Multi-aspecto

Se puede cambiar el display entre las opciones Widescreen, Letter Box y Panscan.

### Multi-audio

Se puede cambiar entre los distintos sistemas de audio grabados en un DVD, según se desee.

### Multi-subtítulos

Se puede cambiar entre los distintos idiomas de los subtítulos grabados en un DVD, según se desee.

### Multi-ángulo

Se puede cambiar entre los distintos ángulos de visión de una escena grabada en un DVD, según se desee.

## Antes de comenzar

### Nota

Este producto incorpora tecnología de protección de derechos de autor amparada por las reivindicaciones de métodos de determinadas patentes de los EE.UU. y otros derechos de propiedad intelectual de Macrovision Corporation y otros titulares. Esta tecnología se debe utilizar con la autorización de Macrovision Corporation y sólo está concebida para su uso doméstico y para otros usos limitados de visualización, salvo que Macrovision Corporation autorice lo contrario. Queda prohibido el desmontaje o la ingeniería inversa. 

### Para proteger la pantalla LCD

- Mantenga el display fuera del alcance de la luz solar directa cuando no se utiliza esta unidad. La exposición prolongada a dicha luz puede causar una falla de funcionamiento de la pantalla LCD como consecuencia de las altas temperaturas generadas.
- Al utilizar un teléfono portátil, mantenga la antena del teléfono alejada del display para evitar interrupciones de las imágenes por la aparición de manchas, rayas de color, etc. 

### Para visualizar la pantalla LCD con comodidad

Por sus características de construcción, el ángulo de visión de la pantalla LCD es limitado. Sin embargo, se puede aumentar el ángulo de visión (vertical y horizontal) usando **BRIGHT** para ajustar la densidad del color negro de la pantalla. Al utilizar la pantalla por primera vez, ajuste la densidad del color negro de acuerdo con el ángulo de visión (vertical y horizontal) para obtener una visión clara. También se

puede utilizar **DIMMER** para ajustar el brillo de la pantalla LCD de acuerdo con sus preferencias personales. 



### Memoria de estado

Esta función memoriza el idioma del audio, el idioma de los subtítulos, el número de ángulos y la relación de aspecto utilizados durante la reproducción de hasta 30 discos. Sin necesidad de realizar operaciones especiales, se memoriza la información de los últimos ajustes durante la reproducción de un disco. La próxima vez que se reproduzca un disco, se aplicarán automáticamente los ajustes anteriores.

- Con algunos discos, el idioma del audio y el de los subtítulos se especifica automáticamente, en cuyo caso la memoria de estado no funciona.
- Cuando la cantidad de discos es superior a 30, los ajustes del último disco reemplazan a los del disco menos reciente. 

### Qué indican las marcas de los DVD

Se pueden encontrar las siguientes marcas en las etiquetas y cajas de discos DVD. Indican el tipo de imágenes y de audio grabados en el disco y las funciones que se pueden utilizar.

Marca	Significado
	Indica la cantidad de sistemas de audio.
	Indica la cantidad de idiomas de los subtítulos.
	Indica la cantidad de ángulos de visión.

Marca	Significado
	Indica el tipo de tamaño de la imagen (relación de aspecto: relación de ancho/altura de la pantalla).
	Indica el número de la región en que se puede reproducir el disco.

## Cuando una operación está prohibida

Si al ver un DVD intenta realizar una operación, es posible que la programación del disco no permita hacerla. Cuando esto ocurre, la unidad muestra el icono en la pantalla.

- Es posible que el icono no aparezca en determinados discos.

## Reinicialización del microprocesador

Al presionar **RESET** se puede reinicializar el microprocesador y restablecer sus ajustes iniciales sin modificar la memoria de estado. Se debe reinicializar el microprocesador si se presentan las siguientes condiciones:

- Antes de utilizar esta unidad por primera vez después de su instalación
- Si la unidad no funciona correctamente
- Cuando aparecen mensajes extraños o incorrectos en el display

### 1 Coloque la llave de encendido del automóvil en la posición de desactivación.

### 2 Presione RESET con la punta de un lápiz u otro instrumento con punta.

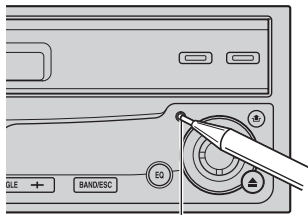

Botón **RESET**

### Notas

- Al utilizar el sistema con una unidad de navegación Pioneer, si presiona **RESET**, asegúrese de seleccionar ACC OFF. Si selecciona ACC ON, no podrá realizar la operación correcta aunque presione **RESET**.
- Después de realizar las conexiones o si desea borrar todos los ajustes guardados en la memoria o restablecer los ajustes iniciales (de fábrica) de la unidad, ponga en marcha el motor o coloque la llave de encendido del automóvil en la posición ACC ON antes de presionar **RESET**.

## Uso y cuidado del mando a distancia

### Instalación de la batería

Deslice y extraiga la bandeja de la parte posterior del mando a distancia y coloque la batería con los polos positivo (+) y negativo (-) en la dirección correcta.

- Al utilizar el mando a distancia por primera vez, extraiga la película que sobresale de la bandeja.

## Antes de comenzar

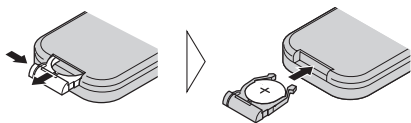

### ! ADVERTENCIA

Mantenga la batería fuera del alcance de los niños. En caso de ingestión accidental, consulte a un médico de inmediato.

### ! PRECAUCIÓN

- Utilice una sola batería de litio **CR2025 (3 V)**.
- Extraiga la batería si no piensa utilizar el mando a distancia durante un mes o más tiempo.
- No recargue, desarme ni caliente la batería. No la arroje al fuego.
- No manipule la batería con herramientas metálicas.
- No guarde la batería con materiales metálicos.
- En el caso de que se produzca una fuga de fluido de la batería, limpie todo el mando a distancia e instale una batería nueva.
- Al descartar las baterías usadas, cumpla con los reglamentos gubernamentales o las normas de la institución pública ambiental pertinente, aplicables en su país/zona.

## Uso del mando a distancia

Apunte el mando a distancia hacia la carátula para utilizarlo.

- Es posible que el mando a distancia no funcione correctamente si lo expone a la luz solar directa.

### ! Importante

- No guarde el mando a distancia en lugares expuestos a altas temperaturas o a la luz solar directa.
- No deje caer el mando a distancia al piso, ya que puede quedar atascado debajo del freno o del acelerador.

## Demostración de características

### ! Importante

El cable rojo (ACC) de esta unidad se debe conectar al terminal acoplado con las funciones de activación/desactivación de la llave de encendido del automóvil. En caso contrario, se puede descargar la batería del vehículo.

La demostración de características se inicia automáticamente cuando se apaga la unidad mientras la llave de encendido del automóvil está en ACC u ON. Al presionar **ATT** y mantenerlo presionado durante la demostración de características, se cancelará este modo de demostración. Vuelva a presionar **ATT** y mantenerlo presionado para iniciar el modo de demostración de características. Recuerde que si este modo de demostración sigue funcionando cuando el motor del vehículo está apagado, se puede descargar la batería.

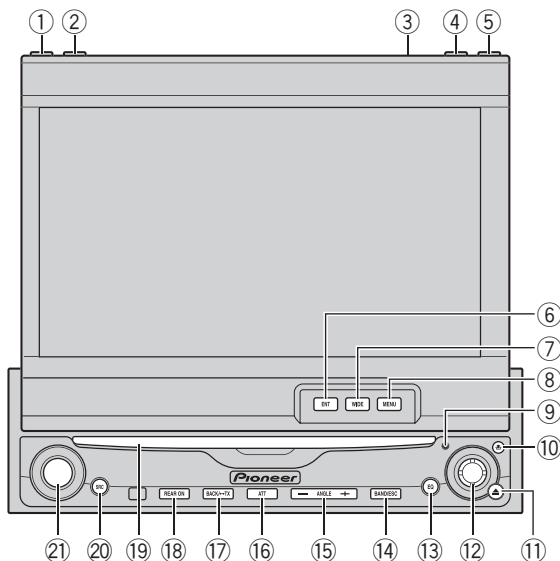

## Unidad principal

### ① Botón DISPLAY

Presione este botón para seleccionar las diferentes visualizaciones.

### ② Botón TA/NEWS

Presione este botón para activar o desactivar la función de anuncios de tráfico. Presione este botón y manténgalo presionado para activar o desactivar la función NEWS.

### ③ Sensor de luz ambiental

Detecta la luz ambiental. Este sistema ajusta automáticamente el brillo del display según la luz ambiental.

### ④ Botón FLIP DOWN/CLOCK

Presione este botón para colocar el panel LCD en posición horizontal momentáneamente cuando el panel está en posición vertical.

Presione este botón para visualizar el reloj durante ocho segundos cuando el panel LCD está cerrado.

### ⑤ Botón OPEN/CLOSE

Presione este botón para abrir o cerrar el panel LCD.

### ⑥ Botón ENTERTAINMENT

Presione este botón para cambiar entre las visualizaciones de fondo.

### ⑦ Botón WIDE

Presione este botón para seleccionar el modo deseado de ampliación de una imagen de 4:3 a una de 16:9.

### ⑧ Botón MENU

Presione este botón y manténgalo presionado para visualizar el menú de ajuste de imagen.

## Qué es cada cosa

### ⑨ Botón RESET

Presione este botón para restablecer los ajustes de fábrica (ajustes iniciales).

### ⑩ Botón DETACH

Presione este botón para extraer la carátula de la unidad principal.

### ⑪ Botón EJECT

Presione este botón para expulsar un disco de esta unidad.

### ⑫ Joystick

Mueva el joystick para utilizar los controles de sintonización por búsqueda manual, avance rápido, retroceso y búsqueda de pista. También se usa para controlar las funciones.

### ⑬ Botón EQ

Presione este botón para seleccionar las diversas curvas de ecualización.

### ⑭ Botón BAND/ESC

Presione este botón para seleccionar entre tres bandas FM y la banda MW/LW, y cancelar el modo de control de funciones.

### ⑮ Botón ANGLE (+/-)

Presione este botón para cambiar el ángulo del panel LCD.

### ⑯ Botón ATT

Presione este botón para disminuir rápidamente el nivel de volumen alrededor del 90%. Presiónelo una vez más para volver al nivel de volumen original.

### ⑰ Botón BACK/TEXT

Presione este botón para volver a la visualización anterior.  
Presione este botón y manténgalo presionado para activar o desactivar la visualización de radio texto.

### ⑱ Botón REAR ON

Presione este botón para cambiar entre las fuentes de vídeo (por ejemplo, DVD o AV) en el display trasero.

### ⑲ Ranura de carga de discos

Permite introducir el disco que se desea reproducir.

### ⑳ Botón SOURCE

Esta unidad se enciende al seleccionar una fuente. Presione este botón para visualizar todas las fuentes disponibles.

### ㉑ VOLUME

Haga girar el control para aumentar o disminuir el volumen.

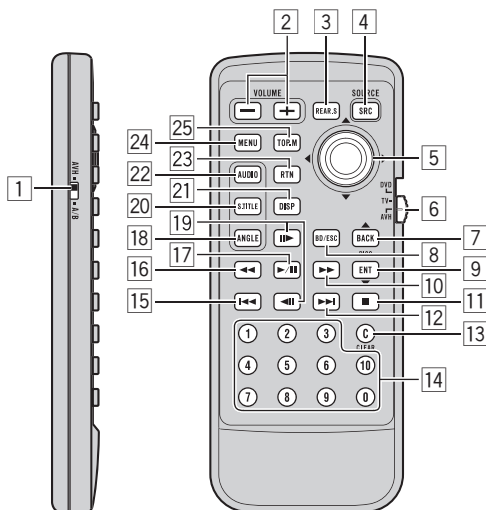

## Mando a distancia

### 1 Selector del mando a distancia

Utilice el selector para cambiar el ajuste del mando a distancia. Para obtener información, consulte *Ajuste del tipo de código del mando a distancia* en la página 103.

### 2 Botón VOLUME

Presione este botón para aumentar o disminuir el volumen.

### 3 Botón REAR.S

Presione este botón para cambiar entre las fuentes de vídeo (por ejemplo, **DVD** o **AV**) en el display trasero.

### 4 Botón SOURCE

Esta unidad se enciende al seleccionar una fuente. Presione este botón para visualizar todas las fuentes disponibles.

### 5 Joystick

Mueva el joystick para utilizar los controles de sintonización por búsqueda manual, avance rápido, retroceso y búsqueda de pista. También se usa para controlar las funciones.

### 6 Conmutador de modo de funcionamiento del mando a distancia

Permite cambiar entre los siguientes modos de funcionamiento: **AVH**, **DVD** y **TV**. Normalmente, viene ajustado en **AVH**.

- **AVH** – Para el funcionamiento común de esta unidad
- **DVD** – Sólo para el funcionamiento del reproductor de DVD
- **TV** – Sólo para el funcionamiento del sintonizador de TV

Para obtener más información, consulte *Cambio del conmutador de modo de funcionamiento del mando a distancia* en la página 18.

## Qué es cada cosa

- 7 Botón BACK**  
Presione este botón para volver a la visualización anterior.
- 8 Botón BAND/ESC**  
Presione este botón para seleccionar entre tres bandas FM y la banda MW/LW, y cancelar el modo de control de funciones.
- 9 Botón ENTERTAINMENT**  
Presione este botón para cambiar entre las visualizaciones de fondo.
- 10 Botón FORWARD (▶▶)**  
Presione este botón para utilizar el avance rápido.
- 11 Botón STOP (■)**  
Presione este botón para detener la reproducción.
- 12 Botón NEXT (▶▶|)**  
Presione este botón para ir a la siguiente pista (capítulo).
- 13 Botón CLEAR**  
Presione este botón para cancelar el número ingresado mientras se utilizan los botones **0-10**.
- 14 Botones 0-10**  
Presione estos botones para seleccionar directamente la pista, el ajuste de presintonías y el disco deseados. Los botones **1-6** se pueden utilizar para el ajuste de presintonías del sintonizador o para realizar la búsqueda por número de disco en el reproductor de CD múltiple.
- 15 Botón PREVIOUS (◀◀|)**  
Presione este botón para volver a la pista (capítulo) anterior.
- 16 Botón REVERSE (◀◀)**  
Presione este botón para utilizar el retroceso rápido.
- 17 Botón PLAY/PAUSE (▶/||)**  
Presione este botón para cambiar consecutivamente entre la reproducción y la pausa.
- 18 Botón ANGLE**  
Presione este botón para cambiar el ángulo de visión durante la reproducción de un DVD.
- 19 Botón STEP (||▶ / ◀||)**  
Presione este botón para hacer avanzar un cuadro por vez durante la reproducción de un DVD/Vídeo CD. Presiónelo y manténgalo presionado durante un segundo para activar la reproducción lenta.
- 20 Botón SUBTITLE (SUB.T)**  
Presione este botón para cambiar el idioma de los subtítulos durante la reproducción de un DVD.
- 21 Botón DISPLAY**  
Presione este botón para seleccionar las diferentes visualizaciones.
- 22 Botón AUDIO**  
Presione este botón para cambiar el idioma del audio durante la reproducción de un DVD.
- 23 Botón RETURN**  
Presione este botón para visualizar el menú PBC (control de reproducción) durante la reproducción con la función PBC.
- 24 Botón MENU**  
Presione este botón para visualizar el menú de DVD durante la reproducción de un DVD.

**25 Botón TOP MENU (TOP.M)**

Presione este botón para volver al menú superior durante la reproducción de un DVD.

## Cambio del conmutador de modo de funcionamiento del mando a distancia

Hay tres modos de funcionamiento del mando a distancia.

### Funcionamiento en el modo AVH

Al utilizar esta unidad con el mando a distancia, normalmente ajuste el modo en **AVH**.

- El joystick del mando a distancia puede realizar las mismas funciones que el joystick de la unidad principal. Además, puede realizar las mismas funciones que las teclas ▲, ▼, ◀ y ▶ del teclado táctil.
- Los botones **1–6** pueden realizar las mismas funciones que las teclas de ajuste de presintonías **PRESET 1—PRESET 6** y las teclas de selección de discos **01—06**.
  - Si desea seleccionar un disco ubicado en 7 a 12 usando los botones **1–6**, presione el número correspondiente, como por ejemplo, **1** para 7, y mantenga presionado hasta que el número del disco aparezca en el display.

### Funcionamiento en el modo DVD

Si se cambia al modo **DVD**, también se cambian las funciones del joystick y los botones **0–10** para el reproductor de DVD.

- **Si desea utilizar las siguientes funciones, cambie al modo DVD:**
  - Al explorar imágenes fijas con el joystick. (Consulte *Exploración de imágenes fijas* en la página 41.)
  - Al utilizar el menú de DVD con el joystick. (Consulte *Uso del menú de DVD* en la página 46.)

- Al utilizar el menú PBC con los botones **0–10**. (Consulte *Para ver un vídeo CD* en la página 52.)
- Al especificar un grupo, un título o una pista con los botones **0–10**. (Consulte *Especificación del grupo* en la página 43, *Especificación del título* en la página 49 y *Especificación de la pista* en la página 56.)



#### Nota

Al cambiar al modo **DVD**, no se podrán usar estos botones: **BACK**, **ENTERTAINMENT** y **DISPLAY**.

### Funcionamiento en el modo TV

Si se utiliza la salida posterior del sintonizador de TV, se podrán ver las imágenes de TV en el display trasero en forma independiente. Para ver por separado un programa de TV en el display trasero, cambie al modo **TV**. En este caso, se cambia el funcionamiento del joystick para la TV.

- Para obtener más información, consulte el manual de instrucciones del sintonizador de TV.
- **Si desea utilizar las siguientes funciones sólo en el display trasero, cambie al modo TV:**
  - Al realizar la sintonización manual o por búsqueda moviendo el joystick hacia la izquierda o hacia la derecha.
  - Al llamar las emisoras presintonizadas moviendo el joystick hacia arriba o hacia abajo.
  - Al seleccionar el grupo de países haciendo clic en el joystick y moviéndolo hacia la izquierda o hacia la derecha.



#### Nota

Al cambiar al modo **TV**, sólo podrá usar el joystick y los botones **SOURCE** y **VOLUME**. 

## Funciones básicas

### Encendido de la unidad y selección de una fuente

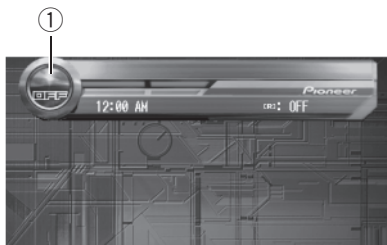

#### ① Icono de fuente

Muestra la fuente seleccionada.

Puede seleccionar la fuente que desea escuchar. Si está activada la función **DVD AUTO PLAY**, cargue un disco en esta unidad para cambiar al modo **DVD** (consulte *Cambio de la reproducción automática de discos* en la página 106).

#### ● Al utilizar el teclado táctil, toque el icono de fuente y luego, el nombre de la fuente deseada.

Se visualizan los nombres de las fuentes y las seleccionables aparecen resaltadas.

- **DVD** – Reproductor de DVD incorporado
  - **S-DVD** – Reproductor de DVD/reproductor de DVD múltiple
  - **M-CD** – Reproductor de CD múltiple
  - **TUNER** – Sintonizador
  - **TV** – Televisor
  - **AV** – Entrada de vídeo
  - **EXT1** – Unidad externa 1
  - **EXT2** – Unidad externa 2
  - **AUX** – AUX
  - **DAB** – Digital audio broadcasting
  - **NAVI** – Unidad de navegación
  - **OFF** – Se apaga la unidad
- Si no se visualiza el icono de fuente, toque la pantalla para poder visualizarlo.

- Aunque toque el icono de fuente mientras utiliza el menú, no podrá seleccionar una fuente.
- Para volver a la visualización de reproducción, toque **ESC**.

#### ● Al utilizar el botón, presione SOURCE para seleccionar una fuente.

Presione **SOURCE** repetidamente para cambiar entre las siguientes fuentes:

**DAB** (digital audio broadcasting)—**TUNER** (sintonizador)—**TV** (televisor)—**AV** (entrada de vídeo)—**DVD** (reproductor de DVD incorporado)—**S-DVD** (reproductor de DVD/reproductor de DVD múltiple)—**M-CD** (reproductor de CD múltiple)—**EXT1** (unidad externa 1)—**EXT2** (unidad externa 2)—**AUX** (AUX)—**NAVI** (unidad de navegación)



#### Notas

- En los siguientes casos, la fuente sonora no cambiará:
  - Cuando el equipo correspondiente a cada fuente no está conectado a esta unidad.
  - Cuando no hay un disco cargado en la unidad.
  - Cuando no hay un disco cargado en el reproductor de DVD.
  - Cuando no hay un cargador preparado en el reproductor de CD múltiple.
  - Cuando no hay un cargador preparado en el reproductor de DVD múltiple.
  - Cuando AUX (entrada auxiliar) está desactivada (consulte la página 105).
  - Cuando AV (entrada de vídeo) no está ajustada en **VIDEO** (consulte la página 108).
- Por unidad externa se entiende un producto Pioneer (como el que pueda estar disponible en el futuro) que, si bien es incompatible como fuente, permite que este sistema controle funciones básicas. Este sistema puede controlar dos unidades externas. Cuando se conectan dos unidades externas, el sistema las asigna automáticamente a la unidad externa 1 ó 2.

- Si el cable azul de esta unidad está conectado al terminal de control de la antena automática del automóvil, la antena se extiende cuando se activa la fuente de esta unidad. Para retraer la antena, desactive la fuente. 

## Carga de discos

- **Introduzca un disco en la ranura de carga de discos.**

La reproducción comenzará automáticamente.

- Si la función **DVD AUTO PLAY** está desactivada, toque el icono de fuente y luego, **DVD** para seleccionar **DVD** (consulte la página anterior).
- Cuando hay un disco cargado en esta unidad, toque el icono de fuente y luego, **DVD** para seleccionar **DVD**.
- Para expulsar un disco, presione **EJECT**.

### Notas

- El reproductor de DVD tiene capacidad para un solo disco estándar de 12 cm u 8 cm (simple) por vez. No utilice un adaptador al reproducir discos de 8 cm.
- No coloque ningún otro elemento que no sea un disco en la ranura de carga de discos. La sección *Discos reproducibles* en la página 8 indica los discos que se pueden reproducir.
- Si no se puede introducir un disco por completo o si después de colocarlo, el disco no se reproduce, compruebe que el lado de la etiqueta del disco esté hacia arriba. Presione **EJECT** para expulsar el disco y verifique si presenta daños antes de volver a introducirlo.
- Si el reproductor de DVD no funciona correctamente, puede aparecer un mensaje de error tal como **ERROR-02**. Consulte *Mensajes de error* en la página 115. 

## Ajuste del volumen

- **Utilice VOLUME para ajustar el nivel de sonido.**

Si utiliza la unidad principal, haga girar el control **VOLUME** para aumentar o disminuir el volumen.

Si utiliza el mando a distancia, presione **VOLUME** para aumentar o disminuir el volumen. 

## Apagado de la unidad

- **Al utilizar el teclado táctil, toque el icono de fuente y luego, OFF.**
  - Si no se visualiza el icono de fuente, toque la pantalla para poder visualizarlo.
- **Al utilizar el botón, presione SOURCE y mantenga presionado hasta que se apague la unidad.** 

## Uso del display trasero

Podrá ver las fuentes de vídeo (por ejemplo, **DVD** o **AV**) en el display trasero en forma independiente del display delantero.

- Si desea ver un DVD/Vídeo CD en el display trasero solamente, cambie el modo de funcionamiento a **DVD** en el mando a distancia. Podrá reproducir el DVD/Vídeo CD en el display trasero en forma independiente usando el mando a distancia. (Consulte la página 18.)



### PRECAUCIÓN

Si ha activado la salida del display trasero presionando **REAR ON**, no podrá desactivarla aunque presione **SOURCE** y mantenga presionado. En este caso, presione **REAR ON** y mantenga presionado para desactivar la salida del display trasero.

## Funciones básicas

### ● Presione **REAR ON** para seleccionar la fuente de vídeo en el display trasero.

Presione **REAR ON** repetidamente para cambiar entre las siguientes fuentes de vídeo:

**F. SOURCE** (la misma fuente que en el display delantero)—**DVD** (reproductor de DVD incorporado)—**AV** (entrada de vídeo)

Se activa la salida del display trasero y la iluminación en color de **REAR ON** cambia a un color distinto del de los demás botones.

- También puede realizar esta operación presionando **REAR.S** del mando a distancia.

- Para desactivar la salida del display trasero, presione **REAR ON** y mantenga presionado.

- Al seleccionar **F. SOURCE**, cuando la fuente seleccionada es una fuente de audio, no se visualizará ninguna imagen en el display trasero.

- Cuando se mira un **DVD** (reproductor de DVD incorporado) tanto en el display delantero como en el trasero, no se generará el audio a través de la salida **REAR MONITOR OUT**.

- Al seleccionar **FRONT SOURCE** en **REAR MODE**, no se generará el audio por la salida **REAR MONITOR OUT**. (Consulte *Ajuste de vídeo del display trasero* en la página 110.)

- Al seleccionar **FRONT SOURCE** en **REAR MODE**, sólo se puede escoger **F. SOURCE**. (Consulte *Ajuste de vídeo del display trasero* en la página 110.)



### Notas

- En los siguientes casos, la fuente sonora no cambiará:
  - Cuando no hay un disco cargado en la unidad.
  - Cuando AV (entrada de vídeo) no está ajustada en **VIDEO** (consulte la página 108).
- Cuando una unidad de navegación Pioneer está conectada a esta unidad, se puede visualizar el sistema de navegación en el display trasero. (Consulte la página 110.)

## Visualización del sistema de navegación

Puede visualizar el mapa y el menú de navegación en este display.

- Sólo si una unidad de navegación Pioneer está conectada a esta unidad, se podrán utilizar estas funciones.

### Visualización del mapa de navegación

#### ● Presione **WIDE** de la unidad principal para visualizar el mapa de navegación.

- Cuando se desplaza el mapa, presione este botón para volver a la visualización del mapa de los alrededores.

### Visualización del menú de navegación

#### ● Presione **ENTERTAINMENT** de la unidad principal para ver el menú de navegación una vez que visualiza el mapa.

### Cambio al sistema de navegación

#### ● Presione **MENU** de la unidad principal para cambiar a la visualización del sistema de navegación.

- Para volver a la visualización de cada fuente, vuelva a presionar **MENU** de la unidad principal.

## Funciones básicas del teclado táctil

### Activación del teclado táctil



#### ① Teclas del teclado táctil

Toque las teclas para realizar diversas operaciones.

#### 1 Toque la pantalla para activar las teclas del teclado táctil correspondientes a cada fuente.

El teclado táctil aparece en el display.

- Para ir al siguiente grupo de teclas del teclado táctil, toque →.

#### 2 Toque ESC para ocultar el teclado táctil.

- También puede ocultar el teclado táctil presionando **BAND/ESC**.

#### Nota

Si no se utiliza el teclado táctil durante 30 segundos, se ocultará automáticamente.

## Uso del menú

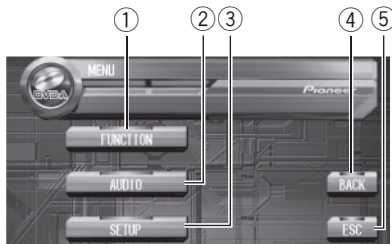

#### ① Tecla **FUNCTION**

Toque esta tecla para seleccionar las funciones de cada fuente.

#### ② Tecla **AUDIO**

Toque esta tecla para seleccionar los diversos controles de calidad del sonido.

#### ③ Tecla **SETUP**

Toque esta tecla para seleccionar las diversas funciones de configuración.

#### ④ Tecla **BACK**

Toque esta tecla para volver a la visualización anterior.

#### ⑤ Tecla **ESC**

Toque esta tecla para cancelar el modo de control de funciones.

#### 1 Toque **A.MENU** para visualizar **MENU**. **MENU** aparece en el display.

- Si no se visualiza **A.MENU**, toque la pantalla para poder visualizarlo.

#### 2 Toque la tecla deseada para visualizar los nombres de las funciones que desea utilizar.

- Para ir al siguiente grupo de nombres de funciones, toque **NEXT**.
- Para volver al grupo anterior de nombres de funciones, toque **PREV**.

## Funciones básicas

### 3 Para volver a la visualización de cada fuente, toque ESC.



#### Nota

Si no se utiliza la función en unos 30 segundos, el display volverá automáticamente a la visualización de reproducción.

### Uso del menú con el joystick

También se puede acceder a la mayor parte de los elementos del menú usando el joystick.

- Cambie el modo de funcionamiento del mando a distancia a **AVH** para utilizar el menú con el joystick del mando a distancia. (Consulte la página 18.)

#### 1 Haga clic en el joystick mientras se visualiza cada fuente hasta que aparezca MENU.

**MENU** aparece en el display.

#### 2 Mueva el joystick hacia arriba o hacia abajo y haga clic en él para visualizar los nombres de las funciones que desea utilizar.

- Para ir al siguiente grupo de nombres de funciones, mueva el joystick hasta **NEXT** y haga clic.
- Para volver al grupo anterior de nombres de funciones, mueva el joystick hasta **PREV** y haga clic.

#### 3 Para volver a la visualización de cada fuente, presione BAND/ESC.

- Se puede volver a la visualización anterior presionando **BACK/TEXT**.

## Apertura y cierre del panel LCD

El panel LCD se abrirá o cerrará automáticamente cuando se coloca la llave de encendido

del automóvil en la posición de activación o desactivación. El usuario puede desactivar la función de apertura/cierre automático. (Consulte la página 110.)

- La apertura/cierre automático del panel LCD funcionará de la siguiente manera:
  - Cuando se coloca la llave de encendido del automóvil en la posición de desactivación mientras el panel LCD está abierto, el panel se cerrará después de seis segundos.
  - Cuando se vuelve a colocar la llave de encendido del automóvil en la posición de activación (o se coloca en la posición ACC), el panel LCD se abrirá automáticamente.
  - Al extraer o colocar la carátula, se cerrará o abrirá automáticamente el panel LCD. (Consulte la página 26.)
- Cuando se coloca la llave de encendido del automóvil en la posición de desactivación después de cerrar el panel LCD, éste no se abrirá al volver a colocar la llave de encendido en la posición de activación (o en la posición ACC). En este caso, presione **OPEN/CLOSE** para abrir el panel LCD.
- Al cerrar el panel LCD, asegúrese de que se haya cerrado por completo. Si quedara parcialmente abierto, se puede dañar.

#### ● Presione OPEN/CLOSE para abrir el panel LCD.

- Para cerrar el panel LCD, vuelva a presionar **OPEN/CLOSE**.

## Ajuste del ángulo del panel LCD



#### Importante

- Si percibe que el panel LCD golpea contra la consola o el salpicadero del vehículo, presione **ANGLE (-)** para mover el panel un poco hacia adelante.

- Al ajustar el ángulo del panel LCD, presione **ANGLE (+/-)**. Si se ajusta el panel manualmente aplicándole fuerza excesiva, lo puede dañar.

- **Presione ANGLE (+/-) para ajustar el panel LCD a un ángulo que se pueda ver con facilidad.**

El ángulo del panel LCD seguirá cambiando mientras mantenga presionado el botón **ANGLE (+/-)**.

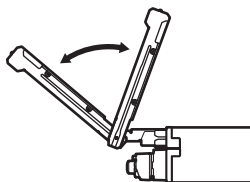

- El ángulo ajustado se memorizará y se recuperará automáticamente la próxima vez que se abra el panel.

## Ajuste horizontal del panel LCD

Cuando el panel LCD está en posición vertical y obstaculiza el funcionamiento del aire acondicionado, el panel puede colocarse en posición horizontal momentáneamente.

- **Presione FLIP DOWN/CLOCK para colocar el panel LCD en posición horizontal.**

- Para restablecer la posición original, vuelva a presionar **FLIP DOWN/CLOCK**.
- El panel LCD vuelve automáticamente a la posición original y suenan tonos cortos 10 segundos después de la operación.

## Cambio del modo panorámico

Puede seleccionar el modo deseado de ampliación de una imagen de 4:3 a una de 16:9.

- **Presione WIDE para seleccionar el ajuste deseado.**

Presione **WIDE** repetidamente para cambiar entre los siguientes ajustes:

**FULL** (total)—**JUST** (ajuste)—**CINEMA** (cinema)—**ZOOM** (zoom)—**NORMAL** (normal)

- Cuando una unidad de navegación Pioneer está conectada a esta unidad, presione **WIDE** y mantenga presionado para seleccionar el ajuste deseado. Presione **WIDE** repetidamente para cambiar entre los ajustes.

### FULL (total)

La imagen de 4:3 se amplía en sentido horizontal solamente, lo que permite disfrutar de una imagen de TV de 4:3 (imagen normal) sin omisiones.

### JUST (ajuste)

La imagen se amplía ligeramente en el centro y el nivel de ampliación aumenta horizontalmente hacia los extremos, lo que le permite disfrutar de una imagen de 4:3 sin percibir disparidades incluso en una pantalla panorámica.

### CINEMA (cinema)

La imagen se amplía en la misma proporción que **FULL** o **ZOOM** en el sentido horizontal y en una proporción intermedia entre **FULL** y **ZOOM** en el sentido vertical; es ideal para imágenes de tamaño cine (imágenes panorámicas) en que los títulos quedan afuera.

### ZOOM (zoom)

La imagen de 4:3 se amplía en la misma proporción en sentido vertical y horizontal; es ideal para imágenes de tamaño cine (imágenes panorámicas).

### NORMAL (normal)

La imagen de 4:3 se visualiza como es, por lo que no se perciben disparidades ya que sus proporciones son iguales a las de la imagen normal.

## Funciones básicas



### Notas

- Se pueden memorizar los distintos ajustes para cada fuente de vídeo.
- Cuando se ven imágenes en un modo panorámico que no coincide con la relación de aspecto original, es posible que aparezcan de manera diferente.
- Recuerde que el uso del modo panorámico de este sistema con fines comerciales o para su exhibición al público puede constituir una violación de los derechos de autor protegidos por la legislación relativa a la propiedad intelectual.
- La imagen aparecerá granulosa al utilizar el modo **CINEMA** o **ZOOM**.
- El mapa de navegación y las imágenes de la cámara posterior siempre se visualizan en el modo **FULL**. 

## Ajuste de la imagen

Puede ajustar las funciones de **BRIGHT** (brillo), **CONTRAST** (contraste), **COLOR** (color) y **HUE** (tono) de cada fuente y la cámara posterior.

- Los ajustes de **BRIGHT** y **CONTRAST** se almacenan por separado para el ambiente claro (día) y el oscuro (noche). Se visualiza un sol ☀ o una luna 🌙 a la izquierda de **BRIGHT** y **CONTRAST**, respectivamente, cuando el sensor de luz ambiental detecta que está claro u oscuro.
- No se puede ajustar **HUE** para vídeos PAL.
- No se puede ajustar **COLOR** y **HUE** para la fuente de audio.

### 1 Presione **MENU** de la unidad principal y manténgalo presionado para visualizar **PICTURE ADJUST**.

Presione **MENU** hasta que **PICTURE ADJUST** aparezca en el display.

- No se puede usar **MENU** del mando a distancia.

### 2 Toque cualquiera de las siguientes teclas del teclado táctil para seleccionar la función que desea ajustar.

Se visualizan los nombres de las funciones de ajuste y las que se pueden ajustar aparecen resaltadas.

- **BRIGHT** – Ajusta la intensidad del color negro
- **CONTRAST** – Ajusta el contraste
- **COLOR** – Ajusta la saturación de color
- **HUE** – Ajusta el tono del color (se realza el rojo o el verde)
- **DIMMER** – Ajusta el brillo del display
- **B.Camera** – Permite cambiar a la visualización de ajuste de imagen para la cámara posterior
- **SOURCE** – Permite volver a la visualización de ajuste de imagen de cada fuente
  - Se puede ajustar la imagen para la cámara posterior sólo si la función **BACK UP CAMERA** está activada. (Consulte *Ajuste de la cámara posterior* en la página 108.)
  - Aparecerá **SOURCE** en el display en lugar de **B.Camera** cuando toque **B.Camera**.
  - Con algunas cámaras posteriores, es posible que no se pueda utilizar el ajuste de imagen.

### 3 Toque ◀ o ▶ para ajustar la función seleccionada.

Cada vez que se toca ◀ o ▶, se aumenta o disminuye el nivel de la función seleccionada. Se visualiza **+24** – **-24** mientras se aumenta o disminuye el nivel.

### 4 Toque **ESC** para ocultar el teclado táctil.

## Ajuste del atenuador de luz

El ajuste de **DIMMER** se almacena por separado para cada luz ambiental: día, tarde y noche. El brillo de la pantalla LCD se ajustará automáticamente al nivel óptimo de acuerdo con la luz ambiental utilizando los valores de ajuste.

### 1 Presione MENU de la unidad principal y manténgalo presionado para visualizar PICTURE ADJUST.

Presione **MENU** hasta que **PICTURE ADJUST** aparezca en el display.

### 2 Toque DIMMER.

El nivel de luz ambiental utilizado como patrón para el ajuste de **DIMMER** aparece por sobre la barra de nivel.

- Sol naranja ☀ – Ajusta el brillo cuando la luz ambiental es intensa (día)
- Sol rojo 🌅 – Ajusta el brillo cuando la luz ambiental presenta una intensidad intermedia (tarde)
- Luna amarilla 🌙 – Ajusta el brillo cuando la luz ambiental es oscura (noche)

### 3 Toque ◀ o ▶ para ajustar el brillo.

Cada vez que se toca ◀ o ▶, se mueve el color rojo hacia la izquierda o hacia la derecha.

El nivel indica el brillo de la pantalla que se ajusta. Cuanto más se mueva el color rojo hacia la derecha, la pantalla se verá más brillante.

### 4 Toque ESC para ocultar el teclado táctil.



#### Nota

Los iconos que indican el brillo ambiental actual utilizados para el ajuste de **BRIGHT** y **CONTRAST** pueden ser ligeramente diferentes de los de **DIMMER**. ▣

## Protección de la unidad contra robo

Se puede extraer la carátula de la unidad principal como medida antirrobo.

- Si no se extrae la carátula de la unidad principal dentro de los cinco segundos después de desconectar la llave de encendido del automóvil, se emitirá un tono de advertencia.
- Se puede desactivar el tono de advertencia. Consulte *Cambio del tono de advertencia* en la página 105.



#### Importante

- Nunca presione ni sujete el display y los botones con fuerza excesiva al extraer o colocar la carátula.
- Evite someter la carátula a impactos excesivos.
- Mantenga la carátula fuera del alcance de la luz solar directa y no la exponga a altas temperaturas.
- Coloque la carátula en su lugar para conducir porque de lo contrario se puede rayar o dañar.

## Extracción de la carátula

### 1 Presione DETACH para extraer la carátula.

Presione **DETACH** y el lado derecho de la carátula se extrae de la unidad principal.

### 2 Sujete el lado derecho de la carátula y retírela con cuidado.

Cuide de no sujetarla con fuerza o de que no se le caiga.

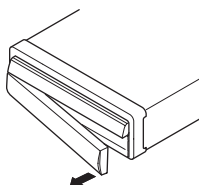

### Colocación de la carátula

- Vuelva a colocar la carátula; para ello, sosténgala verticalmente con respecto a esta unidad y hágala encajar firmemente en los ganchos de montaje. ▣

## Para escuchar la radio

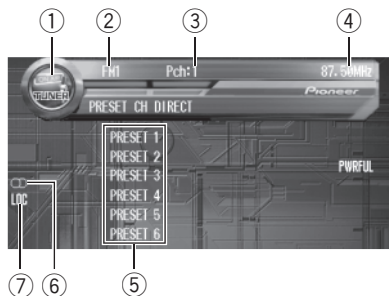

A continuación se indican los pasos básicos necesarios para hacer funcionar la radio. En la página siguiente se explican las funciones más avanzadas del sintonizador y cómo utilizarlas.

Se puede activar y desactivar la función AF (búsqueda de frecuencias alternativas) de esta unidad. Se debe desactivar la función AF para la sintonización normal (consulte la página 33).

- ① **Icono de fuente**  
Muestra la fuente seleccionada.
- ② **Indicador de banda**  
Muestra la banda en que la radio está sintonizada: MW, LW o FM.
- ③ **Indicador del número de presintonía**  
Muestra la memoria seleccionada.
- ④ **Indicador de frecuencia**  
Muestra la frecuencia en que la radio está sintonizada.
- ⑤ **Visualización de la lista de presintonías**  
Muestra la lista de presintonías.

- ⑥ **Indicador de estéreo (stereo icon)**  
Muestra que la frecuencia seleccionada se está transmitiendo en estéreo.
- ⑦ **Indicador LOC**  
Aparece cuando la sintonización por búsqueda local está activada.

### 1 Toque el icono de fuente y luego, TUNER para seleccionar el sintonizador.

- Si no se visualiza el icono de fuente, toque la pantalla para poder visualizarlo.

### 2 Toque la pantalla para visualizar el teclado táctil.

### 3 Toque BAND para seleccionar una banda.

Toque **BAND** repetidamente hasta que visualice la banda deseada: **FM1, FM2, FM3** para FM o **MW/LW**.

### 4 Para utilizar la sintonización manual, toque suavemente ◀ o ▶.

Las frecuencias aumentan o disminuyen paso a paso.

- También se puede utilizar la sintonización manual moviendo el joystick hacia la izquierda o hacia la derecha.

### 5 Para utilizar la sintonización por búsqueda, toque continuamente ◀ o ▶ durante un segundo y libere la tecla.

El sintonizador explorará las frecuencias hasta que encuentre una emisora con señales de suficiente intensidad como para asegurar una buena recepción.

- Se puede cancelar la sintonización por búsqueda tocando suavemente ◀ o ▶.
- Si toca continuamente ◀ o ▶, podrá saltar las emisoras. La sintonización por búsqueda comienza inmediatamente después de que libera las teclas.

## Sintonizador

- También se puede utilizar la sintonización por búsqueda moviendo el joystick hacia la izquierda o hacia la derecha.



### Nota

Si no se utiliza el teclado táctil durante 30 segundos, se ocultará automáticamente. ▣

## Introducción a las funciones avanzadas del sintonizador

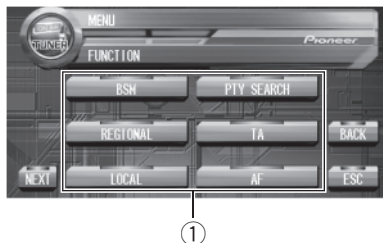

### ① Visualización de función

Muestra los nombres de las funciones.

### ● Toque **A.MENU** y luego toque **FUNCTION** para visualizar los nombres de las funciones.

Se visualizan los nombres de las funciones y las que se pueden usar aparecen resaltadas.

- Si no se visualiza **A.MENU**, toque la pantalla para poder visualizarlo.
- También se puede visualizar **MENU** haciendo clic en el joystick.
- Para ir al siguiente grupo de nombres de funciones, toque **NEXT**.
- Para volver al grupo anterior de nombres de funciones, toque **PREV**.
- Para volver a la visualización anterior, toque **BACK**.
- Para volver a la visualización de frecuencia, toque **ESC**.



### Nota

Si no se utiliza la función en unos 30 segundos, el display volverá automáticamente a la visualización de la frecuencia. ▣

## Almacenamiento y llamada de frecuencias

Si se toca cualquiera de las teclas de ajuste de presintonías **PRESET 1—PRESET 6**, se pueden almacenar con facilidad hasta seis frecuencias de emisoras para llamarlas con posterioridad tocando una sola tecla.

- Cuando encuentre una frecuencia que desea almacenar en la memoria, toque continuamente una tecla de ajuste de presintonías **PRESET 1—PRESET 6** hasta que el número de presintonía deje de destellar.

El número seleccionado destellará en el indicador del número de presintonía y quedará iluminado. Se ha almacenado en la memoria la frecuencia de la emisora de radio seleccionada.

La próxima vez que toque la misma tecla de ajuste de presintonías **PRESET 1—PRESET 6**, la frecuencia de la emisora se llamará de la memoria.

- Si no se visualiza el teclado táctil, toque la pantalla para poder visualizarlo.
- Si no se visualizan las teclas

**PRESET 1—PRESET 6**, toque **DISP** para poder visualizarlas.



### Notas

- Se pueden almacenar en la memoria hasta 18 emisoras FM, 6 por cada una de las tres bandas FM, y 6 emisoras MW/LW.
- También se pueden usar las teclas ▲ y ▼ para llamar las frecuencias de las emisoras de radio asignadas a las teclas de ajuste de presintonías **PRESET 1—PRESET 6**.
- También se pueden realizar las mismas operaciones utilizando **PRESET CH MEMORY**. Para visualizar **PRESET CH MEMORY**, toque **A.MENU** y **FUNCTION**, y luego, **NEXT**. □

## Sintonización de señales fuertes

La sintonización por búsqueda local le permite sintonizar sólo las emisoras de radio con señales lo suficientemente fuertes como para asegurar una buena recepción.

**1 Toque A.MENU y FUNCTION, y luego, LOCAL.**

**2 Toque ▲ para activar la sintonización por búsqueda local.**

- Toque ▼ para desactivar la sintonización por búsqueda local.

**3 Toque ◀ o ▶ para ajustar la sensibilidad.**

Hay cuatro niveles de sensibilidad para FM y dos niveles para MW/LW:

FM: **LEVEL 1—LEVEL 2—LEVEL 3—LEVEL 4**  
MW/LW: **LEVEL 1—LEVEL 2**

El ajuste **LEVEL 4** sólo permite recibir las emisoras con las señales más fuertes, mientras que los ajustes más bajos permiten recibir de manera progresiva las emisoras con las señales más débiles. □

## Almacenamiento de las frecuencias de radio más fuertes

La función BSM (memoria de las mejores emisoras) le permite almacenar automáticamente seis frecuencias de las emisoras más fuertes en las teclas de ajuste de presintonías **PRESET 1—PRESET 6**. Una vez almacenadas, podrá sintonizar esas frecuencias tocando una sola tecla.

**1 Toque A.MENU y FUNCTION, y luego, BSM.**

## 2 Toque ▲ para activar la función BSM.

**BSM** comienza a destellar. Mientras **BSM** está destellando, las seis frecuencias de las emisoras más fuertes se almacenarán en las teclas de ajuste de presintonías

**PRESET 1—PRESET 6** en orden según la intensidad de las señales. Una vez finalizada la operación, **BSM** deja de destellar.

- Para cancelar el proceso de almacenamiento, toque ▼.



### Nota

Al almacenar frecuencias con la función BSM, se pueden reemplazar las frecuencias que se almacenaron con las teclas **PRESET 1—PRESET 6**. □

## Introducción a la operación RDS

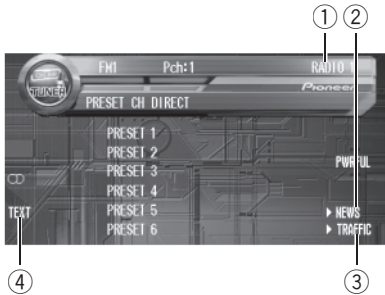

RDS (sistema de datos de radio) es un sistema que ofrece información junto con las transmisiones FM. Esta información no audible brinda funciones tales como nombre del servicio de programa, tipo de programa, espera por anuncio de tráfico y sintonización automática, a fin de ayudar a los oyentes de radio a encontrar y sintonizar la emisora deseada.

### ① Nombre del servicio de programa

Muestra el nombre del programa que se está transmitiendo.

### ② Indicador NEWS

Aparece cuando se recibe el programa de noticias definido.

### ③ Indicador TRAFFIC

Aparece cuando una emisora TP está sintonizada.

### ④ Indicador TEXT

Aparece cuando se recibe el radio texto.

### ● Toque A.MENU y luego toque FUNCTION para visualizar los nombres de las funciones.

Se visualizan los nombres de las funciones y las que se pueden usar aparecen resaltadas.

- Si no se visualiza **A.MENU**, toque la pantalla para poder visualizarlo.
- También se puede visualizar **MENU** haciendo clic en el joystick.
- Para ir al siguiente grupo de nombres de funciones, toque **NEXT**.
- Para volver al grupo anterior de nombres de funciones, toque **PREV**.
- Para volver a la visualización anterior, toque **BACK**.
- Para volver a la visualización de frecuencia, toque **ESC**.



### Notas

- Si no se utiliza la función en unos 30 segundos, el display volverá automáticamente a la visualización de la frecuencia.
- Es posible que no todas las emisoras suministren el servicio RDS.
- Las funciones RDS como AF y TA sólo se activan cuando la radio está sintonizada en una emisora RDS. ▣

## Cambio de la visualización RDS

Cuando se sintoniza una emisora RDS, se visualiza el nombre del servicio de programa. Puede saber la frecuencia que está sintonizada si así lo desea.

### ● Toque DISP.

Toque **DISP** repetidamente para cambiar entre los siguientes ajustes:

**PRESET CH DIRECT** (lista de emisoras presintonizadas)—**PTY** (información PTY)

En la página 37 se indica la información PTY (código de identificación de tipo de programa).

- Si se recibe un código PTY cero de una emisora o la señal es demasiado débil como para que esta unidad capte el código PTY, no se podrá

cambiar a la visualización de información PTY. En este caso, si se ha seleccionado la visualización de información PTY, el display aparecerá en blanco. 

## Selección de frecuencias alternativas

Si está escuchando una transmisión y la recepción se debilita o se producen otros problemas, la unidad buscará automáticamente una emisora diferente en la misma red que esté transmitiendo una señal más fuerte.

- Normalmente se deja la función AF activada.

### 1 Toque A.MENU y FUNCTION, y luego, AF.

### 2 Toque ▲ para activar la función AF.

- Para desactivar la función AF, toque ▼.



#### Notas

- Sólo se sintonizan las emisoras RDS durante la sintonización por búsqueda o BSM cuando la función AF está activada.
- Cuando se llama una emisora presintonizada, el sintonizador puede actualizarla con una nueva frecuencia de la lista AF de emisoras. (Esta función sólo está disponible al utilizar las memorias en las bandas **FM1** o **FM2**.) No aparecerá ningún número de presintonía en el display si los datos RDS de la emisora recibida son diferentes de los datos de la estación almacenada originalmente.
- Otro programa puede interrumpir temporalmente el sonido durante la búsqueda de frecuencia AF.
- La función AF se puede activar y desactivar en forma independiente por cada banda FM.

## Uso de la búsqueda PI

Si la unidad no encuentra una frecuencia alternativa adecuada, o si usted está escuchando una transmisión y la recepción se debilita, la unidad buscará automáticamente otra emisora con la misma programación. Durante la búsqueda, se visualiza **PI SEEK** y la salida se silencia. El silenciamiento queda sin efecto una vez finalizada la búsqueda PI, al margen de que se haya encontrado o no una emisora diferente.

## Uso de la búsqueda PI automática para emisoras presintonizadas

Cuando no se pueden llamar las emisoras presintonizadas, como por ejemplo, al realizar viajes largos, se puede ajustar la unidad para realizar la búsqueda PI durante la llamada de las emisoras presintonizadas.

- El ajuste predefinido de la función de búsqueda PI es desactivado. Consulte *Cambio de la búsqueda PI automática* en la página 104.

## Limitación de las emisoras para programación regional

Cuando se usa la función AF para resintonizar frecuencias automáticamente, la función regional limita la selección a las emisoras que transmiten programas regionales.

### 1 Toque A.MENU y FUNCTION, y luego, REGIONAL.

### 2 Toque ▲ para activar la función regional.

- Para desactivar la función regional, toque ▼.

**Notas**

- La programación regional y las redes regionales se organizan de distinta manera según el país (es decir, pueden cambiar de acuerdo con la hora, el estado o la provincia de que se trate, o el área de transmisión).
- El número de presintonía puede desaparecer del display si se sintoniza una emisora regional que es diferente de la emisora almacenada originalmente.
- La función regional se puede activar o desactivar en forma independiente por cada banda FM.

## Recepción de anuncios de tráfico

La función TA (espera por anuncio de tráfico) le permite recibir anuncios de tráfico automáticamente, al margen de la fuente que esté escuchando. La función TA se puede activar tanto para una emisora TP (una emisora que transmite información de tráfico) como para una emisora TP de otra red realzada (una emisora que brinda información que remite a emisoras TP).

### 1 Sintonice una emisora TP o la emisora TP de otra red realzada.

Cuando se está sintonizado en una emisora TP o en una emisora TP de otra red realzada, el indicador **TRAFFIC** se ilumina.

### 2 Presione TA/NEWS para activar la espera por anuncio de tráfico.

► **TRAFFIC** aparece en el display. El sintonizador esperará los anuncios de tráfico.

- Si se activó la función TA mientras no se estaba sintonizado en una emisora TP o en una emisora TP de otra red realzada, sólo se iluminará **T** en el indicador **TRAFFIC**

- Para desactivar la espera por anuncio de tráfico, vuelva a presionar **TA/NEWS**.

### 3 Utilice VOLUME para ajustar el volumen de TA cuando comienza un anuncio de tráfico.

El volumen recién ajustado se almacena en la memoria y se usa para los siguientes anuncios de tráfico.

### 4 Presione TA/NEWS mientras se está recibiendo el anuncio de tráfico para cancelarlo.

El sintonizador vuelve a la fuente original pero sigue en el modo de espera hasta que se vuelva a presionar **TA/NEWS**.

- También se puede cancelar el anuncio de tráfico presionando **SOURCE** o **BAND/ESC**, o moviendo el joystick mientras lo está recibiendo.

**Notas**

- También se puede activar o desactivar la función TA utilizando **TA**. Para visualizar **TA**, toque **A.MENU** y luego, **FUNCTION**.
- El sistema vuelve a la fuente original después de la recepción del anuncio de tráfico.
- Sólo se sintonizan las emisoras TP y las emisoras TP de otra red realzada durante la sintonización por búsqueda o BSM cuando la función TA está activada.

## Uso de las funciones PTY

Se puede sintonizar una emisora usando la información PTY.

### Búsqueda de una emisora RDS por información PTY

Se pueden buscar tipos generales de programas, tales como los que se indican en la página 37.

### 1 Toque **A.MENU** y **FUNCTION**, y luego, **PTY SEARCH**.

### 2 Toque ◀ o ▶ para seleccionar un tipo de programa.

Hay cuatro tipos de programa:

**News&Inf—Popular—Classics—Others**

### 3 Toque ▲ para comenzar la búsqueda.

Al tocar ▲, el nombre del tipo de programa comienza a destellar en el display. La unidad busca una emisora que transmita ese tipo de programa.

- Para cancelar la búsqueda, toque ▼.



#### Notas

- El programa de algunas emisoras puede ser distinto del programa indicado por el PTY transmitido.
- Si ninguna emisora está transmitiendo el tipo de programa buscado, se visualiza **NOT FOUND** durante unos dos segundos, y el sintonizador vuelve a la emisora original.

## Uso de la interrupción por programa de noticias

Cuando se transmite un programa de noticias de una emisora de noticias con código PTY, la unidad puede cambiar de cualquier emisora a la emisora que transmite las noticias. Cuando finaliza el programa de noticias, se reanuda la recepción del programa anterior.

### ● Presione **TA/NEWS** y mantenga presionado para activar la interrupción por programa de noticias.

Presione **TA/NEWS** hasta que ▶**NEWS** o **N** aparezca en el display.

- Para desactivar la interrupción por programa de noticias, vuelva a presionar **TA/NEWS** y mantenga presionado.



#### Nota

También se puede activar o desactivar la función de programa de noticias utilizando **NEWS**. Para visualizar **NEWS**, toque **A.MENU** y **FUNCTION**, y luego, **NEXT**.

## Recepción de transmisiones de alarma PTY

La alarma PTY es un código PTY especial para anuncios de emergencias tales como un desastre natural. Cuando el sintonizador recibe el código de alarma de radio, **ALARM** aparece en el display y el volumen se ajusta según el volumen de TA. Cuando la emisora deja de transmitir el anuncio de emergencia, el sistema vuelve a la fuente anterior.

- Se puede cancelar un anuncio de emergencia presionando **TA/NEWS**.
- También se puede cancelar un anuncio de emergencia presionando **SOURCE** o **BAND/ESC**, o moviendo el joystick. □

## Uso del radio texto

Este sintonizador puede mostrar los datos de radio texto transmitidos por emisoras RDS, como por ejemplo, información de la emisora, el nombre de la canción que se está transmitiendo y el nombre del artista.

- El sintonizador memoriza automáticamente las tres últimas transmisiones con radio texto recibidas, reemplazando el texto de la recepción menos reciente con el nuevo texto recibido.

## Visualización de radio texto

Se puede visualizar el radio texto recibido actualmente y los tres radio textos más recientes.

### 1 Presione BACK/TEXT y mantenga presionado para visualizar el radio texto.

Se visualiza el radio texto de la emisora que está transmitiendo actualmente.

- Se puede cancelar la visualización de radio texto tocando **ESC** o presionando **BAND/ESC**.
- Cuando no se recibe radio texto, se visualiza **NO TEXT**.

### 2 Mueva el joystick hacia la izquierda o hacia la derecha para llamar los tres radio textos más recientes.

Al mover el joystick hacia la izquierda o hacia la derecha se cambia entre la visualización de radio texto actual y la visualización de los tres radio textos más recientes.

- Si no hay datos de radio texto en la memoria, la visualización no cambiará.

## Almacenamiento y llamada de radio texto

Se pueden almacenar los datos de hasta seis transmisiones de radio texto en los botones 1-6.

### 1 Visualice el radio texto que desea almacenar en la memoria.

Consulte *Visualización de radio texto* en esta página.

### 2 Presione cualquiera de los botones 1-6 y mantenga presionado para almacenar el radio texto seleccionado.

Se visualiza el número de la memoria y el radio texto seleccionado se almacena en la memoria.

La próxima vez que presione el mismo botón 1-6 en la visualización de radio texto, el texto almacenado se llamará de la memoria. ▣

## Lista PTY

Generales	Específico	Tipo de programa
News&Inf	<b>News</b>	Noticias
	<b>Affairs</b>	Temas de actualidad
	<b>Info</b>	Información general y consejos
	<b>Sport</b>	Programas deportivos
	<b>Weather</b>	Informes del tiempo/Información meteorológica
	<b>Finance</b>	Informes del mercado de valores, comercio, transacciones, etc.
Popular	<b>Pop Mus</b>	Música popular
	<b>Rock Mus</b>	Música moderna contemporánea
	<b>Easy Mus</b>	Música "fácil de escuchar"
	<b>Oth Mus</b>	Música sin categoría
	<b>Jazz</b>	Jazz
	<b>Country</b>	Música Country
	<b>Nat Mus</b>	Música nacional
	<b>Oldies</b>	Música antigua y de la "Edad de Oro"
	<b>Folk Mus</b>	Música folklórica
Classics	<b>L. Class</b>	Música clásica ligera
	<b>Classic</b>	Música clásica de concierto
Others	<b>Educate</b>	Programas educativos
	<b>Drama</b>	Todas las obras y seriales de radio
	<b>Culture</b>	Cultura nacional o regional
	<b>Science</b>	Naturaleza, ciencia y tecnología
	<b>Varied</b>	Entretenimiento ligero
	<b>Children</b>	Programas para niños
	<b>Social</b>	Temas sociales
	<b>Religion</b>	Programas o servicios de asuntos religiosos
	<b>Phone In</b>	Programas basados en teléfono
	<b>Touring</b>	Programas de viaje, sin anuncios de problemas de tráfico
	<b>Leisure</b>	Pasatiempos favoritos y actividades recreativas
	<b>Document</b>	Programas documentales



## Reproducción de discos DVD audio

### Para escuchar un DVD audio

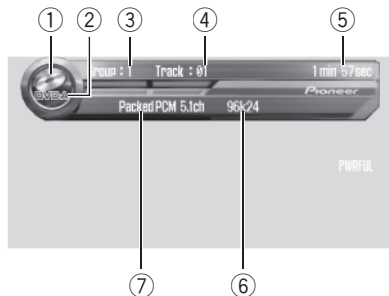

A continuación se indican los pasos básicos necesarios para reproducir un DVD audio con el reproductor de DVD. En la página 40 se explican las funciones más avanzadas y cómo utilizarlas.

#### ① Icono de fuente

Muestra la fuente seleccionada.

#### ② Indicador DVD-A

Aparece cuando se está reproduciendo un DVD audio.

#### ③ Indicador de número de grupo

Muestra el grupo que se está reproduciendo actualmente.

#### ④ Indicador de número de pista

Muestra la pista que se está reproduciendo actualmente.

#### ⑤ Indicador de tiempo de reproducción

Muestra el tiempo transcurrido de reproducción de la pista actual.

#### ⑥ Indicador de frecuencia de muestreo y número de bits de cuantificación

Muestra la frecuencia de muestreo y el número de bits de cuantificación de la pista actual.

#### ⑦ Indicador de sistema de audio

Muestra el sistema de audio seleccionado.

### 1 Toque el icono de fuente y luego, DVD para seleccionar el reproductor de DVD.

- Si no se visualiza el icono de fuente, toque la pantalla para poder visualizarlo.
- Si no hay un disco cargado en la unidad, no se podrá seleccionar **DVD** (reproductor de DVD). Coloque un disco en esta unidad. (Consulte la página 20.)
- Con algunos discos, se puede visualizar un menú. (Consulte *Uso del menú de DVD* en la página siguiente.)

### 2 Toque la pantalla para visualizar el teclado táctil.

### 3 Para saltar y retroceder o avanzar hasta otra pista, toque ◀◀ o ▶▶.

Al tocar ▶▶ se salta al comienzo de la siguiente pista. Al tocar una vez ◀◀, se salta al comienzo de la pista actual. Si se vuelve a tocar esta tecla, se saltará a la pista anterior. Los números de pista se visualizan durante ocho segundos.

- También se puede saltar y retroceder o avanzar hasta otra pista moviendo el joystick hacia la izquierda o hacia la derecha.

### 4 Toque → para visualizar ◀◀ y ▶▶.

Toque → hasta que ◀◀ y ▶▶ aparezcan en el display.

### 5 Para realizar el avance o retroceso rápido, toque continuamente ◀◀ o ▶▶.

Si toca continuamente ◀◀ o ▶▶ durante cinco segundos, el icono ◀◀ o ▶▶ cambia a la indicación de retroceso. Cuando esto ocurre, el retroceso rápido/avance rápido continúa aunque libere ◀◀ o ▶▶. Para reanudar la reproducción en el lugar deseado, toque ▶/||.

## Reproducción de discos DVD audio

- También se puede realizar el retroceso rápido/avance rápido manteniendo el joystick hacia la izquierda o hacia la derecha.
- Es posible que no se pueda realizar el avance rápido/retroceso rápido en algunas secciones de algunos discos. Si esto sucede, la reproducción normal se reanudará automáticamente.



### Notas

- Se puede visualizar la gama de repetición seleccionada tocando **DISP**.
- Si no se utiliza el teclado táctil durante 30 segundos, se ocultará automáticamente.

## Uso del menú de DVD

Algunos DVD le permiten seleccionar el contenido del disco utilizando un menú.

- Se puede visualizar el menú tocando **MENU** o **TOPM** mientras se reproduce un disco. Al volver a tocar cualquiera de estas teclas, se puede comenzar la reproducción desde el lugar seleccionado en el menú. Para obtener más información, consulte las instrucciones que se brindan con el disco.

### 1 Toque para visualizar el teclado táctil y poder utilizar el menú de DVD.

- Si no se visualiza el teclado táctil, toque la pantalla para poder visualizarlo.

### 2 Toque , , o para seleccionar el elemento del menú que desea utilizar.

### 3 Toque ENTER.

La reproducción comienza desde el elemento del menú seleccionado.

- Si se cambia el modo de funcionamiento del mando a distancia a **DVD**, también se podrá utilizar el menú de DVD con el joystick del mando a distancia. (Consulte la página 18.)

- No se puede utilizar el menú de DVD con el joystick de la unidad principal.
- La manera en que se visualiza el menú varía según el disco.

## Retroceso o avance hasta otro grupo

### ● Para saltar y retroceder o avanzar hasta otro grupo, toque o .

Al tocar se salta al comienzo del siguiente grupo. Al tocar se salta al comienzo del grupo anterior.

Los números de grupo se visualizan durante ocho segundos.

- También se puede saltar y retroceder o avanzar hasta otro grupo moviendo el joystick hacia arriba o hacia abajo.
- Si selecciona grupos adicionales, deberá ingresar una contraseña de cuatro dígitos, la que encontrará en la caja del disco. (Consulte *Para reproducir grupos adicionales* en la página 103.)

## Para detener la reproducción

### ● Toque .

- Cuando se detiene la reproducción de un DVD tocando la tecla , se memoriza ese lugar del disco, lo que permite comenzar desde ese punto al volver a reproducirlo.
- Para volver a reproducir el disco, toque /II.

## Reproducción de discos DVD audio

### Introducción a las funciones avanzadas de DVD audio



#### ① Visualización de función

Muestra los nombres de las funciones.

#### ● Toque A.MENU y luego toque FUNCTION para visualizar los nombres de las funciones.

Se visualizan los nombres de las funciones y las que se pueden usar aparecen resaltadas.

- Si no se visualiza **A.MENU**, toque la pantalla para poder visualizarlo.
- También se puede visualizar **MENU** haciendo clic en el joystick.
- Para ir al siguiente grupo de nombres de funciones, toque **NEXT**.
- Para volver al grupo anterior de nombres de funciones, toque **PREV**.
- Para volver a la visualización anterior, toque **BACK**.
- Para volver a la visualización de reproducción, toque **ESC**.



#### Nota

Si no se utiliza la función en unos 30 segundos, el display volverá automáticamente a la visualización de reproducción. ■

### Repetición de reproducción

Hay tres gamas de repetición para la reproducción de un DVD: **DISC** (repetición de disco), **GROUP** (repetición de grupo) y **TRACK** (repetición de pista).

#### 1 Toque A.MENU y FUNCTION, y luego, REPEAT.

#### 2 Toque cualquiera de las siguientes teclas del teclado táctil para seleccionar la gama de repetición.

- **DISC** – Reproduce todo el disco actual
- **GROUP** – Sólo repite el grupo actual
- **TRACK** – Sólo repite la pista actual



#### Nota

Si se realiza una búsqueda de pistas o el avance rápido/retroceso, la gama de repetición cambia a **DISC**. ■

### Reproducción de las pistas en un orden aleatorio

La reproducción aleatoria le permite reproducir las pistas en un orden aleatorio dentro del grupo actual.

#### 1 Toque A.MENU y FUNCTION, y luego, RANDOM.

#### 2 Toque ▲ para activar la reproducción aleatoria.

Las pistas se reproducirán en un orden aleatorio dentro del grupo actual.

- Toque ▼ para desactivar la reproducción aleatoria. ■

## Reproducción de discos DVD audio

### Exploración de pistas

La reproducción con exploración le permite escuchar los primeros 10 segundos de cada pista del grupo actual.

**1 Toque A.MENU y FUNCTION, y luego, SCAN.**

**2 Toque ▲ para activar la reproducción con exploración.**

Se reproducirán los primeros 10 segundos de cada pista del grupo actual.

**3 Cuando encuentre la pista deseada, toque ▼ para desactivar la reproducción con exploración.**



#### Nota

Una vez finalizada la exploración, volverá a comenzar la reproducción normal de las pistas.

### Pausa de la reproducción de un DVD audio

La pausa le permite detener temporalmente la reproducción del disco.

● **Toque ►/II durante la reproducción.**

Se visualiza el icono durante cuatro segundos y la reproducción se detiene temporalmente.

- Para reanudar la reproducción en el mismo lugar en el que se activó la pausa, vuelva a tocar **►/II**.



#### Notas

- También se puede activar o desactivar la pausa usando **PAUSE**. Para visualizar **PAUSE**, toque **A.MENU** y luego, **FUNCTION**.
- Según el tipo de disco y la sección del disco que se está reproduciendo, es posible que se visualice el icono que indica que no se pueden reproducir imágenes fijas.

### Exploración de imágenes fijas

Puede explorar imágenes fijas grabadas en el disco mientras se reproduce el audio.

- No se puede utilizar la función Slideshow. (Consulte *Slideshow* en la página 125.)

**1 Toque BROWSE para explorar imágenes fijas durante la reproducción.**

**2 Toque PAGE – o PAGE + para cambiar las imágenes fijas.**

Al tocar **PAGE +** pasará a la siguiente imagen fija. Al tocar **PAGE –** volverá a la imagen fija anterior.

- También puede pasar a la siguiente imagen fija tocando durante la reproducción.
- Para volver a la imagen fija inicial, toque **HOME**.
- Si se cambia el modo de funcionamiento del mando a distancia a **DVD**, también se podrán explorar las imágenes fijas con el joystick del mando a distancia. (Consulte la página 18.)
- No se pueden explorar imágenes fijas con el joystick de la unidad principal.



#### Nota

Según el tipo de disco y la sección del disco que se está reproduciendo, es posible que se visualice el icono que indica que no se pueden explorar imágenes fijas.

### Reproducción cuadro a cuadro

Esta función le permite avanzar un cuadro por vez durante la reproducción.

- Esta función sólo se puede utilizar con las secciones de imágenes dinámicas de los discos DVD audio.



● **Toque durante la reproducción.**

Cada vez que se toca , se avanzará un cuadro.

- Para volver a la reproducción normal, toque **►/II**.

## Reproducción de discos DVD audio

### Notas

- Según el tipo de disco y la sección del disco que se está reproduciendo, es posible que se visualice el icono  que indica que no se pueden reproducir imágenes cuadro a cuadro.
- Con algunos discos, las imágenes pueden aparecer borrosas durante la reproducción cuadro a cuadro. .

## Reproducción en cámara lenta

Esta función le permitirá reducir la velocidad de la reproducción.

- Esta función sólo se puede utilizar con las secciones de imágenes dinámicas de los discos DVD audio.

### 1 Toque **II▶** hasta que se visualice **▶▶** durante la reproducción.

Se visualiza el icono **▶▶** y comienza la reproducción en cámara lenta hacia adelante.



- Para volver a la reproducción normal, toque **▶/II**.

### 2 Presione **◀II** o **II▶** para ajustar la velocidad de reproducción durante la reproducción en cámara lenta.

Cada vez que se presiona **◀II** o **II▶**, se cambia la velocidad en cuatro pasos en el siguiente orden:

1/16—1/8—1/4—1/2

### Notas

- No se emite sonido durante la reproducción en cámara lenta.
- Según el tipo de disco y la sección del disco que se está reproduciendo, es posible que se visualice el icono  que indica que no se pueden reproducir las imágenes en cámara lenta.
- Con algunos discos, las imágenes pueden aparecer borrosas durante la reproducción en cámara lenta.
- No es posible la reproducción en cámara lenta hacia atrás. .

## Búsqueda de la pista o del grupo deseado

Se puede utilizar la función de búsqueda para especificar el grupo o la pista que se desea encontrar.

- No se puede utilizar la función de búsqueda de pistas cuando se ha detenido la reproducción del disco.

### 1 Toque **SEARCH** y luego, **GROUP (grupo)** o **TRACK (pista)**.

### 2 Toque **0—9** para ingresar el número deseado.

- Para seleccionar el número 3, toque **3**.
- Para seleccionar el número 10, toque **1 y 0** en orden.
- Para seleccionar el número 23, toque **2 y 3** en orden.
- Para cancelar los números ingresados, toque **C**.
- También se puede ingresar el número deseado utilizando el joystick y **0-9**.

### 3 Mientras se visualiza el número ingresado, toque **ENTER**.

Comienza la reproducción a partir de la pista o del grupo seleccionado.

### Notas

- También se pueden realizar las mismas operaciones utilizando **SEARCH**. Para visualizar **SEARCH**, toque **A.MENU** y luego, **FUNCTION**.
- Con los discos que presentan un menú, también se puede tocar **MENU** o **TOP.M** y seleccionar las opciones deseadas en el menú que aparece en el display.
- Con algunos discos, es posible que se visualice el icono , que indica que no se pueden especificar grupos y pistas.

## Reproducción de discos DVD audio

### Especificación del grupo

Se puede utilizar la función de búsqueda directa para encontrar el grupo deseado especificando un grupo.

- Sólo se puede utilizar esta función con el mando a distancia. Para hacerlo, cambie el modo de funcionamiento del mando a distancia a **DVD**. (Consulte la página 18.)

- **Presione 0–10 que corresponda al número del grupo deseado una vez detenido el disco.**

El número de grupo se visualiza durante ocho segundos y la reproducción comienza a partir del grupo seleccionado.

- Para seleccionar el número 3, presione **3**.
- Para seleccionar el número 10, presione **10** y **0** en orden.
- Para seleccionar el número 23, presione **10**, **10** y **3** en orden. 

### Cambio del idioma del audio durante la reproducción (Multi-audio)

Los DVD pueden permitir la reproducción del audio en distintos idiomas y con distintos sistemas (Dolby Digital, DTS etc.). En el caso de los DVD que vienen con grabaciones multi-audio, se puede cambiar entre los idiomas/sistemas de audio durante la reproducción.

- **Toque AUDIO durante la reproducción.**

Cada vez que se toca **AUDIO**, se cambia entre las opciones de audio.

#### Notas

- El número que aparece en la marca  de la caja de DVD indica la cantidad de idiomas/sistemas de audio grabados.
- Con algunos DVD, sólo se podrá cambiar entre los idiomas/sistemas de audio usando una visualización de menú.

- También se puede cambiar entre los idiomas/sistemas de audio utilizando **DVD SETUP MENU**. Para obtener más información, consulte *Ajuste del idioma del audio* en la página 100.
- Los indicadores del display, tales como **Dolby D** y **5.1ch**, señalan el tipo de sistema de audio grabado en el DVD. De acuerdo con el ajuste realizado, es posible que no se pueda reproducir el disco con el mismo sistema de audio que el indicado.
- Al tocar **AUDIO** durante el avance rápido/retrceso rápido, una pausa o la reproducción en cámara lenta, se restablece la reproducción normal. 

### Cambio del idioma de los subtítulos durante la reproducción (Multi-subtítulos)

En el caso de los DVD que vienen con grabaciones multi-subtítulos, se puede cambiar entre los idiomas de los subtítulos durante la reproducción.

- **Toque SUB.T durante la reproducción.**

Cada vez que se toca **SUB.T**, se cambia entre los idiomas de los subtítulos.

#### Notas

- El número que aparece en la marca  de la caja de DVD indica la cantidad de idiomas de los subtítulos grabados.
- Con algunos DVD, sólo se podrá cambiar entre los idiomas de los subtítulos usando una visualización de menú.
- También se puede cambiar entre los idiomas de los subtítulos utilizando **DVD SETUP MENU**. Para obtener más información, consulte *Ajuste del idioma de los subtítulos* en la página 99.

## Reproducción de discos DVD audio

- Al tocar **SUB.T** durante el avance rápido/retroceso rápido, una pausa o la reproducción en cámara lenta, se restablece la reproducción normal. 

### Cambio del ángulo de visión durante la reproducción (Multi-ángulo)

En el caso de los DVD que vienen con grabaciones multi-ángulo (escenas filmadas desde múltiples ángulos), se puede cambiar entre los ángulos de visión durante la reproducción.



- Durante la reproducción de una escena filmada desde múltiples ángulos en esta unidad, se visualiza el icono de ángulo . Active o desactive la visualización del icono de ángulo usando **DVD SETUP MENU**. Para obtener más información, consulte *Ajuste de la visualización del icono de ángulo* en la página 101.

#### ● Toque **ANGLE** durante la reproducción de una escena filmada desde múltiples ángulos.

Cada vez que se toca **ANGLE**, se cambia entre las opciones de ángulo.



#### Notas

- La marca  en la caja de DVD indica que hay escenas con múltiples ángulos. El número que aparece en la marca  indica la cantidad de ángulos desde los cuales se filmaron las escenas.
- Al tocar **ANGLE** durante el avance rápido/retroceso rápido, una pausa o la reproducción en cámara lenta, se restablece la reproducción normal. 

### Uso del control de gama dinámica

La gama dinámica es la diferencia de intensidades entre los sonidos más fuertes y los más débiles. El control de gama dinámica comprime esta diferencia y permite oír con claridad los sonidos, incluso a niveles de volumen bajo.

- El control de gama dinámica sólo funciona con sonidos Dolby Digital.
- El control de gama dinámica puede producir escasos efectos en determinados discos.

#### 1 Toque **A.MENU** y **FUNCTION**, y luego, **NEXT**.

#### 2 Toque **D. R. C.**

#### 3 Toque **▲** para activar el control de gama dinámica.

- Toque **▼** para desactivar el control de gama dinámica. 

## Reproducción de discos DVD vídeo

### Para ver un DVD vídeo

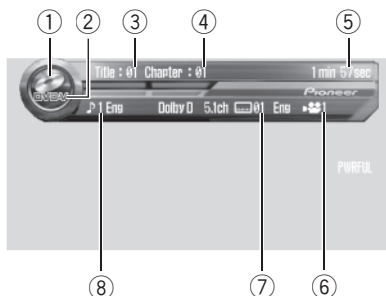

A continuación se indican los pasos básicos necesarios para reproducir un DVD vídeo con el reproductor de DVD. En la página 47 se explican las funciones más avanzadas y cómo utilizarlas.

#### ① Icono de fuente

Muestra la fuente seleccionada.

#### ② Indicador DVD-V

Aparece cuando se está reproduciendo un DVD vídeo.

#### ③ Indicador de número de título

Muestra el título que se está reproduciendo actualmente.

#### ④ Indicador de número de capítulo

Muestra el capítulo que se está reproduciendo actualmente.

#### ⑤ Indicador de tiempo de reproducción

Muestra el tiempo transcurrido de reproducción del capítulo actual.

#### ⑥ Indicador de ángulo de visión

Muestra el ángulo de visión seleccionado.

#### ⑦ Indicador de idioma de los subtítulos

Muestra el idioma de los subtítulos seleccionado.

#### ⑧ Indicador de idioma del audio

Muestra el idioma del audio seleccionado.

### 1 Toque el icono de fuente y luego, DVD para seleccionar el reproductor de DVD.

- Si no se visualiza el icono de fuente, toque la pantalla para poder visualizarlo.
- Si no hay un disco cargado en la unidad, no se podrá seleccionar **DVD** (reproductor de DVD). Coloque un disco en esta unidad. (Consulte la página 20.)
- Con algunos discos, se puede visualizar un menú. (Consulte *Uso del menú de DVD* en la página siguiente.)

### 2 Toque la pantalla para visualizar el teclado táctil.

### 3 Para saltar y retroceder o avanzar hasta otro capítulo, toque ◀◀ o ▶▶.

Al tocar ▶▶ se salta al comienzo del siguiente capítulo. Al tocar una vez la tecla ◀◀, se salta al comienzo del capítulo actual. Si se vuelve a tocar esta tecla, se saltará al capítulo anterior.

Los números de capítulo se visualizan durante ocho segundos.

- También se puede saltar y retroceder o avanzar hasta otro capítulo moviendo el joystick hacia la izquierda o hacia la derecha.

### 4 Toque → para visualizar ◀◀ y ▶▶.

Toque → hasta que ◀◀ y ▶▶ aparezcan en el display.

## Reproducción de discos DVD vídeo

### 5 Para realizar el avance o retroceso rápido, toque continuamente ◀◀ o ▶▶.

Si toca continuamente ◀◀ o ▶▶ durante cinco segundos, el icono ◀◀ o ▶▶ cambia a la indicación de retroceso. Cuando esto ocurre, el retroceso rápido/avance rápido continúa aunque libere ◀◀ o ▶▶. Para reanudar la reproducción en el lugar deseado, toque ▶/II.

- También se puede realizar el retroceso rápido/avance rápido manteniendo el joystick hacia la izquierda o hacia la derecha.
- Es posible que no se pueda realizar el avance rápido/retroceso rápido en algunas secciones de algunos discos. Si esto sucede, la reproducción normal se reanudará automáticamente.



#### Notas

- Se puede visualizar la gama de repetición seleccionada tocando **DISP**.
- Si no se utiliza el teclado táctil durante 30 segundos, se ocultará automáticamente.

## Uso del menú de DVD

Algunos DVD le permiten seleccionar el contenido del disco utilizando un menú.

- Se puede visualizar el menú tocando **MENU** o **TOP.M** mientras se reproduce un disco. Al volver a tocar cualquiera de estas teclas, se puede comenzar la reproducción desde el lugar seleccionado en el menú. Para obtener más información, consulte las instrucciones que se brindan con el disco.

### 1 Toque ◀▶ para visualizar el teclado táctil y poder utilizar el menú de DVD.

- Si no se visualiza el teclado táctil, toque la pantalla para poder visualizarlo.

### 2 Toque ▲, ▼, ◀ o ▶ para seleccionar el elemento del menú que desea utilizar.

### 3 Toque ENTER.

La reproducción comienza desde el elemento del menú seleccionado.

- Si se cambia el modo de funcionamiento del mando a distancia a **DVD**, también se podrá utilizar el menú de DVD con el joystick del mando a distancia. (Consulte la página 18.)
- No se puede utilizar el menú de DVD con el joystick de la unidad principal.
- La manera en que se visualiza el menú varía según el disco.

## Retroceso o avance hasta otro título

### ● Para saltar y retroceder o avanzar hasta otro título, toque ▲ o ▼.

Al tocar ▲ se salta al comienzo del siguiente título. Al tocar ▼ se salta al comienzo del título anterior.

Los números de título se visualizan durante ocho segundos.

- También se puede saltar y retroceder o avanzar hasta otro título moviendo el joystick hacia arriba o hacia abajo.

## Para detener la reproducción

### ● Toque ■.

▪ Cuando se detiene la reproducción de un DVD tocando la tecla ■, se memoriza ese lugar del disco, lo que permite comenzar desde ese punto al volver a reproducirlo.

- Para volver a reproducir el disco, toque ▶/II.

## Reproducción de discos DVD vídeo

### Introducción a las funciones avanzadas de DVD vídeo

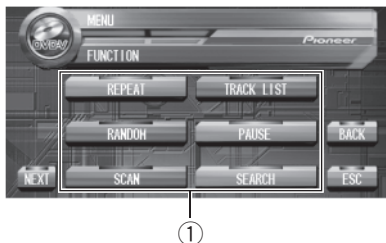

#### ① Visualización de función

Muestra los nombres de las funciones.

#### ● Toque A.MENU y luego toque FUNCTION para visualizar los nombres de las funciones.

Se visualizan los nombres de las funciones y las que se pueden usar aparecen resaltadas.

- Si no se visualiza **A.MENU**, toque la pantalla para poder visualizarlo.
- También se puede visualizar **MENU** haciendo clic en el joystick.
- Para ir al siguiente grupo de nombres de funciones, toque **NEXT**.
- Para volver al grupo anterior de nombres de funciones, toque **PREV**.
- Para volver a la visualización anterior, toque **BACK**.
- Para volver a la visualización de reproducción, toque **ESC**.

#### Nota

Si no se utiliza la función en unos 30 segundos, el display volverá automáticamente a la visualización de reproducción. 

### Repetición de reproducción

Hay tres gamas de repetición para la reproducción de un DVD: **DISC** (repetición de disco), **TITLE** (repetición de título) y **CHAPTER** (repetición de capítulo).

#### 1 Toque A.MENU y FUNCTION, y luego, REPEAT.

#### 2 Toque cualquiera de las siguientes teclas del teclado táctil para seleccionar la gama de repetición.

- **DISC** – Reproduce todo el disco actual
- **TITLE** – Sólo repite el título actual
- **CHAPTER** – Sólo repite el capítulo actual



#### Nota

Si se realiza una búsqueda de capítulos o el avance rápido/retroceso, la gama de repetición cambia a **DISC**. 

### Pausa de la reproducción de un DVD vídeo

La pausa le permite detener temporalmente la reproducción del disco.

#### ● Toque ►/II durante la reproducción.

Se visualiza el icono **II** durante cuatro segundos y la reproducción se detiene temporalmente, lo que le permite ver una imagen fija.



- Para reanudar la reproducción en el mismo lugar en el que se activó la pausa, vuelva a tocar **►/II**.



#### Notas

- También se puede activar o desactivar la pausa usando **PAUSE**. Para visualizar **PAUSE**, toque **A.MENU** y luego, **FUNCTION**.

## Reproducción de discos DVD vídeo

- Según el tipo de disco y la sección del disco que se está reproduciendo, es posible que se visualice el icono  que indica que no se pueden reproducir imágenes fijas. .

### Reproducción cuadro a cuadro



Esta función le permite avanzar un cuadro por vez durante la reproducción.

#### ● Toque **II▶** durante la reproducción.

Cada vez que se toca **II▶**, se avanzará un cuadro.

- Para volver a la reproducción normal, toque **▶/II**.

#### Notas

- Según el tipo de disco y la sección del disco que se está reproduciendo, es posible que se visualice el icono  que indica que no se pueden reproducir imágenes cuadro a cuadro.
- Con algunos discos, las imágenes pueden aparecer borrosas durante la reproducción cuadro a cuadro. .

### Reproducción en cámara lenta

Esta función le permitirá reducir la velocidad de la reproducción.

#### 1 Toque **II▶** hasta que se visualice **▶▶** durante la reproducción.

Se visualiza el icono **▶▶** y comienza la reproducción en cámara lenta hacia adelante.



- Para volver a la reproducción normal, toque **▶/II**.

#### 2 Presione **◀II** o **II▶** para ajustar la velocidad de reproducción durante la reproducción en cámara lenta.

Cada vez que se presiona **◀II** o **II▶**, se cambia la velocidad en cuatro pasos en el siguiente orden:

1/16—1/8—1/4—1/2

#### Notas

- No se emite sonido durante la reproducción en cámara lenta.
- Según el tipo de disco y la sección del disco que se está reproduciendo, es posible que se visualice el icono  que indica que no se pueden reproducir las imágenes en cámara lenta.
- Con algunos discos, las imágenes pueden aparecer borrosas durante la reproducción en cámara lenta.
- No es posible la reproducción en cámara lenta hacia atrás. .

### Búsqueda de la escena deseada, inicio de la reproducción a partir del tiempo especificado

Se puede utilizar la función de búsqueda para encontrar la escena deseada especificando un título o capítulo y la función de búsqueda por tiempo para especificar el tiempo al que comienza la reproducción de un disco.

- No se pueden utilizar estas funciones cuando se ha detenido la reproducción del disco.

#### 1 Toque **SEARCH** y luego, **TITLE** (título), **CHAPTER** (capítulo) o **TIME** (tiempo).

#### 2 Toque **0—9** para ingresar el número deseado.

Para títulos y capítulos

## Reproducción de discos DVD vídeo

- Para seleccionar el número 3, toque **3**.
- Para seleccionar el número 10, toque **1 y 0** en orden.
- Para seleccionar el número 23, toque **2 y 3** en orden.

### Para el tiempo (búsqueda por tiempo)

- Para seleccionar 21 minutos 43 segundos, toque **2, 1, 4 y 3** en orden.
- Para seleccionar 1 hora 11 minutos, convierta la hora a 71 minutos 00 segundos y toque **7, 1, 0 y 0** en orden.
- Para cancelar los números ingresados, toque **C**.
- También se puede ingresar el número deseado utilizando el joystick y **0-9**.

### 3 Mientras se visualiza el número ingresado, toque ENTER.

Comienza la reproducción a partir de la escena seleccionada.

#### Notas

- También se pueden realizar las mismas operaciones utilizando **SEARCH**. Para visualizar **SEARCH**, toque **A.MENU** y luego, **FUNCTION**.
- Con los discos que presentan un menú, también se puede tocar **MENU** o **TOP.M** y seleccionar las opciones deseadas en el menú que aparece en el display.
- Con algunos discos, es posible que se visualice el icono , que indica que no se puede especificar el título, el capítulo y el tiempo.

## Especificación del título

Se puede utilizar la función de búsqueda directa para encontrar la escena deseada especificando un título.

- Sólo se puede utilizar esta función con el mando a distancia. Para hacerlo, cambie el modo de funcionamiento del mando a distancia a **DVD**. (Consulte la página 18.)

### ● Presione la tecla 0–10 que corresponda al número del título deseado una vez detenido el disco.

El número del título se visualiza durante ocho segundos y la reproducción comienza a partir del título seleccionado.

- Para seleccionar el número 3, presione **3**.
- Para seleccionar el número 10, presione **10** y **0** en orden.
- Para seleccionar el número 23, presione **10, 10 y 3** en orden. 

## Cambio del idioma del audio durante la reproducción (Multi-audio)

Los DVD pueden permitir la reproducción del audio en distintos idiomas y con distintos sistemas (Dolby Digital, DTS etc.). En el caso de los DVD que vienen con grabaciones multi-audio, se puede cambiar entre los idiomas/sistemas de audio durante la reproducción.

### ● Toque AUDIO durante la reproducción.

Cada vez que se toca **AUDIO**, se cambia entre las opciones de audio.

#### Notas

- El número que aparece en la marca  de la caja de DVD indica la cantidad de idiomas/sistemas de audio grabados.
- Con algunos DVD, sólo se podrá cambiar entre los idiomas/sistemas de audio usando una visualización de menú.
- También se puede cambiar entre los idiomas/sistemas de audio utilizando **DVD SETUP MENU**. Para obtener más información, consulte *Ajuste del idioma del audio* en la página 100.

## Reproducción de discos DVD vídeo

- Los indicadores del display, tales como **Dolby D** y **5.1ch**, señalan el tipo de sistema de audio grabado en el DVD. De acuerdo con el ajuste realizado, es posible que no se pueda reproducir el disco con el mismo sistema de audio que el indicado.
- Al tocar **AUDIO** durante el avance rápido/retroceso rápido, una pausa o la reproducción en cámara lenta, se restablece la reproducción normal. 



## Cambio del idioma de los subtítulos durante la reproducción (Multi-subtítulos)

En el caso de los DVD que vienen con grabaciones multi-subtítulos, se puede cambiar entre los idiomas de los subtítulos durante la reproducción.

- **Toque SUB.T durante la reproducción.** Cada vez que se toca **SUB.T**, se cambia entre los idiomas de los subtítulos.



### Notas

- El número que aparece en la marca  de la caja de DVD indica la cantidad de idiomas de los subtítulos grabados.
- Con algunos DVD, sólo se podrá cambiar entre los idiomas de los subtítulos usando una visualización de menú.
- También se puede cambiar entre los idiomas de los subtítulos utilizando **DVD SETUP MENU**. Para obtener más información, consulte *Ajuste del idioma de los subtítulos* en la página 99.
- Al tocar **SUB.T** durante el avance rápido/retroceso rápido, una pausa o la reproducción en cámara lenta, se restablece la reproducción normal. 

## Cambio del ángulo de visión durante la reproducción (Multi-ángulo)

En el caso de los DVD que vienen con grabaciones multi-ángulo (escenas filmadas desde múltiples ángulos), se puede cambiar entre los ángulos de visión durante la reproducción.

- Durante la reproducción de una escena filmada desde múltiples ángulos en esta uni-



## Reproducción de discos DVD vídeo

dad, se visualiza el icono de ángulo . Active o desactive la visualización del icono de ángulo usando **DVD SETUP MENU**. Para obtener más información, consulte *Ajuste de la visualización del icono de ángulo* en la página 101.

### ● Toque **ANGLE** durante la reproducción de una escena filmada desde múltiples ángulos.

Cada vez que se toca **ANGLE**, se cambia entre las opciones de ángulo.

### Notas

- La marca  en la caja de DVD indica que hay escenas con múltiples ángulos. El número que aparece en la marca  indica la cantidad de ángulos desde los cuales se filmaron las escenas.
- Al tocar **ANGLE** durante el avance rápido/retrceso rápido, una pausa o la reproducción en cámara lenta, se restablece la reproducción normal. .

## Uso del control de gama dinámica

La gama dinámica es la diferencia de intensidades entre los sonidos más fuertes y los más débiles. El control de gama dinámica comprime esta diferencia y permite oír con claridad los sonidos, incluso a niveles de volumen bajo.

- El control de gama dinámica sólo funciona con sonidos Dolby Digital.
- El control de gama dinámica puede producir escasos efectos en determinados discos.

### 1 Toque **A.MENU** y **FUNCTION**, y luego, **NEXT**.

### 2 Toque **D. R. C.**

### 3 Toque **▲** para activar el control de gama dinámica.

- Toque **▼** para desactivar el control de gama dinámica. .

## Para ver un vídeo CD

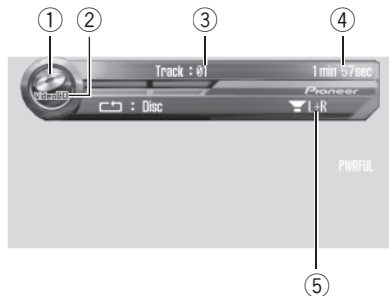

A continuación se indican los pasos básicos necesarios para reproducir un vídeo CD con el reproductor de DVD. En la página 54 se explican las funciones más avanzadas y cómo utilizarlas.

### ① Icono de fuente

Muestra la fuente seleccionada.

### ② Indicador VideoCD

Aparece cuando se está reproduciendo un vídeo CD.

### ③ Indicador de número de pista

Muestra la pista que se está reproduciendo actualmente.

### ④ Indicador de tiempo de reproducción

Muestra el tiempo transcurrido de reproducción de la pista actual.

### ⑤ Indicador de salida de audio

Muestra el canal de salida seleccionado.

## 1 Toque el icono de fuente y luego, DVD para seleccionar el reproductor de DVD.

- Si no se visualiza el icono de fuente, toque la pantalla para poder visualizarlo.
- Si no hay un disco cargado en la unidad, no se podrá seleccionar **DVD** (reproductor de DVD).

Coloque un disco en esta unidad. (Consulte la página 20.)

- En el caso de los vídeo CD que vienen con la función PBC (control de reproducción), se visualizará un menú.

## 2 Cambie el modo de funcionamiento del mando a distancia a DVD y presione 0-10 para seleccionar el elemento del menú que desea utilizar.

La reproducción comienza desde el elemento del menú seleccionado.

- Cuando el menú tiene dos o más páginas, toque **◀◀** o **▶▶** para cambiar entre las visualizaciones.
- Se puede reproducir un disco sin utilizar el menú (sin la reproducción PBC). (Consulte *Especificación de la pista* en la página 56.) Para volver a la reproducción PBC, detenga la reproducción y toque **▶/||**.
- Se puede visualizar el menú presionando **RETURN** durante la reproducción PBC. Para obtener más información, consulte las instrucciones que se brindan con el disco.
- Después de utilizar el menú, se recomienda cambiar el modo de funcionamiento del mando a distancia a **AVH**. (Consulte la página 18.)

## 3 Toque la pantalla para visualizar el teclado táctil.

## 4 Para saltar y retroceder o avanzar hasta otra pista, toque ◀◀ o ▶▶.

Al tocar **▶▶** se salta al comienzo de la siguiente pista. Al tocar una vez **◀◀**, se salta al comienzo de la pista actual. Si se vuelve a tocar esta tecla, se saltará a la pista anterior. Los números de pista se visualizan durante ocho segundos.

- También se puede saltar y retroceder o avanzar hasta otra pista moviendo el joystick hacia la izquierda o hacia la derecha.
- Durante la reproducción PBC, se puede visualizar un menú si realiza estas operaciones.

## Reproducción de vídeo CD

### 5 Toque → para visualizar ◀◀ y ▶▶.

Toque → hasta que ◀◀ y ▶▶ aparezcan en el display.

### 6 Para realizar el avance o retroceso rápido, toque continuamente ◀◀ o ▶▶.

Si toca continuamente ◀◀ o ▶▶ durante cinco segundos, el icono ◀◀ o ▶▶ cambia a la indicación de retroceso. Cuando esto ocurre, el retroceso rápido/avance rápido continúa aunque libere ◀◀ o ▶▶. Para reanudar la reproducción en el lugar deseado, toque ▶/II.

- También se puede realizar el retroceso rápido/avance rápido manteniendo el joystick hacia la izquierda o hacia la derecha.
- Es posible que no se pueda realizar el avance rápido/retroceso rápido en algunas secciones de algunos discos. Si esto sucede, la reproducción normal se reanudará automáticamente.



#### Nota

Si no se utiliza el teclado táctil durante 30 segundos, se ocultará automáticamente. □

## Uso del menú

En el caso de los vídeo CD que vienen con la función PBC (control de reproducción), se puede utilizar un menú.

### ● Cambie el modo de funcionamiento del mando a distancia a DVD y presione 0–10 para seleccionar el elemento del menú que desea utilizar.

La reproducción comienza desde el elemento del menú seleccionado.

- Cuando el menú tiene dos o más páginas, toque I◀◀ o ▶▶I para cambiar entre las visualizaciones.
- Se puede reproducir un disco sin utilizar el menú (sin la reproducción PBC). (Consulte *Especificación de la pista* en la página 56.) Para volver a la reproducción PBC, detenga la reproducción y toque ▶/II.

*cificación de la pista* en la página 56.) Para volver a la reproducción PBC, detenga la reproducción y toque ▶/II.

- Se puede visualizar el menú presionando **RETURN** durante la reproducción PBC. Para obtener más información, consulte las instrucciones que se brindan con el disco.
- Después de utilizar el menú, se recomienda cambiar el modo de funcionamiento del mando a distancia a **AVH**. (Consulte la página 18.) □

## Para detener la reproducción

### ● Toque ■.

- Cuando se detiene la reproducción de un vídeo CD (sólo durante la reproducción PBC) tocando ■, se memoriza ese lugar del disco, lo que permite comenzar desde ese punto al volver a reproducirlo.
- Para volver a reproducir el disco, toque ▶/II. □

## Introducción a las funciones avanzadas de vídeo CD

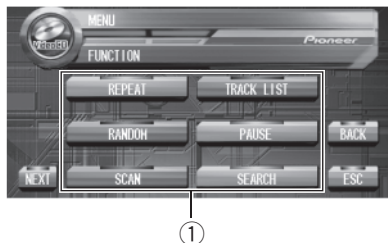

### ① Visualización de función

Muestra los nombres de las funciones.

#### ● Toque A.MENU y luego toque FUNCTION para visualizar los nombres de las funciones.

Se visualizan los nombres de las funciones y las que se pueden usar aparecen resaltadas.

- Si no se visualiza **A.MENU**, toque la pantalla para poder visualizarlo.
- También se puede visualizar **MENU** haciendo clic en el joystick.
- Para ir al siguiente grupo de nombres de funciones, toque **NEXT**.
- Para volver al grupo anterior de nombres de funciones, toque **PREV**.
- Para volver a la visualización anterior, toque **BACK**.
- Para volver a la visualización de reproducción, toque **ESC**.

#### ✎ Notas

- El control de gama dinámica sólo funciona con sonidos Dolby Digital. (Consulte la página 51.)
- Si no se utiliza la función en unos 30 segundos, el display volverá automáticamente a la visualización de reproducción. ◻

## Repetición de reproducción

Hay dos gamas de repetición para la reproducción de un vídeo CD: **TRACK** (repetición de pista) y **DISC** (repetición de disco).

- Durante la reproducción PBC de un vídeo CD, no se puede utilizar esta función.

### 1 Toque A.MENU y FUNCTION, y luego, REPEAT.

### 2 Toque cualquiera de las siguientes teclas del teclado táctil para seleccionar la gama de repetición.

- **DISC** – Repite el disco actual
- **TRACK** – Sólo repite la pista actual



#### Nota

Si se realiza una búsqueda de pistas o el avance rápido/retroceso, la gama de repetición cambia a **DISC**. ◻

## Pausa de la reproducción de un vídeo CD

La pausa le permite detener temporalmente la reproducción del disco.

### ● Toque ►/II durante la reproducción.

Se visualiza el icono **II** durante cuatro segundos y la reproducción se detiene temporalmente, lo que le permite ver una imagen fija.

- Para reanudar la reproducción en el mismo lugar en el que se activó la pausa, vuelva a tocar **►/II**.



#### Notas

- También se puede activar o desactivar la pausa usando **PAUSE**. Para visualizar **PAUSE**, toque **A.MENU** y luego, **FUNCTION**.
- Según el tipo de disco y la sección del disco que se está reproduciendo, es posible que se

## Reproducción de vídeo CD

visualice el icono  que indica que no se pueden reproducir imágenes fijas. .

### Reproducción cuadro a cuadro



Esta función le permite avanzar un cuadro por vez durante la reproducción.

#### ● Toque **II▶** durante la reproducción.

Cada vez que se toca **II▶**, se avanzará un cuadro.

- Para volver a la reproducción normal, toque **▶/II**.

#### Notas

- Según el tipo de disco y la sección del disco que se está reproduciendo, es posible que se visualice el icono  que indica que no se pueden reproducir imágenes cuadro a cuadro.
- Con algunos discos, las imágenes pueden aparecer borrosas durante la reproducción cuadro a cuadro. .

### Reproducción en cámara lenta

Esta función le permite reducir la velocidad de la reproducción.

#### 1 Toque **II▶** hasta que se visualice **▶▶** durante la reproducción.

Se visualiza el icono **▶▶** y comienza la reproducción en cámara lenta hacia adelante.



- Para volver a la reproducción normal, toque **▶/II**.

#### 2 Presione **◀II** o **II▶** para ajustar la velocidad de reproducción durante la reproducción en cámara lenta.

Cada vez que se presiona **◀II** o **II▶**, se cambia la velocidad en cuatro pasos en el siguiente orden:

1/16—1/8—1/4—1/2

#### Notas

- No se emite sonido durante la reproducción en cámara lenta.
- Según el tipo de disco y la sección del disco que se está reproduciendo, es posible que se visualice el icono  que indica que no se pueden reproducir las imágenes en cámara lenta.
- Con algunos discos, las imágenes pueden aparecer borrosas durante la reproducción en cámara lenta.
- No es posible la reproducción en cámara lenta hacia atrás. .

### Búsqueda de la escena deseada, inicio de la reproducción a partir del tiempo especificado

Se puede utilizar la función de búsqueda para encontrar la escena deseada especificando una pista y la función de búsqueda por tiempo para especificar el tiempo al que comienza la reproducción de un disco.

- Durante la reproducción PBC de un vídeo CD, no se puede utilizar esta función.
- No se puede utilizar la función de búsqueda por tiempo cuando se ha detenido la reproducción del disco.

#### 1 Toque **SEARCH** y luego, **TRACK (pista)** o **TIME (tiempo)**.

#### 2 Toque **0—9** para ingresar el número deseado.

##### Para pistas

- Para seleccionar el número 3, toque **3**.
- Para seleccionar el número 10, toque **1** y **0** en orden.

- Para seleccionar el número 23, toque **2** y **3** en orden.

### Para el tiempo (búsqueda por tiempo)

- Para seleccionar 21 minutos 43 segundos, toque **2**, **1**, **4** y **3** en orden.
- Para seleccionar 1 hora 11 minutos, convierta la hora a 71 minutos 00 segundos y toque **7**, **1**, **0** y **0** en orden.
- Para cancelar los números ingresados, toque **C**.
- También se puede ingresar el número deseado utilizando el joystick y **0-9**.

### 3 Mientras se visualiza el número ingresado, toque ENTER.

Comienza la reproducción a partir de la escena seleccionada.



#### Nota

También se pueden realizar las mismas operaciones utilizando **SEARCH**. Para visualizar **SEARCH**, toque **A.MENU** y luego, **FUNCTION**.

## Especificación de la pista

Se puede utilizar la función de búsqueda directa para reproducir un disco sin usar el menú (sin la reproducción PBC).

- Sólo se puede utilizar esta función con el mando a distancia. Para hacerlo, cambie el modo de funcionamiento del mando a distancia a **DVD**. (Consulte la página 18.)
- Durante la reproducción PBC de un vídeo CD, no se puede utilizar esta función.

### ● Presione 0–10 que corresponda al número de la pista deseada una vez detenido el disco.



El número de pista se visualiza durante ocho segundos y la reproducción comienza a partir de la pista seleccionada.

- Para seleccionar el número 3, presione **3**.
- Para seleccionar el número 10, presione **10** y **0** en orden.

- Para seleccionar el número 23, presione **10**, **10** y **3** en orden.



#### Nota

Con algunos discos, es posible que se visualice el icono  y no se pueda utilizar la función. .

## Selección de la salida de audio

Se puede cambiar entre la salida de audio estéreo y monocanal.

### ● Presione AUDIO durante la reproducción.

Presione **AUDIO** repetidamente para cambiar entre las siguientes salidas:

**L+R** (canales izquierdo y derecho)—**L** (canal izquierdo)—**R** (canal derecho)



#### Nota

También se pueden realizar las mismas operaciones utilizando **L/R SELECT**. Para visualizar

**L/R SELECT**, toque **A.MENU** y **FUNCTION**, y luego, **NEXT**. .

## Reproducción de CD

### Para escuchar un CD

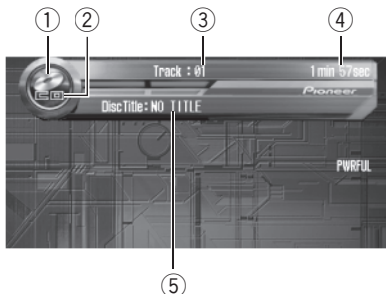

A continuación se indican los pasos básicos necesarios para reproducir un CD con el reproductor de DVD. En la página siguiente se explican las funciones más avanzadas y cómo utilizarlas.

#### ① Icono de fuente

Muestra la fuente seleccionada.

#### ② Indicador CD

Aparece cuando se está reproduciendo un CD.

#### ③ Indicador de número de pista

Muestra la pista que se está reproduciendo actualmente.

#### ④ Indicador de tiempo de reproducción

Muestra el tiempo transcurrido de reproducción de la pista actual.

#### ⑤ Indicador de título del disco

Muestra el título del disco que se está reproduciendo actualmente.

### 1 Toque el icono de fuente y luego, DVD para seleccionar el reproductor de DVD.

- Si no se visualiza el icono de fuente, toque la pantalla para poder visualizarlo.

- Si no hay un disco cargado en la unidad, no se podrá seleccionar **DVD** (reproductor de DVD). Coloque un disco en esta unidad. (Consulte la página 20.)

### 2 Toque la pantalla para visualizar el teclado táctil.

### 3 Para saltar y retroceder o avanzar hasta otra pista, toque **◀◀** o **▶▶**.

Al tocar **▶▶** se salta al comienzo de la siguiente pista. Al tocar una vez **◀◀**, se salta al comienzo de la pista actual. Si se vuelve a tocar esta tecla, se saltará a la pista anterior. Los números de pista se visualizan durante ocho segundos.

- También se puede saltar y retroceder o avanzar hasta otra pista moviendo el joystick hacia la izquierda o hacia la derecha.

### 4 Toque **→** para visualizar **◀◀** y **▶▶**.

Toque **→** hasta que **◀◀** y **▶▶** aparezcan en el display.

### 5 Para realizar el avance o retroceso rápido, toque continuamente **◀◀** o **▶▶**.

- También se puede realizar el retroceso rápido/avance rápido manteniendo el joystick hacia la izquierda o hacia la derecha.



#### Notas

- Al reproducir discos con archivos MP3 y datos de audio (CD-DA), tales como CD-EXTRA y CD de MODO MIXTO (MIXED-MODE CD), los dos tipos de discos se pueden reproducir sólo si se cambia el modo entre MP3 y CD-DA tocando **DA<>MP3** o presionando **BAND/ESC**.
- Si no se utiliza el teclado táctil durante 30 segundos, se ocultará automáticamente.

## Para detener la reproducción

- **Toque ■.**
  - Cuando se detiene la reproducción de un CD tocando ■, se memoriza ese lugar del disco, lo que permite comenzar desde ese punto al volver a reproducirlo.
  - Para volver a reproducir el disco, toque ►/II. □

## Introducción a las funciones avanzadas de CD



- ① **Visualización de función**  
Muestra los nombres de las funciones.

- **Toque A.MENU y luego toque FUNCTION para visualizar los nombres de las funciones.**

Se visualizan los nombres de las funciones y las que se pueden usar aparecen resaltadas.

- Si no se visualiza **A.MENU**, toque la pantalla para poder visualizarlo.
- También se puede visualizar **MENU** haciendo clic en el joystick.
- Para ir al siguiente grupo de nombres de funciones, toque **NEXT**.
- Para volver al grupo anterior de nombres de funciones, toque **PREV**.
- Para volver a la visualización anterior, toque **BACK**.
- Para volver a la visualización de reproducción, toque **ESC**.

### **Notas**

- El control de gama dinámica sólo funciona con sonidos Dolby Digital. (Consulte la página 51.)
- Si no se utiliza la función en unos 30 segundos, el display volverá automáticamente a la visualización de reproducción. □

## Reproducción de CD

### Repetición de reproducción

La repetición de reproducción le permite escuchar la misma pista de nuevo.

**1 Toque A.MENU y FUNCTION, y luego, REPEAT.**

**2 Toque cualquiera de las siguientes teclas del teclado táctil para seleccionar la gama de repetición.**

- **DISC** – Repite el disco actual
- **TRACK** – Sólo repite la pista actual



#### Notas

- Si se realiza una búsqueda de pistas o el avance rápido/retroceso, la repetición de reproducción se cancelará automáticamente.
- Al reproducir discos con ficheros MP3 y datos de audio (CD-DA), la repetición se realiza dentro del tipo de datos que se está reproduciendo aunque se haya seleccionado **DISC**.

### Reproducción de las pistas en un orden aleatorio

La reproducción aleatoria le permite reproducir las pistas del CD en un orden aleatorio.

**1 Toque A.MENU y FUNCTION, y luego, RANDOM.**

**2 Toque ▲ para activar la reproducción aleatoria.**

Las pistas se reproducirán en un orden aleatorio.

- Toque ▼ para desactivar la reproducción aleatoria.

### Exploración de las pistas de un CD

La reproducción con exploración le permite escuchar los primeros 10 segundos de cada pista de un CD.

**1 Toque A.MENU y FUNCTION, y luego, SCAN.**

**2 Toque ▲ para activar la reproducción con exploración.**

Se reproducirán los primeros 10 segundos de cada pista.

**3 Cuando encuentre la pista deseada, toque ▼ para desactivar la reproducción con exploración.**



#### Nota

Una vez finalizada la exploración del CD, volverá a comenzar la reproducción normal de las pistas.

### Pausa de la reproducción de un CD

La pausa le permite detener temporalmente la reproducción del disco.

● **Toque ►/II durante la reproducción.**

Se visualiza el icono **II** durante cuatro segundos y la reproducción se detiene temporalmente.

- Para reanudar la reproducción en el mismo lugar en el que se activó la pausa, vuelva a tocar **►/II**.

### Nota

También se puede activar o desactivar la pausa usando **PAUSE**. Para visualizar **PAUSE**, toque **A.MENU** y luego, **FUNCTION**. 

## Ingreso de títulos de discos

Se pueden ingresar títulos de CD y visualizarlos. La próxima vez que se coloque un CD cuyo título se haya ingresado, se visualizará el título de ese CD.

Esta función le permite ingresar títulos de hasta 20 letras y hasta 48 títulos de discos en la unidad.

- Al reproducir un disco CD TEXT, no se podrá cambiar a **TITLE EDIT**. El título del disco ya estará grabado en el disco CD TEXT.
- Si no se ha ingresado ningún título para el disco, se visualizará **NO TITLE**.

**1 Reproduzca el CD cuyo título desea ingresar.**

**2 Toque A.MENU y FUNCTION, y luego, NEXT.**

**3 Toque TITLE EDIT.**

**4 Toque ABC para seleccionar el tipo de carácter deseado.**

Toque **ABC** repetidamente para cambiar entre los siguientes tipos de caracteres:

Alfabeto (mayúsculas), números y símbolos—Alfabeto (minúsculas)—letras de idiomas europeos, tales como aquéllas con acentos (p. ej., **á, à, â, ä, ç**)

- Se puede seleccionar el ingreso de números y símbolos tocando **012**.
- También se puede cambiar entre los tipos de caracteres haciendo clic en el joystick.

**5 Toque ▲ o ▼ para seleccionar una letra del alfabeto.**

Cada vez que se toca **▲**, se visualizará una letra del alfabeto en orden ascendente **A B C ... X Y Z**, y los números y símbolos en el orden de **1 2 3 ... | } 7**. Cada vez que se toca **▼**, se visualizará una letra en el orden inverso, tal como **Z Y X ... C B A**.

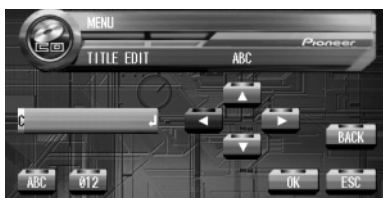

**6 Toque ► para mover el cursor a la próxima posición de carácter.**

Cuando se visualice la letra deseada, toque **►** para mover el cursor a la próxima posición y seleccione la próxima letra. Toque **◀** para mover el cursor hacia atrás en el display.

**7 Toque OK para almacenar el título ingresado en la memoria.**

- También puede almacenar el título ingresado en la memoria moviendo el cursor hacia la derecha hasta que desaparezca.

**8 Toque ESC para volver a la visualización de reproducción.**

### Notas

- Los títulos se conservan en la memoria, aun después de que se quita el disco de la unidad, y se llaman cuando se vuelven a colocar los discos correspondientes.
- Los títulos se almacenan en esta unidad y en el reproductor de CD múltiple por separado.
- Después que los datos para 48 discos han sido almacenados en la memoria, los datos para un nuevo disco se sobrepone los datos más antiguos. 

## Reproducción de CD

### Uso de las funciones CD TEXT

Algunos discos contienen información que viene codificada de fábrica. Estos discos pueden contener información tal como el título del CD, el título de la pista, el nombre del artista y el tiempo de reproducción, y se denominan discos CD TEXT. Sólo estos discos especialmente codificados son compatibles con las funciones que se indican a continuación.

### Visualización de títulos de discos CD TEXT

#### ● Toque DISP.

Toque **DISP** repetidamente para cambiar entre los siguientes ajustes:

**DiscTitle** (título del disco)—**DiscArtist** (nombre del artista del disco)—**TrackTitle** (título de la pista)—**TrackArtist** (nombre del artista de la pista)

- Si determinada información no se grabó en un disco CD TEXT, se visualizará **NO XXXX** (p. ej., **NO ARTIST**).

### Desplazamiento de títulos en el display

Esta unidad sólo puede mostrar las primeras 20 letras de **DiscTitle**, **DiscArtist**, **TrackTitle** y **TrackArtist**. Cuando la información grabada tiene más de 20 letras, se podrá desplazar el texto hacia la izquierda para que se pueda ver el resto del título.

#### ● Toque continuamente DISP hasta que el título comience a desplazarse hacia la izquierda.

El resto del título aparecerá en el display.

### Selección de pistas de la lista de títulos de las pistas

Esta función le permite ver la lista de los títulos de las pistas en un disco CD TEXT y seleccionar uno de ellos para su reproducción.

#### 1 Toque A.MENU y FUNCTION, y luego, TRACK LIST.

#### 2 Toque PREV o NEXT para cambiar entre las listas de títulos.

#### 3 Toque el título de la pista favorita.

Comienza la reproducción del título seleccionado. 

## Reproducción de ficheros MP3

### Para escuchar un MP3

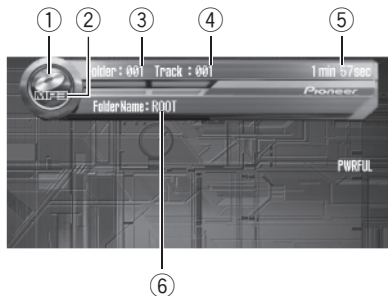

A continuación se indican los pasos básicos necesarios para reproducir un MP3 con el reproductor de DVD. En la página 64 se explican las funciones más avanzadas y cómo utilizarlas.

#### 1 Icono de fuente

Muestra la fuente seleccionada.

#### 2 Indicador MP3

Aparece cuando se está reproduciendo un fichero MP3.

#### 3 Indicador del número de carpeta

Muestra el número de la carpeta que se está reproduciendo.

#### 4 Indicador de número de pista

Muestra la pista (fichero) que se está reproduciendo actualmente.

#### 5 Indicador de tiempo de reproducción

Muestra el tiempo transcurrido de reproducción de la pista (fichero) actual.

#### 6 Indicador de nombre de carpeta

Muestra el nombre de la carpeta que se está reproduciendo actualmente.

### 1 Toque el icono de fuente y luego, DVD para seleccionar el reproductor de DVD.

- Si no se visualiza el icono de fuente, toque la pantalla para poder visualizarlo.
- Si no hay un disco cargado en la unidad, no se podrá seleccionar **DVD** (reproductor de DVD). Coloque un disco en esta unidad. (Consulte la página 20.)

### 2 Toque la pantalla para visualizar el teclado táctil.

### 3 Para saltar y retroceder o avanzar hasta otra pista, toque **◀◀** o **▶▶**.

Al tocar **▶▶** se salta al comienzo de la siguiente pista. Al tocar una vez **◀◀**, se salta al comienzo de la pista actual. Si se vuelve a tocar esta tecla, se saltará a la pista anterior. Los números de pista se visualizan durante ocho segundos.

- También se puede saltar y retroceder o avanzar hasta otra pista moviendo el joystick hacia la izquierda o hacia la derecha.

### 4 Toque **→** para visualizar **▲**, **▼**, **◀◀** y **▶▶**.

Toque **→** hasta que **▲**, **▼**, **◀◀** y **▶▶** aparezcan en el display.

### 5 Para realizar el avance o retroceso rápido, toque continuamente **◀◀** o **▶▶**.

- También se puede realizar el retroceso rápido/avance rápido manteniendo el joystick hacia la izquierda o hacia la derecha.
- Cuando se utilizan las funciones de avance rápido o retroceso no se emite sonido.
- El avance rápido y retroceso sólo funcionan con el fichero que se está reproduciendo. La operación se cancela cuando se llega al fichero anterior o al siguiente.

### 6 Toque **▲** o **▼** para seleccionar una carpeta.

- También se puede seleccionar una carpeta moviendo el joystick hacia arriba o hacia abajo.

## Reproducción de ficheros MP3

- Para volver a la carpeta **001** (RAÍZ), presione **BAND/ESC** y mantenga presionado. Sin embargo, si la carpeta **001** (RAÍZ) no contiene ficheros, la reproducción comenzará con la carpeta **002**.
- No se puede seleccionar una carpeta que no tenga un fichero MP3 grabado.



### Notas

- Al reproducir discos con ficheros MP3 y datos de audio (CD-DA), tales como CD-EXTRA y CD de MODO MIXTO (MIXED-MODE CD), los dos tipos de discos se pueden reproducir sólo si se cambia el modo entre MP3 y CD-DA tocando **DA<>MP3** o presionando **BAND/ESC**.
- Si se cambia entre la reproducción de ficheros MP3 y discos de datos de audio (CD-DA), la reproducción comienza en la primera pista del disco.
- Este reproductor de DVD puede reproducir ficheros MP3 grabados en un CD-ROM. (Consulte la página 118, donde encontrará información sobre los ficheros que se pueden reproducir.)
- A veces se produce una demora entre el comienzo de la reproducción y la emisión del sonido. Esto sucede en especial al reproducir discos en formato multi-sesión y muchas carpetas. Durante la lectura inicial, se visualiza **FORMAT READ**.
- Los discos se reproducen en el orden del número de fichero. Se saltan las carpetas que no tienen ficheros. (Si la carpeta **001** (RAÍZ) no contiene ficheros, la reproducción comenzará con la carpeta **002**.)
- Al reproducir ficheros grabados como VBR (velocidad de grabación variable), el tiempo de reproducción no se visualizará correctamente si se utilizan las funciones de avance rápido o retroceso.
- Si no se utiliza el teclado táctil durante 30 segundos, se ocultará automáticamente.

## Para detener la reproducción

### ● Toque ■.

- Cuando se detiene la reproducción de un MP3 tocando ■, se memoriza ese lugar del disco, lo que permite comenzar desde ese punto al volver a reproducirlo.

- Para volver a reproducir el disco, toque



## Reproducción de ficheros MP3

### Introducción a las funciones avanzadas de MP3

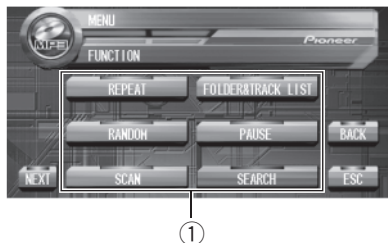

#### ① Visualización de función

Muestra los nombres de las funciones.

#### ● Toque A.MENU y luego toque FUNCTION para visualizar los nombres de las funciones.

Se visualizan los nombres de las funciones y las que se pueden usar aparecen resaltadas.

- Si no se visualiza **A.MENU**, toque la pantalla para poder visualizarlo.
- También se puede visualizar **MENU** haciendo clic en el joystick.
- Para ir al siguiente grupo de nombres de funciones, toque **NEXT**.
- Para volver al grupo anterior de nombres de funciones, toque **PREV**.
- Para volver a la visualización anterior, toque **BACK**.
- Para volver a la visualización de reproducción, toque **ESC**.

#### ✎ Notas

- El control de gama dinámica sólo funciona con sonidos Dolby Digital. (Consulte la página 51.)
- Si no se utiliza la función en unos 30 segundos, el display volverá automáticamente a la visualización de reproducción.

### Repetición de reproducción

Para la reproducción de un MP3, hay tres gamas de repetición: **FOLDER** (repetición de carpeta), **TRACK** (repetición de una sola pista) y **DISC** (repetición de todas las pistas).

#### 1 Toque A.MENU y FUNCTION, y luego, REPEAT.

#### 2 Toque cualquiera de las siguientes teclas del teclado táctil para seleccionar la gama de repetición.

- **DISC** – Repite todas las pistas
- **FOLDER** – Repite la carpeta actual
- **TRACK** – Sólo repite la pista actual



#### Notas

- Si se selecciona otra carpeta durante la repetición de reproducción, la gama de repetición cambia a **DISC**.
- Si se realiza una búsqueda de pistas o el avance rápido/retroceso durante la repetición **TRACK**, la gama de repetición cambia a **FOLDER**.
- Cuando se selecciona **FOLDER**, no se puede reproducir una subcarpeta de esa carpeta.
- Al reproducir discos con ficheros MP3 y datos de audio (CD-DA), la repetición se realiza dentro del tipo de datos que se está reproduciendo aunque se haya seleccionado **DISC**.

### Reproducción de las pistas en un orden aleatorio

La reproducción aleatoria le permite reproducir las pistas en un orden aleatorio dentro de la gama de repetición **FOLDER** y **DISC**.

#### 1 Seleccione la gama de repetición.

Consulte *Repetición de reproducción* en esta página.

## Reproducción de ficheros MP3

**2 Toque A.MENU y FUNCTION, y luego, RANDOM.**

**3 Toque ▲ para activar la reproducción aleatoria.**

Las pistas se reproducirán en un orden aleatorio en la gama de repetición **FOLDER** o **DISC** seleccionada con anterioridad.

▪ Toque ▼ para desactivar la reproducción aleatoria. 

## Exploración de carpetas y pistas

Mientras utiliza la gama de repetición **FOLDER**, el comienzo de cada pista de la carpeta seleccionada se reproduce durante unos 10 segundos. En cambio, cuando utiliza la gama **DISC**, el comienzo de la primera pista de cada carpeta se reproduce durante unos 10 segundos.

**1 Seleccione la gama de repetición.**

Consulte *Repetición de reproducción* en la página anterior.

**2 Toque A.MENU y FUNCTION, y luego, SCAN.**

**3 Toque ▲ para activar la reproducción con exploración.**

Se reproducirán los primeros 10 segundos de cada pista de la carpeta actual (o la primera pista de cada carpeta).

**4 Cuando encuentre la pista (o la carpeta) deseada, toque ▼ para desactivar la exploración.**



### Nota

Una vez finalizada la exploración de pistas o carpetas, volverá a comenzar la reproducción normal de las pistas. 

## Pausa de la reproducción de un MP3

La pausa le permite detener temporalmente la reproducción del disco.

● **Toque ►/II durante la reproducción.**

Se visualiza el icono **II** durante cuatro segundos y la reproducción se detiene temporalmente.

▪ Para reanudar la reproducción en el mismo lugar en el que se activó la pausa, vuelva a tocar **►/II**.



### Nota

También se puede activar o desactivar la pausa usando **PAUSE**. Para visualizar **PAUSE**, toque **A.MENU** y luego, **FUNCTION**. 

## Visualización de información de texto de discos MP3

Se puede visualizar la información de texto grabada en un disco MP3.

● **Toque DISP.**

Toque **DISP** repetidamente para cambiar entre los siguientes ajustes:

**FolderName** (nombre de la carpeta)  
 —**FileName** (nombre del fichero)—**TrackTitle** (título de la pista)—**ArtistName** (nombre del artista)—**AlbumTitle** (título del álbum)  
 —**Comment** (comentarios)—**BitRate** (velocidad de grabación)

## Reproducción de ficheros MP3

- Al reproducir ficheros grabados como VBR (velocidad de grabación variable), el valor de la velocidad de grabación no se visualiza aunque luego se cambie a la velocidad de grabación. (se visualizará **VBR**.)
- Si determinada información no se grabó en un disco MP3, se visualizará **NO XXXX** (p. ej., **NO NAME**). ▣

### Desplazamiento de información de texto en el display

Esta unidad sólo puede mostrar las primeras 20 letras de **FolderName**, **FileName**, **TrackTitle**, **ArtistName**, **AlbumTitle** y **Comment**. Cuando la información grabada tiene más de 20 letras, se podrá desplazar el texto hacia la izquierda para que se pueda ver el resto de la información de texto.

- **Toque continuamente DISP hasta que la información de texto comience a desplazarse hacia la izquierda.**

El resto de la información de texto aparecerá en el display. ▣

### Selección de pistas de la lista de nombres de ficheros

La función de nombres de ficheros le permite ver la lista de los nombres de los ficheros (o nombres de las carpetas) de un disco MP3 y seleccionar uno de ellos para su reproducción.

- 1 **Toque A.MENU y FUNCTION, y luego, FOLDER&TRACK LIST.**

- 2 **Toque PREV o NEXT para cambiar entre las listas de nombres.**

- 3 **Toque el nombre del fichero (o el nombre de la carpeta) favorito.**

Comienza la reproducción del título seleccionado.

- Si se ha seleccionado una carpeta, se podrá visualizar una lista de los nombres de los ficheros (o las carpetas) en ella. Repita los pasos 2 y 3 para seleccionar el nombre del fichero deseado.
- Para volver a la lista anterior (la carpeta de un nivel superior), toque **UP**. ▣

## Reproductor de CD múltiple

### Para escuchar un CD

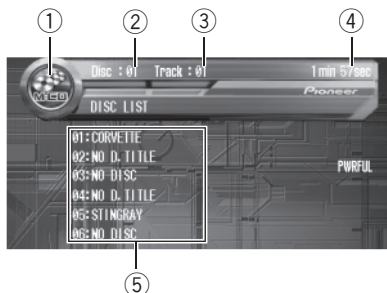

Se puede usar esta unidad para controlar un reproductor de CD múltiple, que se vende por separado.

A continuación se indican los pasos básicos necesarios para reproducir un CD con el reproductor de CD múltiple. En la página siguiente se explican las funciones más avanzadas del reproductor y cómo utilizarlas.

- ① **Icono de fuente**  
Muestra la fuente seleccionada.
- ② **Indicador de número de disco**  
Muestra el disco que se está reproduciendo actualmente.
- ③ **Indicador de número de pista**  
Muestra la pista que se está reproduciendo actualmente.
- ④ **Indicador de tiempo de reproducción**  
Muestra el tiempo transcurrido de reproducción de la pista actual.
- ⑤ **Visualización de la lista de discos**  
Muestra la lista de títulos de los discos.

**1 Toque el icono de fuente y luego toque M-CD para seleccionar el reproductor de CD múltiple.**

- Si no se visualiza el icono de fuente, toque la pantalla para poder visualizarlo.

**2 Toque la pantalla para visualizar el teclado táctil.**

**3 Toque cualquiera de las teclas 01—06 para seleccionar el disco que desea escuchar.**

Si desea seleccionar un disco ubicado en 7 a 12, toque **PREV** o **NEXT** para visualizar **07—12**.

- Si no se visualizan las teclas **01—06** y **07—12**, toque **DISP** para poder visualizarlas.
- También se puede seleccionar consecutivamente un disco usando **▲/▼**.

**4 Para saltar y retroceder o avanzar hasta otra pista, toque ◀ o ▶.**

Al tocar **▶** se salta al comienzo de la siguiente pista. Al tocar una vez **◀**, se salta al comienzo de la pista actual. Si se vuelve a tocar esta tecla, se saltará a la pista anterior.

- También se puede saltar y retroceder o avanzar hasta otra pista moviendo el joystick hacia la izquierda o hacia la derecha.

**5 Para realizar el avance o retroceso rápido, toque continuamente ◀ o ▶.**

- También se puede realizar el retroceso rápido/avance rápido manteniendo el joystick hacia la izquierda o hacia la derecha.



#### Notas

- Cuando el reproductor de CD múltiple realiza las funciones preparatorias, se visualiza **READY**.

## Reproductor de CD múltiple

- Si el reproductor de CD múltiple no funciona correctamente, puede aparecer un mensaje de error tal como **ERROR-02**. Consulte el manual de instrucciones del reproductor de CD múltiple.
- Si no hay discos en el cargador de CD del reproductor de CD múltiple, se visualiza **NO DISC**.
- Si no se utiliza el teclado táctil durante 30 segundos, se ocultará automáticamente. 

## Reproductor de CD múltiple de 50 discos

Sólo las funciones descritas en este manual son compatibles con los reproductores de CD múltiple de 50 discos. 

## Introducción a las funciones avanzadas del reproductor de CD múltiple

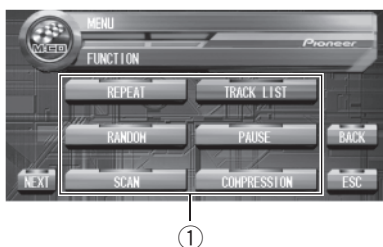

### ① Visualización de función

Muestra los nombres de las funciones.

#### ● Toque **A.MENU** y luego toque **FUNCTION** para visualizar los nombres de las funciones.

Se visualizan los nombres de las funciones y las que se pueden usar aparecen resaltadas.

- Si no se visualiza **A.MENU**, toque la pantalla para poder visualizarlo.
- También se puede visualizar **MENU** haciendo clic en el joystick.
- Para ir al siguiente grupo de nombres de funciones, toque **NEXT**.
- Para volver al grupo anterior de nombres de funciones, toque **PREV**.
- Para volver a la visualización anterior, toque **BACK**.
- Para volver a la visualización de reproducción, toque **ESC**.



#### Nota

Si no se utiliza la función en unos 30 segundos, el display volverá automáticamente a la visualización de reproducción. 

## Reproductor de CD múltiple

### Repetición de reproducción

Hay tres gamas de repetición en el reproductor de CD múltiple: **MULTI-CD REPEAT** (repetición de todos los discos en el reproductor de CD múltiple), **TRACK REPEAT** (repetición de una sola pista) y **DISC REPEAT** (repetición de disco).

**1 Toque A.MENU y FUNCTION, y luego, REPEAT.**

**2 Toque ◀▶ para seleccionar la gama de repetición.**

Toque ◀▶ repetidamente hasta que la gama de repetición deseada aparezca en el display.

- **MULTI-CD REPEAT** – Repite todos los discos en el reproductor de CD múltiple
- **TRACK REPEAT** – Sólo repite la pista actual
- **DISC REPEAT** – Repite el disco actual
- También se puede seleccionar la gama de repetición moviendo el joystick hacia la izquierda o hacia la derecha.



#### Notas

- Si se seleccionan otros discos durante la repetición de reproducción, la gama de repetición cambia a **MULTI-CD REPEAT**.
- Si se realiza una búsqueda de pistas o el avance rápido/retroceso durante la repetición **TRACK REPEAT**, la gama de repetición cambia a **DISC REPEAT**. ◻

### Reproducción de las pistas en un orden aleatorio

La reproducción aleatoria le permite reproducir las pistas en un orden aleatorio dentro de la gama de repetición **MULTI-CD REPEAT** y **DISC REPEAT**.

**1 Seleccione la gama de repetición.**

Consulte *Repetición de reproducción* en esta página.

**2 Toque A.MENU y FUNCTION, y luego, RANDOM.**

**3 Toque ▲ para activar la reproducción aleatoria.**

Las pistas se reproducirán en un orden aleatorio en la gama de repetición

**MULTI-CD REPEAT** o **DISC REPEAT** seleccionada con anterioridad.

- Toque ▼ para desactivar la reproducción aleatoria. ◻

### Exploración de CD y pistas

Mientras utiliza la gama de repetición

**DISC REPEAT**, el comienzo de cada pista del disco seleccionado se reproduce durante unos 10 segundos. En cambio, cuando utiliza la gama **MULTI-CD REPEAT**, el comienzo de la primera pista de cada disco se reproduce durante unos 10 segundos.

**1 Seleccione la gama de repetición.**

Consulte *Repetición de reproducción* en esta página.

**2 Toque A.MENU y FUNCTION, y luego, SCAN.**

**3 Toque ▲ para activar la reproducción con exploración.**

Se reproducirán los primeros 10 segundos de cada pista del disco actual (o la primera pista de cada disco).

**4 Cuando encuentre la pista (o el disco) deseada(o), toque ▼ para desactivar la exploración.**

## Reproductor de CD múltiple



### Nota

Una vez finalizada la exploración de pistas o discos, volverá a comenzar la reproducción normal de las pistas.

## Pausa de la reproducción de un CD

La pausa le permite detener temporalmente la reproducción del disco.

**1 Toque A.MENU y FUNCTION, y luego, PAUSE.**

**2 Toque ▲ para activar la pausa.**

Se detiene la reproducción de la pista actual.

- Para desactivar la pausa, toque ▼.

## Uso de listas de reproducción ITS

La función ITS (selección instantánea de pista) le permite crear una lista de reproducción de sus pistas favoritas de los discos que se encuentran en el cargador del reproductor de CD múltiple. Después de añadir sus pistas favoritas a la lista de reproducción, puede activar la reproducción ITS y reproducir sólo las pistas seleccionadas.

## Creación de una lista de reproducción con la programación ITS

Se puede utilizar la función ITS para ingresar y reproducir hasta 99 pistas por disco y hasta 100 discos (con el título del disco). (Con los reproductores de CD múltiple anteriores a los modelos CDX-P1250 y CDX-P650, se pueden

almacenar hasta 24 pistas en la lista de reproducción.)

**1 Reproduzca el CD que desea programar.**

Toque ▲ o ▼ para seleccionar un CD.

**2 Toque A.MENU y FUNCTION, y luego, NEXT.**

**3 Toque ITS MEMORY.**

**4 Toque ◀ o ▶ para seleccionar la pista deseada.**

**5 Toque ▲ para almacenar la pista que se está reproduciendo actualmente en la lista de reproducción.**

Se visualiza ITS MEMORY brevemente y la pista actual seleccionada se añade a la lista de reproducción. Se vuelve a visualizar el número de pista en el display.

**6 Toque ESC para volver a la visualización de reproducción.**



### Nota

Después de que los datos para 100 discos han sido almacenados en la memoria, los datos para un nuevo disco se superponen a los datos más antiguos.

## Reproducción de la lista de reproducción ITS

La reproducción ITS le permite escuchar las pistas que ha ingresado en su lista de reproducción ITS. Cuando activa la reproducción ITS, se comenzarán a reproducir las pistas de la lista de reproducción ITS en el reproductor de CD múltiple.

## Reproductor de CD múltiple

### 1 Seleccione la gama de repetición.

Consulte *Repetición de reproducción* en la página 69.

### 2 Toque A.MENU y FUNCTION, y luego, NEXT.

### 3 Toque ITS PLAY.

### 4 Toque ▲ para activar la reproducción ITS.

La reproducción de las pistas de la lista comienza en la gama de repetición

**MULTI-CD REPEAT** o **DISC REPEAT** seleccionada con anterioridad.

- Si no hay pistas programadas en la gama de repetición actual, se visualiza **ITS EMPTY**.
- Toque ▼ para desactivar la reproducción ITS.

## Borrado de una pista de la lista de reproducción ITS

Cuando se desea borrar una pista de la lista de reproducción ITS, se puede hacer si la reproducción ITS está activada.

Si la reproducción ITS ya está activada, vaya directamente al paso 2.

### 1 Reproduzca el CD del que desea borrar una pista que está en la lista de reproducción ITS y active la reproducción ITS.

Consulte *Reproducción de la lista de reproducción ITS* en la página anterior.

### 2 Toque A.MENU y FUNCTION, y luego, NEXT.

### 3 Toque ITS MEMORY.

### 4 Toque ◀ o ▶ para seleccionar la pista deseada.

### 5 Toque ▼ para borrar una pista de la lista de reproducción ITS.

La pista que se está reproduciendo se borra de la lista de reproducción ITS y comienza la reproducción de la próxima pista de la lista.

- Si no hay pistas de la lista de reproducción en la gama actual, se visualiza **ITS EMPTY** y se reanuda la reproducción normal.

### 6 Toque ESC para volver a la visualización de reproducción.

## Borrado de un CD de la lista de reproducción ITS

Cuando se desea borrar todas las pistas de un CD de la lista de reproducción ITS, se puede hacer si la reproducción ITS está desactivada.

### 1 Reproduzca el CD que desea borrar.

Toque ▲ o ▼ para seleccionar un CD.

### 2 Toque A.MENU y FUNCTION, y luego, NEXT.

### 3 Toque ITS MEMORY.

### 4 Toque ▼ para borrar todas las pistas del CD que se está reproduciendo de la lista de reproducción ITS.

Todas las pistas del CD que se está reproduciendo se borran de la lista de reproducción y se visualiza **ITS CLEAR**.

### 5 Toque ESC para volver a la visualización de reproducción. □

## Reproductor de CD múltiple

### Uso de las funciones de títulos de discos

Se pueden ingresar títulos de CD y visualizarlos. De esta manera, se puede buscar y seleccionar con facilidad el disco que se desea reproducir.

### Ingreso de títulos de discos

Esta función le permite ingresar títulos de hasta 20 letras y hasta 100 títulos de discos (con la lista de reproducción ITS) en el reproductor de CD múltiple.

- Con los reproductores de CD múltiple anteriores a los modelos CDX-P1250 y CDX-P650, se pueden ingresar hasta 10 letras.
- Al reproducir un disco CD TEXT en un reproductor de CD múltiple compatible con este tipo de disco, no podrá cambiar a **TITLE EDIT**. El título del disco ya estará grabado en el disco CD TEXT.

#### 1 Reproduzca el CD cuyo título desea ingresar.

Toque ▲ o ▼ para seleccionar un CD.

#### 2 Toque A.MENU y FUNCTION, y luego, NEXT.

#### 3 Toque TITLE EDIT.

#### 4 Toque ABC para seleccionar el tipo de carácter deseado.

Toque **ABC** repetidamente para cambiar entre los siguientes tipos de caracteres:

Alfabeto (mayúsculas), números y símbolos—  
Alfabeto (minúsculas)—letras de idiomas europeos, tales como aquéllas con acentos (p. ej., á, à, ä, ç)

- Se puede seleccionar el ingreso de números y símbolos tocando **012**.
- También se puede cambiar entre los tipos de caracteres haciendo clic en el joystick.

#### 5 Toque ▲ o ▼ para seleccionar una letra del alfabeto.

Cada vez que se toca ▲, se visualizará una letra del alfabeto en orden ascendente **A B C ... X Y Z**, y los números y símbolos en el orden de **1 2 3 ... | } ~**. Cada vez que se toca ▼, se visualizará una letra en el orden inverso, tal como **Z Y X ... C B A**.

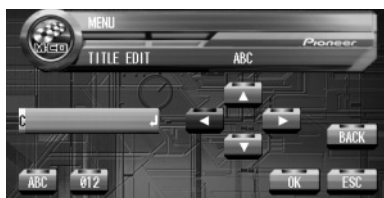

#### 6 Toque ► para mover el cursor a la próxima posición de carácter.

Cuando se visualice la letra deseada, toque ► para mover el cursor a la próxima posición y seleccione la próxima letra. Toque ◀ para mover el cursor hacia atrás en el display.

#### 7 Toque OK para almacenar el título ingresado en la memoria.

- También puede almacenar el título ingresado en la memoria moviendo el cursor hacia la derecha hasta que desaparezca.

#### 8 Toque ESC para volver a la visualización de reproducción.



#### Notas

- Los títulos se conservan en la memoria, aun después de que se quitan los discos del cargador y se llaman cuando se vuelven a colocar los discos correspondientes.
- Los títulos se almacenan en esta unidad y en el reproductor de CD múltiple por separado.
- Después que los datos para 100 discos han sido almacenados en la memoria, los datos para un nuevo disco se superponen a los datos más antiguos.

## Reproductor de CD múltiple

### Visualización de los títulos

Se puede visualizar el título de cualquier disco que se haya ingresado.

- **Toque DISP.**

Toque **DISP** repetidamente para cambiar entre los siguientes ajustes:

**DISC LIST** (lista de discos)—**DiscTitle** (título del disco)

Cuando se selecciona **DiscTitle**, se visualiza en el display el título del disco que se está reproduciendo actualmente.

- Si no se ha ingresado ningún título para el disco, se visualizará **NO TITLE**. 

### Uso de las funciones CD TEXT

*Estas funciones sólo se pueden usar con un reproductor de CD múltiple compatible con CD TEXT.*

Algunos discos contienen información que viene codificada de fábrica. Estos discos pueden contener información tal como el título del CD, el título de la pista, el nombre del artista y el tiempo de reproducción, y se denominan discos CD TEXT. Sólo estos discos especialmente codificados son compatibles con las funciones que se indican a continuación.

### Visualización de títulos de discos CD TEXT

- **Toque DISP.**

Toque **DISP** repetidamente para cambiar entre los siguientes ajustes:

**DISC LIST** (lista de discos)—**DiscTitle** (título del disco)—**DiscArtist** (nombre del artista del disco)—**TrackTitle** (título de la pista)

—**TrackArtist** (nombre del artista de la pista)

- Si determinada información no se grabó en un disco CD TEXT, se visualizará **NO XXXX** (p. ej., **NO ARTIST**).

### Desplazamiento de títulos en el display

Esta unidad sólo puede mostrar las primeras 20 letras de **DiscTitle**, **DiscArtist**, **TrackTitle** y **TrackArtist**. Cuando la información grabada tiene más de 20 letras, se podrá desplazar el texto hacia la izquierda para que se pueda ver el resto del título.

- **Toque continuamente DISP hasta que el título comience a desplazarse hacia la izquierda.**

El resto del título aparecerá en el display.

### Selección de pistas de la lista de títulos de las pistas

Esta función le permite ver la lista de los títulos de las pistas en un disco CD TEXT y seleccionar uno de ellos para su reproducción.

**1 Toque A.MENU y FUNCTION, y luego, TRACK LIST.**

**2 Toque PREV o NEXT para cambiar entre las listas de títulos.**

**3 Toque el título de la pista favorita.**

Comienza la reproducción del título seleccionado. 

### Uso de la compresión y del enfatizador de graves

*Estas funciones sólo se pueden usar con un reproductor de CD múltiple compatible con ellas.*

## Reproductor de CD múltiple

El uso de las funciones COMP (compresión) y DBE (enfanzador dinámico de graves) le permite ajustar la calidad sonora que ofrece el reproductor de CD múltiple. Cada una de las funciones tiene un ajuste de dos pasos. La función COMP equilibra la salida de los sonidos más fuertes y más suaves a volúmenes altos. La función DBE intensifica los niveles de graves para proporcionar un sonido de reproducción más completo. Escuche cada uno de los efectos a medida que los selecciona y utilice la función que realce mejor la reproducción de la pista o del CD que está escuchando.

### 1 Toque A.MENU y FUNCTION, y luego, COMPRESSION.

- Si el reproductor de CD múltiple no es compatible con la función COMP/DBE, se visualiza **NO COMPRESSION** cuando se intenta seleccionar la función.

### 2 Toque ▲▼ para seleccionar el ajuste favorito.

Toque ▲▼ repetidamente para cambiar entre los siguientes ajustes:

**OFF—COMP1—COMP2—OFF—DBE1—DBE2**

- También se puede seleccionar el ajuste deseado moviendo el joystick hacia arriba o hacia abajo. 

## Sintonizador DAB

### Para escuchar el sintonizador DAB

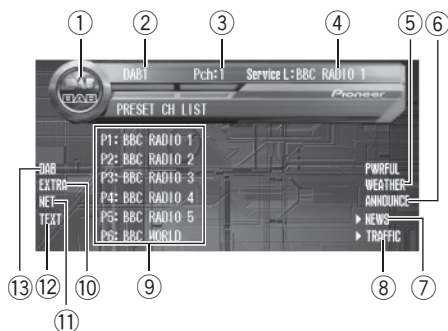

Se puede usar esta unidad para controlar un sintonizador DAB (GEX-P700DAB), que se vende por separado.

Para obtener más información, consulte el manual de instrucciones del sintonizador DAB. En esta sección se ofrece información sobre las funciones del DAB y esta unidad que son diferentes de las que se describen en el manual de instrucciones del sintonizador DAB.

- Esta unidad no tiene la función de filtro de idioma.
- Con esta unidad, se pueden utilizar tres funciones adicionales: lista de servicios disponibles, búsqueda de PTY disponibles y almacenamiento y llamada de etiquetas dinámicas.

#### ① Icono de fuente

Muestra la fuente seleccionada.

#### ② Indicador de banda

Muestra la banda en que el DAB está sintonizado.

#### ③ Indicador del número de presintonía

Muestra la memoria seleccionada.

#### ④ Indicador de etiqueta de servicio

Muestra el servicio en que el DAB está sintonizado.

#### ⑤ Indicador WEATHER

Aparece cuando se recibe información meteorológica local.

#### ⑥ Indicador ANNOUNCE

Aparece cuando se recibe un anuncio.

#### ⑦ Indicador NEWS

Aparece cuando se recibe un anuncio de noticias.

#### ⑧ Indicador TRAFFIC

Aparece cuando se recibe un anuncio de tráfico.

#### ⑨ Visualización de la lista de presintonías

Muestra la lista de presintonías.

#### ⑩ Indicador EXTRA

Muestra que el servicio que se está recibiendo tiene un componente de servicio secundario.

#### ⑪ Indicador NET

Aparece cuando la función de seguimiento de servicio está activada.

#### ⑫ Indicador TEXT

Muestra que el servicio que se está recibiendo tiene una etiqueta dinámica.

#### ⑬ Indicador DAB

Aparece cuando se pueden recibir servicios DAB.

### 1 Toque el icono de fuente y luego toque DAB para seleccionar el DAB.

- Si no se visualiza el icono de fuente, toque la pantalla para poder visualizarlo.

2 Toque la pantalla para visualizar el teclado táctil.

3 Toque **BAND** para seleccionar una banda.

Toque **BAND** repetidamente hasta que visualice la banda deseada: **DAB1**, **DAB2** o **DAB3**.

4 Para seleccionar un servicio, toque suavemente ◀ o ▶.

■ También se puede seleccionar un servicio moviendo el joystick hacia la izquierda o hacia la derecha.

5 Para seleccionar un conjunto, toque continuamente ◀ o ▶ durante aproximadamente un segundo y libere la tecla.

■ Se puede cancelar la función de búsqueda de conjuntos tocando suavemente ◀ o ▶.

■ También se puede utilizar la función de búsqueda de conjuntos manteniendo el joystick hacia la izquierda o hacia la derecha.



#### Nota

Si no se utiliza el teclado táctil durante 30 segundos, se ocultará automáticamente. [■]

## Introducción a las funciones avanzadas del sintonizador DAB



### ① Visualización de función

Muestra los nombres de las funciones.

● Toque **A.MENU** y luego toque **FUNCTION** para visualizar los nombres de las funciones.

Se visualizan los nombres de las funciones y las que se pueden usar aparecen resaltadas.

- Si no se visualiza **A.MENU**, toque la pantalla para poder visualizarlo.
- También se puede visualizar **MENU** haciendo clic en el joystick.
- Para volver a la visualización anterior, toque **BACK**.
- Para volver a la visualización de frecuencia, toque **ESC**.



#### Nota

Si no se utiliza la función en unos 30 segundos, el display volverá automáticamente a la visualización de la frecuencia. [■]

## Cambio de la visualización DAB

### ● Toque DISP.

Toque **DISP** repetidamente para cambiar entre los siguientes ajustes:

**PRESET CH LIST** (lista de servicios presintonizados)—**Service L** (etiqueta de servicio)

—**Component** (etiqueta de componente de servicio)—**DLS** (etiqueta dinámica)

—**Ensemble** (etiqueta de conjunto)—**PTY** (etiqueta PTY)



### Nota

Cuando un componente de servicio no tiene una etiqueta de componente, una etiqueta dinámica ni una etiqueta PTY, no se puede cambiar a **Component**, **DLS** ni a **PTY**.

## Almacenamiento y llamada de frecuencias

● Cuando encuentre un servicio que desea almacenar en la memoria, toque continuamente una tecla de ajuste de presintonías **P1—P6** hasta que el número de presintonía deje de destellar.

El número seleccionado destellará en el indicador del número de presintonía y quedará iluminado. Se ha almacenado en la memoria el servicio seleccionado.

La próxima vez que toque la misma tecla de ajuste de presintonías **P1—P6**, el servicio se llamará de la memoria.

- Si no se visualiza el teclado táctil, toque la pantalla para poder visualizarlo.
- Si no se visualizan las teclas **P1—P6**, toque **DISP** para poder visualizarlas.



### Notas

- Se pueden almacenar en la memoria hasta 18 servicios, 6 por cada una de las tres bandas.
- También se pueden usar ▲ y ▼ para llamar los servicios asignados a las teclas de ajuste de presintonías **P1—P6**.
- También se pueden realizar las mismas operaciones utilizando **PRESET CH MEMORY**. Para visualizar **PRESET CH MEMORY**, toque **A.MENU** y luego, **FUNCTION**.

## Ajuste de la interrupción por soporte de anuncios

1 Toque **A.MENU** y **FUNCTION**, y luego, **AS**.

2 Toque cualquiera de las siguientes teclas del teclado táctil para seleccionar el soporte de anuncios deseado.

- **ANNOUNCE** – anuncio
- **WEATHER** – información meteorológica local

3 Toque ► para activar la interrupción por soporte de anuncios seleccionada.

- Toque ◀ para desactivar la interrupción por soporte de anuncios seleccionada.

## Recepción de información del tráfico en carreteras y de transporte

1 Presione **TA/NEWS** para activar la información del tráfico en carreteras y la de transporte.

► **TRAFFIC** o **T** aparece en el display.

- Para desactivar la información del tráfico en carreteras y la de transporte, vuelva a presionar **TA/NEWS**.

**2 Presione TA/NEWS mientras se está recibiendo la información del tráfico en carreteras y de transporte para cancelar la interrupción por anuncio.**

## Recepción de noticias

● **Presione TA/NEWS y mantenga presionado para activar la función de noticias.**

Presione **TA/NEWS** hasta que **►NEWS** o **N** aparezca en el display.

■ Para desactivar la función de noticias, vuelva a presionar **TA/NEWS** y mantenga presionado. 

## Selección de servicios de la lista de servicios disponibles

Esta función le permite ver la lista de servicios disponibles y seleccionar uno de ellos para su recepción, si el conjunto que se está recibiendo ofrece varios servicios.

**1 Toque A.MENU y FUNCTION, y luego, SERVICE LIST.**

**2 Toque NEXT o PREV para cambiar entre las listas de servicios disponibles.**

**3 Toque el servicio disponible favorito.**

Se comienza a recibir la selección. 

## Búsqueda de servicios por PTY disponibles

Esta función le permite ver la lista de PTY disponibles que se encuentra en el conjunto actual y seleccionar uno de ellos para su recepción.

- Si no hay ningún PTY disponible en el conjunto actual, no se podrá cambiar al modo de búsqueda de PTY disponibles.
- La búsqueda de PTY disponibles es diferente de la búsqueda PTY. Con esta unidad, sólo se puede utilizar la función de búsqueda de PTY disponibles.

**1 Toque A.MENU y FUNCTION, y luego, PTY SEARCH.**

**2 Toque NEXT o PREV para cambiar entre las listas de PTY disponibles.**

**3 Toque el PTY disponible favorito para comenzar la búsqueda.**

El sintonizador DAB recibe el servicio PTY deseado.



### Notas

- El método PTY que se visualiza es Narrow (corto). El método Wide (ancho) no se puede seleccionar al utilizar el sintonizador DAB como la fuente.
- Si no se encuentra ningún servicio que transmita la programación seleccionada, se visualizará **NOT FOUND** durante unos dos segundos y el DAB volverá al servicio anterior. 

## Cambio del componente de servicio primario o secundario

**1 Toque A.MENU y FUNCTION, y luego, PRIMARY/SECONDARY.**

**2 Toque ◀ o ▶ para seleccionar el componente de servicio deseado. **

## Sintonizador DAB

### Cambio del seguimiento de servicio

**1 Toque A.MENU y FUNCTION, y luego, SERVICE FOLLOW.**

**2 Toque ▲ para activar la función de seguimiento de servicio.**

- Para desactivar la función de seguimiento de servicio, toque ▼. □

### Uso de etiquetas dinámicas

#### Visualización de etiquetas dinámicas

**1 Presione BACK/TEXT y mantenga presionado para visualizar una etiqueta dinámica.**

- Se puede cancelar la visualización de la etiqueta dinámica tocando **ESC** o presionando **BAND/ESC**.
- Cuando no se recibe una etiqueta dinámica, se visualiza **NO TEXT**.

**2 Mueva el joystick hacia la izquierda o hacia la derecha para llamar las tres etiquetas dinámicas más recientes.**

Al mover el joystick hacia la izquierda o hacia la derecha se cambia entre la visualización de la etiqueta dinámica actual y la visualización de las tres etiquetas dinámicas más recientes.

- Si no hay datos de etiquetas dinámicas en la memoria, la visualización no cambiará.

#### Almacenamiento y llamada de etiquetas dinámicas

Se pueden almacenar los datos de hasta seis transmisiones de etiquetas dinámicas en los botones **1-6**.

**1 Visualice la etiqueta dinámica que desea almacenar en la memoria.**

Consulte *Visualización de etiquetas dinámicas* en esta página.

**2 Presione cualquiera de los botones 1-6 y mantenga presionado para almacenar la etiqueta dinámica seleccionada.**

Se visualiza el número de la memoria y la etiqueta dinámica seleccionada se almacena en la memoria.

La próxima vez que presione el mismo botón **1-6** en la visualización de la etiqueta dinámica, el texto almacenado se llamará de la memoria. □

## Uso del sintonizador de TV

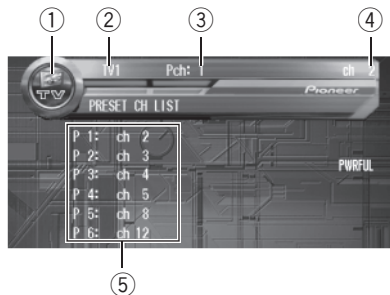

Se puede usar esta unidad para controlar un sintonizador de TV, que se vende por separado. Para obtener más información, consulte el manual de instrucciones del sintonizador de TV. En esta sección se ofrece información sobre las funciones del TV y esta unidad que son diferentes de las que se describen en el manual de instrucciones del sintonizador de TV.

- ① **Icono de fuente**  
Muestra la fuente seleccionada.
- ② **Indicador de banda**  
Muestra la banda actual del sintonizador de TV.
- ③ **Indicador del número de presintonía**  
Muestra la memoria seleccionada.
- ④ **Indicador de canal**  
Muestra el canal actual del sintonizador de TV.
- ⑤ **Visualización de la lista de presintonías**  
Muestra la lista de presintonías.

**1 Toque el icono de fuente y luego, TV para seleccionar el sintonizador de TV.**

- Si no se visualiza el icono de fuente, toque la pantalla para poder visualizarlo.

**2 Toque la pantalla para visualizar el teclado táctil.**

**3 Toque BAND para seleccionar una banda.**

Toque **BAND** repetidamente hasta que visualice la banda deseada: **TV1** o **TV2**.

**4 Para utilizar la sintonización manual, toque suavemente ◀ o ▶.**

Los canales aumentan o disminuyen paso a paso.

- También se puede utilizar la sintonización manual moviendo el joystick hacia la izquierda o hacia la derecha.

**5 Para utilizar la sintonización por búsqueda, toque continuamente ◀ o ▶ durante un segundo y libere la tecla.**

El sintonizador explorará los canales hasta que encuentre una emisora con señales de suficiente intensidad como para asegurar una buena recepción.

- Se puede cancelar la sintonización por búsqueda tocando suavemente ◀ o ▶.
- Si toca continuamente ◀ o ▶, podrá saltar los canales. La sintonización por búsqueda comienza inmediatamente después de que libera las teclas.
- También se puede utilizar la sintonización por búsqueda moviendo el joystick hacia la izquierda o hacia la derecha.



### Nota

Si no se utiliza el teclado táctil durante 30 segundos, se ocultará automáticamente.

## Introducción a las funciones avanzadas del sintonizador de TV



①

### ① Visualización de función

Muestra los nombres de las funciones.

#### ● Toque A.MENU y luego toque FUNCTION para visualizar los nombres de las funciones.

Se visualizan los nombres de las funciones y las que se pueden usar aparecen resaltadas.

- Si no se visualiza **A.MENU**, toque la pantalla para poder visualizarlo.
- También se puede visualizar **MENU** haciendo clic en el joystick.
- Para volver a la visualización anterior, toque **BACK**.
- Para volver a la imagen de TV, toque **ESC**.

#### Nota

Si no se utiliza la función en unos 30 segundos, el display volverá automáticamente a la imagen de TV. 

## Almacenamiento y llamada de emisoras

Si se toca cualquiera de las teclas de ajuste de presintonías **P 1—P12**, se pueden almacenar con facilidad hasta 12 emisoras para lla-

marlas con posterioridad tocando una sola tecla.

#### ● Cuando encuentre una emisora que desea almacenar en la memoria, toque continuamente una tecla de ajuste de presintonías **P 1—P12** hasta que el número de presintonía deje de destellar.

El número seleccionado destellará en el indicador del número de presintonía y quedará iluminado. Se ha almacenado en la memoria la emisora seleccionada.

La próxima vez que toque la misma tecla de ajuste de presintonías **P 1—P12**, la emisora se llamará de la memoria.

- Para cambiar entre **P 1—P 6** y **P 7—P12**, toque **PREV** o **NEXT**.
- Si no se visualiza el teclado táctil, toque la pantalla para poder visualizarlo.
- Si no se visualizan las teclas **P 1—P 6** y **P 7—P12**, toque **DISP** para poder visualizarlas.



#### Notas

- Se pueden almacenar en la memoria hasta 24 emisoras, 12 por cada una de las dos bandas de TV.
- También se pueden usar **▲** y **▼** para llamar las emisoras asignadas a las teclas de ajuste de presintonías **P 1—P12**.
- También se pueden realizar las mismas operaciones utilizando **PRESET CH MEMORY**. Para visualizar **PRESET CH MEMORY**, toque **A.MENU** y luego, **FUNCTION**. 

## Almacenamiento consecutivo de las emisoras más fuertes

1 Toque **A.MENU** y **FUNCTION**, y luego, **BSSM**.

**2 Toque ▲ para activar la función BSSM.**

**BSSM** comienza a destellar. Mientras **BSSM** está destellando, las 12 emisoras más fuertes se almacenarán en orden ascendente desde el canal más bajo. Una vez finalizada la operación, **BSSM** deja de destellar.

■ Para cancelar el proceso de almacenamiento, toque ▼.

**Nota**

Al almacenar emisoras con la función BSSM, se pueden reemplazar las emisoras que se almacenaron con **P 1—P12**.

**Selección del grupo de países**

**1 Toque A.MENU y FUNCTION, y luego, COUNTRY.**

**2 Toque ◀ o ▶ para seleccionar el grupo de países.**

Toque ◀ o ▶ hasta que el grupo de países deseado aparezca en el display.

**COUNTRY 1** (Canal CCIR)—**COUNTRY 2** (Canal Italia)—**COUNTRY 3** (Canal Reino Unido)—**COUNTRY 4** (Canal OIRT)

## Reproductor de DVD

### Reproducción de un disco

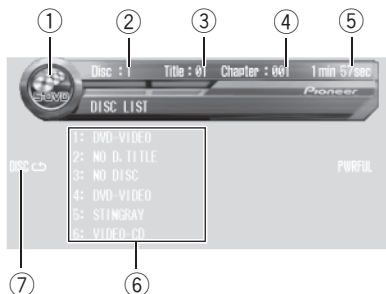

Se puede usar esta unidad para controlar un reproductor de DVD o un reproductor de DVD múltiple, que se vende por separado.

Para obtener más información, consulte el manual de instrucciones del reproductor de DVD o de DVD múltiple. En esta sección se ofrece información sobre las funciones del reproductor de DVD y esta unidad que son diferentes de las que se describen en el manual de instrucciones del reproductor de DVD o de DVD múltiple.

- Cambie la selección del mando a distancia al ajuste adecuado para utilizar el reproductor de DVD. (Consulte la página 103.)
- Cambie el modo de funcionamiento del mando a distancia a **DVD** para utilizar el reproductor de DVD con el mando a distancia. (Consulte la página 18.)

#### ① Icono de fuente

Muestra la fuente seleccionada.

#### ② Indicador de número de disco

Muestra el disco que se está reproduciendo al utilizar un reproductor de DVD múltiple.

#### ③ Indicador de número de título

Muestra el título que se está reproduciendo durante la reproducción de un DVD vídeo.

#### ④ Indicador de número de capítulo/pista

Muestra el capítulo/pista que se está reproduciendo actualmente.

#### ⑤ Indicador de tiempo de reproducción

Muestra el tiempo transcurrido de reproducción del capítulo/pista actual.

#### ⑥ Visualización de la lista de discos

Muestra la lista de tipos o títulos de los discos al utilizar un reproductor de DVD múltiple.

#### ⑦ Indicador de repetición

Muestra la gama de repetición seleccionada.

### 1 Toque el icono de fuente y luego, S-DVD para seleccionar el reproductor de DVD.

- Si no se visualiza el icono de fuente, toque la pantalla para poder visualizarlo.

### 2 Toque la pantalla para visualizar el teclado táctil.

### 3 Para saltar y retroceder o avanzar hasta otro capítulo/pista, toque suavemente ◀ o ▶.

- También se puede saltar y retroceder o avanzar hasta otro capítulo/pista moviendo el joystick hacia la izquierda o hacia la derecha.

Al utilizar el joystick del mando a distancia, cambie el modo de funcionamiento del mando a distancia a **AVH**. (Consulte la página 18.)

### 4 Para realizar el avance o retroceso rápido, toque continuamente ◀ o ▶ durante aproximadamente un segundo y libere la tecla.

- También se puede realizar el retroceso rápido/avance rápido manteniendo el joystick hacia la izquierda o hacia la derecha.

Al utilizar el joystick del mando a distancia, cambie el modo de funcionamiento del mando a distancia a **AVH**. (Consulte la página 18.)



#### Nota

Si no se utiliza el teclado táctil durante 30 segundos, se ocultará automáticamente.

- También se puede seleccionar un disco presionando **BACK** o **ENTERTAINMENT** del mando a distancia si el modo de funcionamiento del mando a distancia se cambia a **DVD**.

## Encendido y apagado del reproductor de DVD

- Sólo se puede utilizar esta función con el mando a distancia. Para hacerlo, cambie el modo de funcionamiento del mando a distancia a **DVD**. (Consulte la página 18.)
- **Presione REAR.S para encender el reproductor de DVD.**
  - Para apagar el reproductor de DVD, vuelva a presionar **REAR.S**.

## Selección de un disco

- Sólo si un reproductor de DVD múltiple está conectado a esta unidad, se puede utilizar esta función.
- **Toque cualquiera 1—6 para seleccionar el disco deseado.**
  - Si no se visualizan **1—6**, toque **DISP** para poder visualizarlas.
  - También se puede seleccionar consecutivamente un disco usando **▲/▼**.
  - También se puede saltar y retroceder o avanzar hasta otro disco moviendo el joystick hacia arriba o hacia abajo.

Al utilizar el joystick del mando a distancia, cambie el modo de funcionamiento del mando a distancia a **AVH**. (Consulte la página 18.)

## Reproductor de DVD

### Introducción a las funciones avanzadas del reproductor de DVD



#### ① Visualización de función

Muestra los nombres de las funciones.

#### ● Toque A.MENU y luego toque FUNCTION para visualizar los nombres de las funciones.

Se visualizan los nombres de las funciones y las que se pueden usar aparecen resaltadas.

- Si no se visualiza **A.MENU**, toque la pantalla para poder visualizarlo.
- También se puede visualizar **MENU** haciendo clic en el joystick.
- Para volver a la visualización anterior, toque **BACK**.
- Para volver a la visualización de reproducción, toque **ESC**.



#### Nota

Si no se utiliza la función en unos 30 segundos, el display volverá automáticamente a la visualización de reproducción.

### Repetición de reproducción

- Durante la reproducción PBC de un vídeo CD, no se puede utilizar esta función.

1 Toque A.MENU y FUNCTION, y luego, REPEAT.

2 Toque ◀▶ para seleccionar la gama de repetición.

Durante la reproducción de un DVD vídeo

- **DISC REPEAT** – Repite el disco actual
- **CHAPTER REPEAT** – Sólo repite el capítulo actual
- **TITLE REPEAT** – Sólo repite el título actual

Durante la reproducción de un vídeo CD o un CD

- **DISC REPEAT** – Repite el disco actual
- **TRACK REPEAT** – Sólo repite la pista actual



#### Notas

- Si se seleccionan otros discos durante la repetición de reproducción, la gama de repetición cambia a **DISC REPEAT**.
- Si se realiza una búsqueda de pistas o el avance rápido/retroceso durante la repetición **TRACK REPEAT**, la gama de repetición cambia a **DISC REPEAT**.

### Pausa de la reproducción de un disco

1 Toque A.MENU y FUNCTION, y luego, PAUSE.

2 Toque ▲ para activar la pausa.

- Para desactivar la pausa, toque ▼.

### Reproducción de las pistas en un orden aleatorio

- Sólo se puede utilizar esta función durante la reproducción de CD.

**1 Toque A.MENU y FUNCTION, y luego, RANDOM.**

**2 Toque ▲ para activar la reproducción aleatoria.**

Las pistas se reproducirán en un orden aleatorio.

- Toque ▼ para desactivar la reproducción aleatoria. 

## Exploración de las pistas de un CD

- Sólo se puede utilizar esta función durante la reproducción de CD.

**1 Toque A.MENU y FUNCTION, y luego, SCAN.**

**2 Toque ▲ para activar la reproducción con exploración.**

Se reproducirán los primeros 10 segundos de cada pista.

**3 Cuando encuentre la pista deseada, toque ▼ para desactivar la reproducción con exploración.** 

## Uso de listas de reproducción ITS

- Sólo si un reproductor de DVD múltiple está conectado a esta unidad, se podrán utilizar estas funciones.
- Esta función es ligeramente diferente de la reproducción ITS con un reproductor de CD múltiple. En el caso del reproductor de DVD múltiple, la reproducción ITS sólo se puede utilizar al reproducir CD. Para obtener más información, consulte *Uso de listas de reproducción ITS* en la página 70. 

## Uso de las funciones de títulos de discos

Se pueden ingresar títulos de CD y visualizarlos. De esta manera, se puede buscar y seleccionar con facilidad el disco que se desea reproducir.

### Ingreso de títulos de discos

Esta función le permite ingresar títulos de hasta 10 letras en el reproductor de DVD múltiple. Para obtener más información, consulte *Ingreso de títulos de discos* en la página 72.

- Sólo si un reproductor de DVD múltiple está conectado a esta unidad, se puede utilizar esta función. 

## Ajustes de audio

### Introducción a los ajustes de audio

Al realizar los siguientes ajustes en orden, se puede crear con facilidad un campo sonoro definido con precisión.

- 1 *Uso del selector de posición*
- 2 *Selección de una frecuencia de corte*
- 3 *TA y EQ automáticos (alineación temporal y ecualización automáticas)*

### Uso del menú de audio

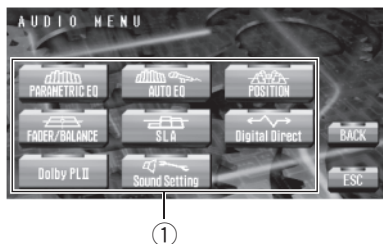

#### ① Visualización de audio

Muestra los nombres de las funciones de audio.

#### ● Toque **A.MENU** y luego, **AUDIO** para visualizar los nombres de las funciones de audio.

Se visualizan los nombres de las funciones de audio y las que se pueden usar aparecen resaltadas.

- Si no se visualiza **A.MENU**, toque la pantalla para poder visualizarlo.
- También se puede visualizar **MENU** haciendo clic en el joystick.
- Al reproducir discos grabados con una frecuencia de muestreo superior a los 96 kHz, no se pueden utilizar las funciones de audio. Además, se cancelará el ajuste de las curvas de ecualización, **POSITION**, **AUTO EQ** y **AUTO TA**.
  - Al reproducir discos grabados con una frecuencia de muestreo superior a los 96 kHz, el audio se generará por los altavoces delanteros solamente.
  - Cuando se seleccione el sintonizador de FM como fuente, no se puede cambiar a **SLA**.
  - Para volver a la visualización anterior, toque **BACK**.
    - Para volver a la visualización de cada fuente, toque **ESC**.

**Nota**

Si no se utiliza la función de audio en unos 30 segundos, el display volverá automáticamente a la visualización de la fuente.

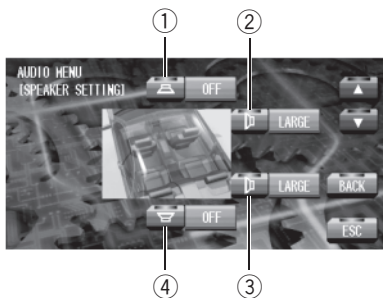
**Acerca de los ajustes de los altavoces**

- ① **Altavoz central**
- ② **Altavoz delantero**
- ③ **Altavoz trasero**
- ④ **Altavoz de subgraves**

**Nota**

Al seleccionar **SP LEVEL Test Tone** o **Time Alignment**, se pueden realizar por separado los ajustes de los altavoces izquierdos/derechos de las partes delantera y posterior.

**Uso del ecualizador**

El ecualizador le permite ajustar la ecualización de acuerdo con las características acústicas del interior del automóvil.

## Ajustes de audio

### Llamada de las curvas de ecualización

Hay nueve curvas de ecualización almacenadas que se pueden llamar con facilidad en cualquier momento. A continuación se ofrece una lista de las curvas de ecualización:

Display	Curva de ecualización
<b>SUPER BASS (S BASS)</b>	Supergraves
<b>POWERFUL (PWRFUL)</b>	Potente
<b>NATURAL</b>	Natural
<b>VOCAL</b>	Vocal
<b>FLAT</b>	Plana
<b>CUSTOM1</b>	Personalizada 1
<b>CUSTOM2</b>	Personalizada 2
<b>CUSTOM3</b>	Personalizada 3
<b>CUSTOM4</b>	Personalizada 4

- **CUSTOM1, CUSTOM2, CUSTOM3 y CUSTOM4** son curvas de ecualización ajustadas.
- Cuando se selecciona **FLAT**, no se introduce ningún suplemento o corrección al sonido. Esto es útil para verificar el efecto de las curvas de ecualización cambiándose alternativamente entre **FLAT** y otra curva de ecualización definida.

#### ● Presione EQ para seleccionar el ecualizador.

Presione **EQ** repetidamente para cambiar entre las siguientes opciones:

**SUPER BASS (S BASS)**—  
**POWERFUL (PWRFUL)**—**NATURAL**—**VOCAL**—  
**FLAT**—**CUSTOM1**—**CUSTOM2**—  
**CUSTOM3**—**CUSTOM4**

### Ajuste del ecualizador paramétrico de 3 bandas

Cuando se trata de las curvas de ecualización (**CUSTOM1**—**CUSTOM4**), se pueden ajustar las curvas frontales, posteriores y central por separado seleccionando una frecuencia central, un nivel de ecualización y un factor Q para cada banda.

- Se puede crear una curva **CUSTOM1** separada por cada fuente.
- Se pueden crear las curvas **CUSTOM2, CUSTOM3 y CUSTOM4** en común para todas las fuentes.
- El altavoz central determina en gran medida la imagen sonora y no resulta fácil obtener el balance adecuado. Se recomienda reproducir audio de dos canales (por ejemplo, un CD) y obtener el balance adecuado entre los altavoces con la excepción del central, y luego reproducir audio de 5.1 canales (Dolby Digital o DTS) y ajustar la salida del altavoz central con el balance logrado entre los demás altavoces.

#### 1 Toque A.MENU y AUDIO, y luego, PARAMETRIC EQ.

#### 2 Toque C.EQ para seleccionar el ecualizador.

Toque **C.EQ** repetidamente para cambiar entre las siguientes opciones:

**SUPER BASS (S BASS)**—  
**POWERFUL (PWRFUL)**—**NATURAL**—**VOCAL**—  
**FLAT**—**CUSTOM1**—**CUSTOM2**—  
**CUSTOM3**—**CUSTOM4**

#### 3 Toque POS para seleccionar el altavoz a ajustar.

Cada vez que se toca **POS**, se seleccionan los altavoces en el siguiente orden:

**FRONT** (altavoces delanteros)—**REAR** (altavoces traseros)—**CENTER** (altavoz central)

- No se pueden seleccionar los altavoces si el ajuste del tamaño es **OFF**.

#### 4 Toque BAND para seleccionar la banda a ajustar.

Cada vez que se toca **BAND**, se seleccionan las bandas de ecualización en el siguiente orden:

**LOW** (bajo)—**MID** (medio)—**HIGH** (alto)

#### 5 Toque ◀ o ▶ para seleccionar la frecuencia central de la banda seleccionada.

Toque ◀ o ▶ hasta que la frecuencia deseada aparezca en el display.

**40—50—63—80—100—125—160—200—250—315—400—500—630—800—1k—1.25k—1.6k—2k—2.5k—3.15k—4k—5k—6.3k—8k—10k—12.5k** (Hz)

- Se puede seleccionar una frecuencia central de entre 20 frecuencias por cada banda. Asimismo, la puede cambiar en pasos de 1/3 de octava, pero no se pueden seleccionar las frecuencias que tienen intervalos inferiores a 1 octava entre las frecuencias centrales de las tres bandas.

#### 6 Toque ▲ o ▼ para ajustar el nivel de ecualización.

Cada vez que se toca ▲ o ▼, se aumenta o disminuye el nivel de ecualización. Se visualiza **+12dB — -12dB** mientras se aumenta o disminuye el nivel.

#### 7 Toque Q.Fac para seleccionar el factor Q deseado.

Cada vez que se toca **Q.Fac**, se cambia entre los siguientes factores Q:

**WIDE** (ancho)—**NARROW** (corto)

- Se pueden ajustar de la misma manera los parámetros de cada banda de los demás altavoces.

#### 8 Toque ESC para volver a la visualización de reproducción.

## Uso del autoecualizador

El autoecualizador memoriza la curva de ecualización creada por las funciones TA y EQ automáticas (consulte *TA* y *EQ automáticas* (*alineación temporal* y *ecualización automática*) en la página 96).

Se puede activar o desactivar el autoecualizador.

#### 1 Toque A.MENU y AUDIO, y luego, AUTO EQ.

- No se puede usar esta función si no se han realizado los ajustes TA y EQ automáticos.

#### 2 Toque ▲ para activar el autoecualizador.

- Toque ▼ para desactivar el autoecualizador.

## Uso del selector de posición

Una manera de garantizar un sonido más natural consiste en posicionar con precisión la imagen estéreo, colocándola en el centro propiamente dicho del campo sonoro. El selector de posición le permite ajustar automáticamente los niveles de salida de los altavoces e introduce un retardo a fin de armonizar la cantidad y la posición de los asientos ocupados.

#### 1 Toque A.MENU y AUDIO, y luego, POSITION.

#### 2 Toque ◀/▶/▲/▼ para seleccionar una posición del oyente.

Toque una de estas teclas ◀/▶/▲/▼ para seleccionar una de las posiciones que se indican en la siguiente tabla.

Tecla	Display	Posición
◀	FL	Asiento delantero izquierdo
▶	FR	Asiento delantero derecho

## Ajustes de audio

Tecla	Display	Posición
▲	FRONT	Asientos delanteros
▼	ALL	Todos los asientos

- Para cancelar la posición seleccionada, vuelva a tocar la misma tecla.



### Nota

Cuando se realizan ajustes de la posición del oyente, los altavoces se ajustan automáticamente en los niveles de salida adecuados. Se los puede adaptar específicamente si así lo desea, según se explica en la sección *Ajuste de los niveles de salida de los altavoces con un tono de prueba* o *Ajuste de los niveles de salida de los altavoces*. ■

## Uso del ajuste del balance

Se puede seleccionar el ajuste de fader/balance que proporciona un entorno de audio ideal en todos los asientos ocupados.

### 1 Toque A.MENU y AUDIO, y luego, FADER/BALANCE.

### 2 Toque ▲ o ▼ para ajustar el balance entre los altavoces delanteros/traseros.

Cada vez que se toca ▲ o ▼, se mueve el balance entre los altavoces delanteros/traseros hacia adelante o hacia atrás.

Se visualiza **FAD F:25 – FAD R:25** mientras el balance entre los altavoces delanteros/traseros se mueve desde adelante hacia atrás.

- **FAD FR: 0** es el ajuste apropiado cuando se usan sólo dos altavoces.

### 3 Toque ◀ o ▶ para ajustar el balance entre los altavoces izquierdos/derechos.

Cada vez que se toca ◀ o ▶, se mueve el balance entre los altavoces izquierdos/derechos hacia la izquierda o hacia la derecha.

Se visualiza **BAL L:25 – BAL R:25** mientras se mueve el balance entre los altavoces izquierdos/derechos desde la izquierda hacia la derecha. ■

## Ajuste de los niveles de la fuente

La función SLA (ajuste del nivel de fuente) le permite ajustar el nivel de volumen de cada fuente para evitar cambios radicales en el volumen cuando se cambia entre las fuentes.

- Los ajustes se basan en el nivel de volumen del sintonizador de FM, que se mantiene inalterado.

### 1 Compare el nivel de volumen del sintonizador de FM con el de la fuente que desea ajustar.

### 2 Toque A.MENU y AUDIO, y luego, SLA.

### 3 Toque ▲ o ▼ para ajustar el volumen de la fuente.

Cada vez que se toca ▲ o ▼, se aumenta o disminuye el volumen de la fuente.

Se visualiza **+8dB – -8dB** mientras se aumenta o disminuye el volumen de la fuente.



### Notas

- El nivel del volumen del sintonizador de MW/LW también se puede ajustar con el ajuste del nivel de fuente.
- La unidad de vídeo CD, CD y MP3 se definen automáticamente con el mismo ajuste del nivel de fuente.
- La unidad de DVD y el reproductor de DVD opcional se definen automáticamente con el mismo ajuste del nivel de fuente.
- La unidad externa 1 y la unidad externa 2 se definen automáticamente con el mismo ajuste del nivel de fuente.

- Las entradas AUX (entrada auxiliar) y AV (entrada de vídeo) se definen automáticamente con el mismo ajuste del nivel de fuente. 

## Uso del control directo

Se pueden anular los ajustes de audio para comprobar su eficacia.

- Mientras el control directo está activado, se bloquean todas las funciones de audio, con la excepción de **VOLUME**.

### 1 Toque A.MENU y AUDIO, y luego, Digital Direct.

### 2 Toque ▲ para activar el control directo.

- Para desactivar el control directo, toque ▼. 

## Uso de Dolby Pro Logic II

Dolby Pro Logic II crea cinco canales de salida de ancho de banda total a partir de fuentes de dos canales con el fin de lograr un sonido Matrix Surround de alta pureza.

- Si los altavoces traseros y central se ajustan en **OFF**, no se podrá usar esta función.
- Dolby Pro Logic II es compatible con una fuente estéreo a una velocidad de muestreo de hasta 48kHz y no tiene efectos en otro tipo de fuente.

### 1 Toque A.MENU y AUDIO, y luego, Dolby PLII.

### 2 Toque cualquiera de las siguientes teclas del teclado táctil para seleccionar el modo deseado.

- **MOVIE** – Este modo es adecuado para la reproducción de películas
- **MUSIC** – Este modo es adecuado para la reproducción de música

- **MATRIX** – Este modo es adecuado para los casos en que la recepción de radio FM es débil
- **OFF** – Desactiva Dolby Pro Logic II
- **MUSIC ADJUST** – Ajusta el modo Music
  - Se puede utilizar **MUSIC ADJUST** sólo si se ha seleccionado el modo **MUSIC**.

## Ajuste del modo Music

Se puede ajustar el modo Music utilizando los tres controles que se indican a continuación.

- El control de panorama (**PANORAMA**) amplía la imagen estéreo frontal para incluir los altavoces surround y lograr un agradable efecto “envolvente”.
- El control de dimensión (**DIMENSION**) le permite ajustar gradualmente el campo sonoro hacia la parte delantera o la posterior.
- El control de ancho central (**CENTER WIDTH**) permite ubicar los sonidos del canal central entre el altavoz central y los altavoces izquierdos/derechos. Mejora la presentación de posición izquierda-centro-derecha para el conductor y su acompañante.

### 1 Toque A.MENU y AUDIO, y luego, Dolby PLII.

### 2 Toque MUSIC y luego, MUSIC ADJUST.

- Se puede utilizar **MUSIC ADJUST** sólo si se ha seleccionado el modo **MUSIC**.

### 3 Toque PANORAMA y luego, ► para activar el control de panorama.

- Para desactivar el control de panorama, toque ◀.

### 4 Toque DIMENSION y luego, ◀ o ► para ajustar el balance entre los altavoces delanteros/surround.

Cada vez que se toca ◀ o ►, se mueve el sonido hacia adelante o los alrededores.

## Ajustes de audio

Se visualiza **+3 –3** mientras el balance entre los altavoces delanteros/surround se mueve desde adelante hacia los alrededores.

### 5 Toque CENTER WIDTH y luego, ◀ o ▶ para ajustar la imagen central.

Cada vez que se toca ◀ o ▶, se propaga gradualmente el sonido del canal central hacia los altavoces delanteros izquierdo y derecho en una gama de **0–7**.

El valor **3** es el predeterminado y se recomienda para la mayoría de las grabaciones. El valor **0** coloca todo el sonido central en el altavoz central. El valor **7** coloca todo el sonido central de igual manera en los altavoces izquierdos/derechos. ◻

## Ajustes de los altavoces

Se deberán habilitar/deshabilitar (o activar/desactivar) las unidades y seleccionar/ajustar su tamaño (capacidad de reproducción de graves) de acuerdo con los altavoces que estén instalados. Se deberá ajustar el tamaño en **LARGE** (grande) si el altavoz tiene capacidad para reproducir sonidos en el orden de los 100 Hz o menos. De lo contrario, se deberá seleccionar **SMALL** (pequeño).

- No se generará la gama de frecuencias si el altavoz de subgraves se ajusta en **OFF** y los altavoces delanteros y traseros se ajustan en **SMALL** o **OFF**.
- Es imprescindible que los altavoces no instalados se ajusten en **OFF**.
- Ajuste el altavoz delantero o trasero en **LARGE** si el altavoz tiene capacidad para reproducir graves o si no hay un altavoz de subgraves instalado.

### 1 Toque A.MENU y AUDIO, y luego, Sound Setting.

### 2 Toque SP SET.

### 3 Toque el altavoz a ajustar.

### 4 Toque ▲ o ▼ para escoger el tamaño correcto del altavoz seleccionado.

Cada vez que se toca ▲ o ▼, se selecciona el tamaño en el siguiente orden:

**OFF** (desactivado)—**SMALL** (pequeño)  
—**LARGE** (grande)

- No se puede seleccionar **OFF**, si se han seleccionado los altavoces delanteros.
- Se puede seleccionar **ON** u **OFF**, si se ha seleccionado el altavoz de subgraves.

## Corrección de la fase del altavoz de subgraves

Si al tratar de intensificar la salida de graves del altavoz de subgraves no logra buenos resultados o considera que los graves resultan más lúgubres, estos fenómenos pueden indicar que la salida del altavoz de subgraves y el contenido de graves que oye por los otros altavoces se cancelan recíprocamente. Para eliminar este problema, trate de cambiar el ajuste de la fase del altavoz de subgraves.

### 1 Toque A.MENU y AUDIO, y luego, Sound Setting.

### 2 Toque SP SET.

### 3 Toque el altavoz de subgraves.

### 4 Toque ▲ para activar la salida de subgraves.

- Para desactivar la salida de subgraves, toque ▼.

### 5 Toque ◀ o ▶ para seleccionar la fase de la salida de subgraves.

Toque ▶ para seleccionar la fase normal y **NORMAL** aparece en el display. Toque ◀ para seleccionar la fase inversa y **REVERSE** aparece en el display. ◻

## Selección de una frecuencia de corte

Se puede seleccionar una frecuencia, bajo la cual se reproducen los sonidos por el altavoz de subgraves. Si entre los altavoces instalados hay uno cuyo tamaño está ajustado en **SMALL**, se puede seleccionar una frecuencia, bajo la cual se reproducen los sonidos por un altavoz **LARGE** o un altavoz de subgraves.

**1 Toque A.MENU y AUDIO, y luego, Sound Setting.**

**2 Toque Cross Over.**

**3 Toque el altavoz a ajustar.**

- No se pueden seleccionar los altavoces si el ajuste del tamaño es **OFF**.

**4 Toque ▲ o ▼ para seleccionar la frecuencia de corte.**

Cada vez que se toca ▲ o ▼, se selecciona la frecuencia de corte en el siguiente orden:

**63—80—100—125—160—200 (Hz)**



### Nota

La selección de las frecuencias de corte consiste en ajustar la frecuencia de corte del L.P.F. (filtro de paso bajo) del altavoz de subgraves y la frecuencia de corte del H.P.F. (filtro de paso alto) del altavoz **SMALL**. El ajuste de la frecuencia de corte no tendrá efecto si el altavoz de subgraves se ajusta en **OFF** y los demás altavoces se ajustan en **LARGE** u **OFF**. □

## Ajuste de los niveles de salida de los altavoces

Se pueden reajustar los niveles de salida de los altavoces utilizando un tono de prueba mientras se escucha música.

**1 Toque A.MENU y AUDIO, y luego, Sound Setting.**

**2 Toque SP LEVEL.**

**3 Toque el altavoz a ajustar.**

- No se pueden seleccionar los altavoces si el ajuste del tamaño es **OFF**.

**4 Toque ▲ o ▼ para ajustar el nivel de salida de los altavoces.**

Cada vez que se toca ▲ o ▼, se aumenta o disminuye el nivel de salida de los altavoces. Se visualiza **+10** — **-10** mientras se aumenta o disminuye el nivel.



### Nota

Este procedimiento de ajuste de los niveles de salida de los altavoces es igual al que utiliza

**Test Tone**. Los dos procedimientos ofrecen los mismos resultados. □

## Ajuste de los niveles de salida de los altavoces con un tono de prueba

Un conveniente tono de prueba le permite obtener con facilidad el balance general correcto entre los altavoces.

**1 Toque A.MENU y AUDIO, y luego, Sound Setting.**

**2 Toque Test Tone.**

Se genera el tono de prueba. Pasa de un altavoz a otro en la siguiente secuencia a un intervalo de alrededor de dos segundos. Se visualizan en el display los ajustes actuales del altavoz por el cual escucha el tono de prueba.

Altavoz delantero izquierdo—Altavoz central—  
Altavoz delantero derecho—Altavoz trasero de-

## Ajustes de audio

recho—Altavoz trasero izquierdo—Altavoz de subgraves

Controle cada nivel de salida de los altavoces. Si no se necesitan ajustes, realice la operación indicada en el paso 4 para detener el tono de prueba.

- No se visualizarán los ajustes de los altavoces cuyo tamaño está ajustado en **OFF**.

### 3 Toque ▲ o ▼ para ajustar el nivel de salida de los altavoces.

Cada vez que se toca ▲ o ▼, se aumenta o disminuye el nivel de salida de los altavoces. Se visualiza **+10** – **-10** mientras se aumenta o disminuye el nivel.

- El tono de prueba pasa al siguiente altavoz después de alrededor de dos segundos a partir de la última operación.

### 4 Toque BACK para detener la salida del tono de prueba.



#### Notas

- De ser necesario, seleccione los altavoces y ajuste sus niveles de salida "absolutos". (Consulte *Ajuste de los niveles de salida de los altavoces* en la página anterior.)
- Este procedimiento de ajuste de los niveles de salida de los altavoces es igual al que utiliza **SP LEVEL**. Los dos procedimientos ofrecen los mismos resultados. □

## Uso de la alineación temporal

La alineación temporal le permite ajustar la distancia que existe entre cada altavoz y la posición del oyente.

### 1 Toque A.MENU y AUDIO, y luego, Sound Setting.

### 2 Toque Time Alignment.

### 3 Toque cualquiera de las siguientes teclas del teclado táctil para seleccionar la alineación temporal.

- **INITIAL** – Alineación temporal inicial (ajuste de fábrica)
- **AUTO TA** – Alineación temporal creada con las funciones TA y EQ automáticas. (Consulte *TA y EQ automáticos (alineación temporal y ecualización automáticas)* en la página siguiente.)
- **CUSTOM** – Alineación temporal ajustada creada por el usuario
- **OFF** – Desactiva la alineación temporal
- **ADJUSTMENT** – Ajusta la alineación temporal según lo deseado
  - No se puede seleccionar **AUTO TA** si no se han realizado los ajustes TA y EQ automáticos.
  - No se puede seleccionar **ADJUSTMENT** cuando no se selecciona **FL** o **FR** en **POSITION**.

## Ajuste de la alineación temporal

Se puede ajustar la distancia entre cada altavoz y la posición seleccionada.

- La alineación temporal ajustada se memoriza en **CUSTOM**.

### 1 Toque A.MENU y AUDIO, y luego, Sound Setting.

### 2 Toque Time Alignment y luego, ADJUSTMENT.

- No se puede seleccionar **ADJUSTMENT** cuando no se selecciona **FL** o **FR** en **POSITION**.

### 3 Toque el altavoz a ajustar.

- No se pueden seleccionar los altavoces si el ajuste del tamaño es **OFF**.

#### 4 Toque ▲ o ▼ para ajustar la distancia entre el altavoz seleccionado y la posición del oyente.

Cada vez que se toca ▲ o ▼, se aumenta o disminuye la distancia. Se visualiza **0.0cm** – **500.0cm** mientras se aumenta o disminuye la distancia.

#### 5 Toque ESC para volver a la visualización de reproducción.

### TA y EQ automáticos (alineación temporal y ecualización automáticas)

La alineación temporal automática permite ajustar automáticamente la distancia que existe entre cada altavoz y la posición del oyente. El autoecualizador mide automáticamente las características acústicas del interior del automóvil y crea la curva de ecualización automática de acuerdo con la información recopilada.



#### ADVERTENCIA

Para evitar accidentes, nunca deben llevarse a cabo los ajustes de TA y EQ automáticos mientras se conduce. Cuando esta función mide las características acústicas del interior del vehículo a fin de crear una curva de ecualización automática, se puede generar un tono alto (ruido) de medición por los altavoces.



#### PRECAUCIÓN

- Si se realizan los ajustes TA y EQ automáticos en las siguientes condiciones, pueden dañarse los altavoces. Revise con atención las condiciones antes de efectuar estos ajustes.
  - Cuando los altavoces están conectados de manera incorrecta. (Por ejemplo, cuando un altavoz trasero está conectado a una salida de subgraves.)

- Cuando un altavoz está conectado a un amplificador de potencia cuya salida es superior a la capacidad máxima de potencia de entrada del altavoz.

- Si el micrófono está ubicado en un lugar inadecuado, el tono de medición puede ser alto y la medición puede tardar mucho tiempo, por lo que se puede descargar la batería. Asegúrese de colocar el micrófono en el lugar especificado.

### Antes de utilizar las funciones TA y EQ automáticas

- Realice los ajustes TA y EQ automáticos en un lugar que sea lo más silencioso posible, con el motor y el aire acondicionado del automóvil apagados. También desconecte los teléfonos móviles o portátiles del automóvil o quítelos antes de hacer estos ajustes. Si hay sonidos distintos al tono de medición (sonidos del entorno, sonidos del motor, teléfonos que llaman, etc.), se puede impedir la medición correcta de las características acústicas del interior del vehículo.
- Asegúrese de realizar los ajustes TA y EQ automáticos con el micrófono provisto. Si se utiliza otro micrófono es posible que no se pueda realizar la medición o que ésta sea incorrecta.
- Si el altavoz delantero no está conectado, no se podrán hacer los ajustes TA y EQ automáticos.
- Cuando esta unidad está conectada a un amplificador de potencia con control de nivel de entrada, no se podrán realizar los ajustes TA y EQ automáticos si se disminuye el nivel de entrada del amplificador. Ajuste el nivel de entrada del amplificador en la posición estándar.
- Cuando esta unidad está conectada a un amplificador de potencia con un filtro de paso bajo (LPF), desactive el LPF del ampli-

## Ajustes de audio

ficador antes de realizar los ajustes TA y EQ automáticos. Además, se debe ajustar en el nivel máximo la frecuencia de corte correspondiente al LPF incorporado del altavoz de subgraves activo.

- El valor de la alineación de tiempo calculado por los ajustes TA y EQ automáticos puede ser diferente de la distancia real en las siguientes circunstancias. Sin embargo, la distancia calculada por el ordenador es el retardo óptimo para brindar resultados precisos dadas las circunstancias. Por ello, siga utilizando este valor.
  - Cuando el sonido reflejado en el interior del vehículo es fuerte y se producen demoras.
  - Cuando se producen demoras con sonidos bajos debido a la influencia del LPF de los altavoces de subgraves activos o de amplificadores externos.
- Los ajustes TA y EQ automáticos cambian los ajustes de audio según se indica a continuación:
  - Los ajustes de fader/balance vuelven a la posición central. (Consulte la página 91.)
  - La curva de ecualización cambia a **FLAT**. (Consulte la página 89.)
  - Se configurará automáticamente el ajuste del filtro de paso alto para los altavoces delanteros, central y traseros.
- Si se utilizan las funciones TA y EQ automáticas cuando ya existen ajustes anteriores, se reemplazarán estos ajustes.

## Para realizar los ajustes TA y EQ automáticos

### 1 Detenga el automóvil en un lugar que sea lo más silencioso posible, cierre todas las puertas, ventanas y el techo corredizo, y apague el motor.

Si se deja en marcha el motor, el ruido puede impedir que se realicen correctamente los ajustes TA y EQ automáticos.

### 2 Coloque el micrófono provisto en el centro del apoyacabezas del asiento del conductor, mirando hacia adelante, con la ayuda de un cinturón (se vende por separado).

Los ajustes TA y EQ automáticos pueden presentar diferencias de acuerdo con el lugar en que se coloque el micrófono. Si lo desea, coloque el micrófono en el asiento delantero del acompañante para realizar los ajustes.

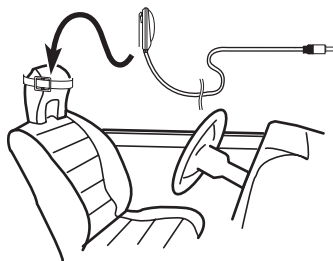

### 3 Coloque la llave de encendido del automóvil en ON o ACC.

Si el aire acondicionado o la calefacción del automóvil está encendido, apáguelo. El ruido del ventilador del aire acondicionado o de la calefacción puede impedir que se realicen los ajustes TA y EQ automáticos correctamente.

- Presione **SOURCE** para encender la fuente si esta unidad está apagada.

#### 4 Seleccione la posición del asiento en que está colocado el micrófono.

Consulte *Uso del selector de posición* en la página 90.

- Si no se selecciona ninguna posición antes de comenzar con TA y EQ automáticos, se seleccionará **FL** automáticamente.

#### 5 Presione SOURCE y mantenga presionado hasta que se apague la unidad.

#### 6 Presione EQ y mantenga presionado para ingresar al modo de TA y EQ automáticos.

#### 7 Enchufe el micrófono en el conector de entrada de la unidad ocultable.

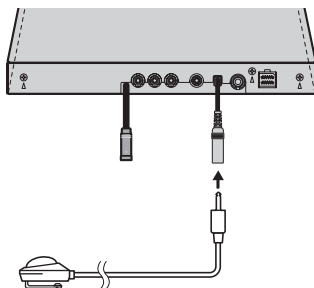

#### 8 Toque START para comenzar los ajustes TA y EQ automáticos.

#### 9 Baje del automóvil y cierre la puerta dentro de los 10 segundos cuando comienza la cuenta regresiva de 10 segundos.

Se genera el tono de medición (ruido) por los altavoces y comienzan los ajustes TA y EQ automáticos.

- Cuando todos los altavoces están conectados, los ajustes TA y EQ automáticos finalizan en unos nueve minutos.
- Para detener los ajustes TA y EQ automáticos, toque **STOP**.

- Para cancelar los ajustes TA y EQ automáticos durante la operación, toque **BACK** o **ESC**.

#### 10 Una vez finalizados los ajustes, se visualiza Complete.

Cuando no se puede obtener una medición correcta de las características acústicas del interior del automóvil, se visualiza un mensaje de error. (Consulte *Comprensión de los mensajes de error de los ajustes TA y EQ automáticos* en la página 116.)

#### 11 Toque ESC para cancelar el modo de TA y EQ automáticos.

#### 12 Guarde el micrófono con cuidado en la guantera.

Guarde el micrófono con cuidado en la guantera o en otro lugar seguro. Si el micrófono queda expuesto a la luz solar directa durante mucho tiempo, se puede distorsionar, alterar su color o funcionar incorrectamente como consecuencia de las altas temperaturas. ▣

## Configuración del reproductor de DVD

### Introducción a los ajustes de configuración del DVD

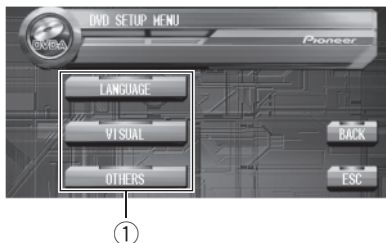

Se puede utilizar este menú para cambiar los ajustes de audio, subtítulos, control de padres y otros ajustes del DVD.

- Cuando se mira una película en un DVD/ Víde CD en el display trasero en forma independiente, no se puede utilizar este menú.

#### ① Visualización del menú de configuración del DVD

Muestra los nombres del menú de configuración del DVD.

#### 1 Toque ■.

Se visualizará **SETUP** en lugar de **MENU**.

#### 2 Toque **SETUP** cuando se detenga el disco.

Se visualiza el menú de configuración del DVD.

- Si no se visualiza **SETUP**, toque la pantalla para poder visualizarlo.
- También se puede visualizar

**DVD SETUP MENU** presionando el botón **MENU** del mando a distancia una vez que se haya detenido el disco.

#### 3 Toque cualquiera **LANGUAGE**, **VISUAL** o **OTHERS** para visualizar los nombres de las funciones de configuración del DVD.

Se visualizan los nombres de las funciones de configuración del DVD en el menú seleccionado.

- Para ir al siguiente grupo de nombres de funciones, toque **NEXT**.
- Para volver al grupo anterior de nombres de funciones, toque **PREV**.
- Para volver a la visualización anterior, toque **BACK**.
- Para volver a la visualización de reproducción, toque **ESC**.



#### Nota

Si no se utiliza la función de configuración del DVD en unos 30 segundos, el display volverá automáticamente a la visualización de reproducción. □

### Ajuste del idioma de los subtítulos

Se puede definir el idioma de los subtítulos deseado. Si el idioma seleccionado está grabado en el DVD, los subtítulos se visualizarán en ese idioma.

#### 1 Toque **SETUP** y **LANGUAGE**, y luego, **SUB TITLE LANGUAGE**.

Se visualiza un menú de idiomas de los subtítulos y el idioma actual aparece resaltado.

- Para cambiar al segundo menú de selección de idioma, toque **NEXT**.
- Para volver al primer menú de selección de idioma, toque **PREV**.

#### 2 Toque el idioma deseado.

El idioma de subtítulos está definido.

- Si ha seleccionado la opción **OTHERS**, consulte *Al seleccionar OTHERS en la página siguiente.*

## Configuración del reproductor de DVD



### Notas

- Si el idioma seleccionado no está grabado en el disco, se visualizará el idioma especificado en el disco.
- También se puede cambiar el idioma de los subtítulos tocando **SUB.T** durante la reproducción. (Consulte *Cambio del idioma de los subtítulos durante la reproducción (Multi-subtítulos)* en la página 50.)
- Aunque se utilice **SUB.T** para cambiar el idioma de los subtítulos, no se afectarán los ajustes.

## Al seleccionar OTHERS

Al seleccionar **OTHERS**, aparece un display de ingreso de códigos de idiomas. Consulte *Tabla de códigos de idioma para el DVD* en la página 122 para ingresar el código de cuatro dígitos correspondiente al idioma deseado.

### 1 Toque 0—9 para ingresar el código de idioma.

- Para cancelar los números ingresados, toque **C**.
- También se puede ingresar el número deseado utilizando el joystick y **0-9**.

### 2 Mientras se visualiza el número ingresado, toque ENTER.

## Ajuste del idioma del audio

Se puede definir el idioma del audio preferido.

### 1 Toque SETUP y LANGUAGE, y luego, AUDIO LANGUAGE.

Se visualiza un menú de idiomas del audio y el idioma actual aparece resaltado.

- Para cambiar al segundo menú de selección de idioma, toque **NEXT**.

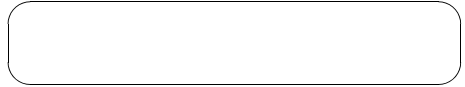

- Para volver al primer menú de selección de idioma, toque **PREV**.

### 2 Toque el idioma deseado.

El idioma del audio está definido.

- Si ha seleccionado la opción **OTHERS**, consulte *Al seleccionar OTHERS en esta página*.



### Notas

- Si el idioma seleccionado no está grabado en el disco, se generará el idioma especificado en el disco.
- También se puede cambiar el idioma del audio tocando **AUDIO** durante la reproducción. (Consulte *Cambio del idioma del audio durante la reproducción (Multi-audio)* en la página 49.)
- Aunque se utilice **AUDIO** para cambiar el idioma del audio, no se afectarán los ajustes. 

## Ajuste del idioma de menús

Se puede definir el idioma preferido para la visualización de los menús grabados en un disco.

### 1 Toque SETUP y LANGUAGE, y luego, MENU LANGUAGE.

Se visualiza un menú de idiomas de menús y el idioma actual aparece resaltado.

- Para cambiar al segundo menú de selección de idioma, toque **NEXT**.
- Para volver al primer menú de selección de idioma, toque **PREV**.

### 2 Toque el idioma deseado.

El idioma de menús está definido.

- Si ha seleccionado la opción **OTHERS**, consulte *Al seleccionar OTHERS en esta página*.

## Configuración del reproductor de DVD

### Nota

Si el idioma seleccionado no está grabado en el disco, se visualizará el idioma especificado en el disco. 

## Activación y desactivación de subtítulos de ayuda

Los subtítulos de ayuda ofrecen explicaciones para personas con deficiencias auditivas. Sin embargo, sólo se visualizarán si están grabados en el DVD.

Se pueden activar o desactivar los subtítulos de ayuda según se desee.

**1 Toque SETUP y LANGUAGE, y luego, NEXT.**

**2 Toque ASSIST SUB TITLE.**

**3 Toque ▲ para activar los subtítulos de ayuda.**

- Para desactivar los subtítulos de ayuda, toque ▼. 

## Ajuste de la visualización del icono de ángulo

Se puede ajustar el icono de ángulo para que aparezca en las escenas en que el ángulo se puede cambiar.

**1 Toque SETUP y VISUAL, y luego, MULTI ANGLE.**

**2 Toque ▲ para activar la visualización del icono de ángulo.**

- Para desactivar la visualización del icono de ángulo, toque ▼. 

## Ajuste de la relación de aspecto

Hay dos tipos de display. Un display panorámico tiene una relación de ancho/altura (aspecto de TV) de 16:9, mientras que un display normal tiene un aspecto de TV de 4:3. Asegúrese de seleccionar el aspecto de TV correcto para el display conectado a la salida **REAR MONITOR OUT**.

- Al utilizar un display normal, seleccione **LETTER BOX** o **PANSCAN**. Si selecciona **16:9**, puede aparecer una imagen poco natural.
- Si selecciona el aspecto de TV, el display de esta unidad cambiará al mismo ajuste.

**1 Toque SETUP y VISUAL, y luego, TV ASPECT.**

**2 Toque cualquiera de las siguientes teclas del teclado táctil para seleccionar el aspecto de TV.**

- **16:9** – La imagen panorámica (16:9) se visualiza como es (ajuste inicial)
- **LETTER BOX** – La imagen tiene la forma de un buzón con bandas negras en las partes superior e inferior de la pantalla.
- **PANSCAN** – La imagen se reduce a la derecha y a la izquierda de la pantalla.

### Notas

- Al reproducir discos que no tienen especificado **PANSCAN**, se utiliza **LETTER BOX** aunque se seleccione el ajuste **PANSCAN**. Verifique si la caja del disco tiene la marca **16:9 LB**. (Consulte la página 11.)
- Algunos discos no permiten cambiar el aspecto de TV. Para obtener más información, consulte las instrucciones que se brindan con el disco. 

## Configuración del reproductor de DVD

### Ajuste del control de padres

Algunos discos DVD vídeo permiten utilizar el control de padres para impedir que los niños vean escenas violentas u orientadas hacia los adultos. Se puede ajustar el nivel de control de padres en incrementos según se desee.

- Cuando se ajusta un nivel de control de padres y se reproduce un disco que viene con este control, se pueden visualizar indicaciones para el ingreso de un número de código. En este caso, la reproducción comenzará cuando se ingrese el número de código correcto.

### Ajuste del número de código y del nivel

Cuando se utiliza esta función por primera vez, se deberá registrar el número de código. De lo contrario, el control de padres no funcionará.

#### 1 Toque SETUP y VISUAL, y luego, PARENTAL.

#### 2 Toque 0—9 para ingresar un número de código de cuatro dígitos.

#### 3 Mientras se visualiza el número ingresado, toque ENTER.

El número de código está definido y ahora se puede ajustar el nivel.

#### 4 Toque ◀ o ▶ para seleccionar el nivel deseado.

El nivel de control de padres está definido.

- **8** – Se puede reproducir todo el disco (ajuste inicial)
- **7-2** – Se pueden reproducir discos para niños y aquellos no destinados para adultos.
- **1** – Sólo se pueden reproducir discos para niños.



#### Notas

- Se recomienda anotar el número de código en caso de que lo olvide.
- El nivel de control de padres está grabado en el disco. Lo puede confirmar observando la caja del disco, el material informativo incluido con el disco o en el mismo disco. En el caso de los discos que no vienen con un nivel de control de padres grabado, no se puede utilizar este control.
- En el caso de algunos discos, el control de padres sólo funciona para saltar determinadas escenas, después de las cuales se reanuda la reproducción normal. Para obtener más información, consulte las instrucciones que se brindan con el disco.

### Cambio del nivel

Se puede cambiar el nivel de control de padres definido.

#### 1 Toque SETUP y VISUAL, y luego, PARENTAL.

#### 2 Toque 0—9 para ingresar el número de código registrado.

#### 3 Toque ENTER.

Se ingresa el número de código y ahora se puede cambiar el nivel.

- Si se ingresa un número de código incorrecto, se visualizará el icono . Toque **C** e ingrese el número de código correcto.
- Si no recuerda el número de código, consulte *En caso de olvidar el número de código* en la página siguiente.

#### 4 Toque ◀ o ▶ para seleccionar el nivel deseado.

El nuevo nivel de control de padres está definido.

## Configuración del reproductor de DVD

### En caso de olvidar el número de código

Consulte *Cambio del nivel* en la página anterior y toque **C** 10 veces. Se cancela el número de código registrado, lo que le permite registrar uno nuevo.

### Para reproducir grupos adicionales

Algunos discos DVD audio tienen un grupo adicional "de premio", para cuyo acceso debe ingresarse una contraseña de cuatro dígitos. En la caja del disco, podrá encontrar más información y la contraseña. Al tratar de reproducir el grupo adicional, la pantalla de ingreso de la contraseña aparecerá automáticamente.

- Se puede reproducir el grupo adicional después de ingresar la contraseña hasta que se extrae el disco de la unidad.

#### 1 Toque SETUP y OTHERS, y luego, BONUS GROUP.

#### 2 Toque 0—9 para ingresar la contraseña de cuatro dígitos.

- Si ingresa una contraseña incorrecta, toque **C** e ingrese la contraseña correcta.

#### 3 Mientras se visualiza el número ingresado, toque ENTER.

### Ajuste del tipo de código del mando a distancia

Cuando el conmutador de funcionamiento del mando a distancia está ajustado en **DVD**, si se cambia el tipo de código del mando a distancia se podrá hacer funcionar el reproductor de DVD Pioneer con el mando a distancia pro-

visto. Hay tres códigos: tipo **A**, tipo **B** y tipo **AVH**. Al utilizar esta unidad con un reproductor de DVD múltiple (p. ej. XDVP9II), seleccione el código **A**. Al utilizar esta unidad con una unidad de navegación de DVD, seleccione el código **B**. Al utilizar esta unidad sola, seleccione el código **AVH**.

#### 1 Coloque el selector ubicado en el lado izquierdo del mando a distancia en la posición adecuada utilizando la punta de un lápiz u otro instrumento con punta.

- Si se selecciona el modo **AVH**, no es necesario realizar el siguiente procedimiento.
- Si se selecciona el modo **A/B**, realice el siguiente procedimiento y cambie el tipo de código al que corresponda.

#### 2 Presione simultáneamente los botones 7 y 0 del mando a distancia para cambiar el tipo de código.

El tipo de código viene ajustado en **A**. Cada vez que se presionan simultáneamente los botones **7** y **0** del mando a distancia, el tipo de código cambia entre **A** y **B**.

## Configuración de los ajustes iniciales

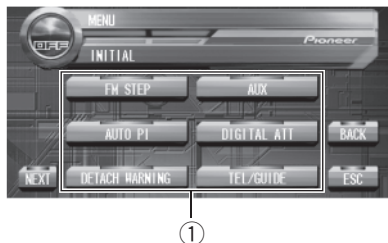

Se puede realizar la configuración inicial de los diferentes ajustes de esta unidad.

### ① Visualización de función

Muestra los nombres de las funciones.

#### 1 Toque el icono de fuente y luego, OFF para apagar esta unidad.

- Si no se visualiza el icono de fuente, toque la pantalla para poder visualizarlo.

#### 2 Toque A.MENU y luego, INITIAL para visualizar los nombres de las funciones.

Se visualizan los nombres de las funciones y las que se pueden usar aparecen resaltadas.

- Si no se visualiza **A.MENU**, toque la pantalla para poder visualizarlo.
- También se puede visualizar **MENU** haciendo clic en el joystick.
- Para ir al siguiente grupo de nombres de funciones, toque **NEXT**.
- Para volver al grupo anterior de nombres de funciones, toque **PREV**.
- Para volver a la visualización anterior, toque **BACK**.
- Para volver a la visualización de cada fuente, toque **ESC**.

## Ajuste del paso de sintonía de FM

Normalmente, el paso de sintonía de FM que utiliza la sintonización por búsqueda es de 50 kHz. Cuando la función AF o TA está activada, el paso de sintonía cambia automáticamente a 100 kHz. Puede ser conveniente ajustar el paso de sintonía a 50 kHz cuando la función AF está activada.

#### 1 Toque A.MENU y INITIAL, y luego, FM STEP.

#### 2 Toque cualquiera de las siguientes teclas del teclado táctil para seleccionar el paso de sintonía de FM.

- **50k** – 50 kHz
- **100k** – 100 kHz



#### Nota

El paso de sintonía es de 50 kHz durante la sintonización manual.

## Cambio de la búsqueda PI automática

La unidad puede buscar automáticamente una emisora diferente con el mismo programa, aun durante la llamada de emisoras pre-sintonizadas.

#### 1 Toque A.MENU y INITIAL, y luego, AUTO PI.

#### 2 Toque ▲ para activar la función de búsqueda PI automática.

- Para desactivar la función de búsqueda PI automática, toque ▼.

## Ajustes iniciales

### Cambio del tono de advertencia

Si no se extrae la carátula de la unidad principal dentro de los cinco segundos después de desconectar la llave de encendido del automóvil, se emitirá un tono de advertencia. Se puede desactivar el tono de advertencia.

**1 Toque A.MENU y INITIAL, y luego, DETACH WARNING.**

**2 Toque ▲ para activar el tono de advertencia.**

- Para desactivar el tono de advertencia, toque ▼. 

### Cambio del ajuste de un equipo auxiliar

Se puede utilizar un equipo auxiliar con esta unidad. Active el ajuste auxiliar al utilizar un equipo auxiliar conectado a esta unidad.

**1 Toque A.MENU y INITIAL, y luego, AUX.**

**2 Toque ▲ para activar el ajuste de la fuente auxiliar.**

- Para desactivar el ajuste de la fuente auxiliar, toque ▼. 

### Corrección de distorsiones del sonido

Se puede reducir al mínimo la distorsión que hipotéticamente puedan causar los ajustes de las curvas de ecualización.

Si se ajusta un nivel de ecualización alto, se puede causar distorsión. Si se altera o distorsiona el sonido alto, trate de cambiar a **LOW**.

Normalmente, deje el ajuste en **HIGH** para garantizar un sonido de calidad.

**1 Toque A.MENU e INITIAL, y luego, DIGITAL ATT.**

**2 Toque cualquiera de las siguientes teclas del teclado táctil para seleccionar el ajuste del atenuador digital.**

- **HIGH** – Sonido de alta calidad
- **LOW** – Reduce al mínimo las distorsiones del sonido. 

### Cambio del silenciamiento/atenuación del sonido

El sonido de este sistema se silencia, atenúa o mezcla automáticamente en los siguientes casos:

- Cuando se realiza o recibe una llamada con un teléfono móvil conectado a esta unidad.
- Cuando funciona el sistema de orientación por voz de la unidad de navegación Pioneer conectada a esta unidad.

**1 Toque A.MENU y INITIAL, y luego, TEL/GUIDE.**

**2 Toque cualquiera de las siguientes teclas del teclado táctil para seleccionar el ajuste deseado.**

- **MIXING** – Mezcla
- **ATT –10dB** – Atenuación
- **ATT –20dB** – Atenuación (**ATT –20dB** tiene un efecto más potente que **ATT –10dB**)
- **MUTE** – Silenciamiento



#### Notas

- El sonido se desactiva, se visualiza **MUTE** y no se puede ajustar el audio.

- El sonido se atenúa, se visualiza **ATT** y no se puede ajustar el audio, con la excepción del volumen.
- La operación vuelve a su estado normal cuando se termina la llamada telefónica o la orientación por voz. 

## Cambio de la reproducción automática de discos

Se puede activar y desactivar la reproducción automática de discos cuando se introduce un disco por la ranura de carga de discos. Cuando esta función está activada, el disco se reproducirá automáticamente después de que se lo haya introducido por la ranura de carga. El ajuste inicial de esta función es activado.

**1 Toque A.MENU y INITIAL, y luego, NEXT.**

**2 Toque DVD AUTO PLAY.**

**3 Toque ▲ para activar la reproducción automática de discos.**

- Para desactivar la reproducción automática de discos, toque ▼. 

## Cambio del ajuste del atenuador de luz del display inferior

Para evitar que el display inferior aparezca muy brillante a la noche, se atenúa automáticamente cuando se encienden los faros del automóvil. Se puede activar y desactivar el atenuador de luz.

**1 Toque A.MENU y INITIAL, y luego, NEXT.**

**2 Toque SUB DISPLAY DIMMER.**

**3 Toque ▲ para activar el atenuador de luz.**

- Para desactivar el atenuador de luz, toque ▼. 

## Restablecimiento de las funciones de audio

Se pueden restablecer todas las funciones de audio con la excepción del volumen.

**1 Toque A.MENU y INITIAL, y luego, NEXT.**

**2 Toque AUDIO RESET.**

**3 Toque RESET.**

**4 Vuelva a tocar RESET para restablecer las funciones de audio.**

- Para cancelar esta operación, toque CANCEL. 

## Mezcla de la voz/aviso sonoro de navegación y el sonido del sistema

Cuando se dispone de un sistema de orientación de navegación, se puede mezclar la voz de orientación/aviso sonoro de una unidad de navegación Pioneer con el sonido de este sistema. Se puede optar por mezclar la voz de orientación y el aviso sonoro o la voz de orientación solamente.

- Sólo si una unidad de navegación Pioneer está conectada a esta unidad, se pueda utilizar esta función.

## Ajustes iniciales

- 1 Toque A.MENU y INITIAL, y luego, NEXT.
- 2 Toque NAVI MIXING.
- 3 Toque cualquiera de las siguientes teclas del teclado táctil para la mezcla de la voz/aviso sonoro de navegación.
  - **ALL** – Mezcla la voz de orientación y el aviso sonoro
  - **GUIDE** – Sólo mezcla la voz de orientación

## Introducción a los ajustes de configuración

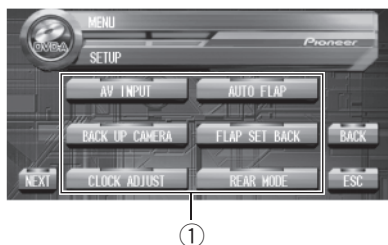

### ① Visualización del menú de configuración

Muestra los nombres de las funciones de configuración.

#### ● Toque A.MENU y luego, SETUP para visualizar los nombres de las funciones de configuración.

Se visualizan los nombres de las funciones de configuración y las que se pueden usar aparecen resaltadas.

- Si no se visualiza **A.MENU**, toque la pantalla para poder visualizarlo.
- También se puede visualizar **MENU** haciendo clic en el joystick.
- Para ir al siguiente grupo de nombres de funciones, toque **NEXT**.
- Para volver al grupo anterior de nombres de funciones, toque **PREV**.
- Para volver a la visualización anterior, toque **BACK**.
- Para volver a la visualización de cada fuente, toque **ESC**.



#### Nota

Si no se utiliza la función de configuración en unos 30 segundos, el display volverá automáticamente a la visualización de la fuente. ▣

## Ajuste de la entrada de vídeo

Se puede cambiar el ajuste de acuerdo con el componente que esté conectado.

- Seleccione **VIDEO** para ver imágenes de un componente conectado como fuente **AV**.
- Seleccione **M-DVD** para ver imágenes de un reproductor de DVD conectado como fuente **S-DVD**.

### 1 Toque A.MENU y SETUP, y luego, AV INPUT.

### 2 Toque cualquiera de las siguientes teclas del teclado táctil para seleccionar el ajuste de la entrada de vídeo.

- **OFF** – Ningún componente de vídeo está conectado
- **VIDEO** – Componente de vídeo externo
- **M-DVD** – Reproductor de DVD conectado con un cable RCA
  - Cuando un reproductor de DVD está conectado con un cable AV-BUS, no seleccione **M-DVD** ya que de lo contrario no se visualizará ninguna imagen aunque seleccione **S-DVD**. ▣

## Ajuste de la cámara posterior

Esta unidad viene con una función que cambia automáticamente a las imágenes de la cámara posterior (conector **BACK UP CAMERA IN**) cuando dicha cámara está instalada en el automóvil. Cuando la palanca de cambios está en la posición **MARCHA ATRÁS (R)**, la pantalla cambia automáticamente a las imágenes de la cámara posterior. (Para obtener más información, consulte a su concesionario.)

- Se recomienda utilizar una cámara que genere imágenes invertidas de espejo.
- Confirme el ajuste de inmediato si el display cambia a las imágenes de la cámara

## Otras funciones

posterior cuando se coloca la palanca de cambios en la posición **MARCHA ATRÁS (R)** desde otra posición.

- Si el display cambia a las imágenes de la cámara posterior mientras se conduce el vehículo, cambie a otro ajuste.
- Para volver a la visualización de la fuente, presione **MENU** de la unidad principal.

### 1 Toque **A.MENU** y **SETUP**, y luego, **BACK UP CAMERA**.

### 2 Toque **▲** para activar el ajuste de la cámara posterior.

- Para desactivar el ajuste de la cámara posterior, toque **▼**.

### 3 Toque **◀** o **▶** para seleccionar el ajuste adecuado de polaridad.

Cada vez que se toca **◀** o **▶**, se cambia entre las siguientes opciones:

- **BATTERY** – Cuando la polaridad del cable conectado es positiva mientras la palanca de cambios está en la posición **MARCHA ATRÁS (R)**
- **GND** – Cuando la polaridad del cable conectado es negativa mientras la palanca de cambios está en la posición **MARCHA ATRÁS (R)** 

## Ajuste del reloj

Siga estas instrucciones para ajustar el reloj.

- Cuando esta unidad está encendida, la hora sólo se visualiza en el reloj de entretenimiento. (Consulte *Cambio de la visualización de fondo* en la página 112.)

### 1 Toque **A.MENU** y **SETUP**, y luego, **CLOCK ADJUST**.

### 2 Toque **◀** o **▶** para seleccionar el segmento de la visualización del reloj que desea ajustar.

Cada vez que se toca **◀** o **▶**, se seleccionará un solo segmento de la visualización del reloj: Horas—Minutos

Al seleccionar las horas o los minutos de la visualización del reloj, los dígitos seleccionados aparecerán resaltados.



### 3 Toque **▲** o **▼** para ajustar el reloj.

Cada vez que se toca **▲**, se aumentarán los dígitos de las horas o los minutos seleccionados. Cada vez que se toca **▼**, se disminuirán los dígitos de las horas o los minutos seleccionados.

### Notas

- Se puede sincronizar el reloj con una señal temporal tocando **JUST**.
  - Si los minutos son **00—29**, se redondean hacia abajo. (p. ej., **10:18** se redondea en **10:00**.)
  - Si los minutos son **30—59**, se redondean hacia arriba. (p. ej., **10:36** se redondea en **11:00**.)
- Se puede visualizar el reloj durante ocho segundos presionando **FLIP DOWN/CLOCK** cuando el panel LCD está cerrado.
- Aunque las fuentes estén apagadas, la visualización del reloj aparece en el display. 

## Ajuste de la función de apertura automática

Para evitar que el display golpee contra la palanca de cambios de un vehículo automático cuando está en posición **P** (estacionado), o cuando no se desea que el display se abra/cierre automáticamente, se puede ajustar la función de apertura automática en el modo manual.

**1 Toque A.MENU y SETUP, y luego, AUTO FLAP.**

**2 Toque cualquiera de las siguientes teclas del teclado táctil para seleccionar el display que permite abrir/cerrar el panel automática o manualmente.**

- **AUTO** – El panel LCD se abrirá o cerrará automáticamente al colocar la llave de encendido del automóvil en la posición de activación o desactivación
- **MANUAL** – Se deberá presionar **OPEN/CLOSE** para abrir/cerrar el panel LCD 

## Ajuste de la posición de deslizamiento del panel LCD

Para ajustar la posición de deslizamiento del panel LCD, se puede activar y desactivar la función de retroceso.

**1 Toque A.MENU y SETUP, y luego, FLAP SET BACK.**

**2 Toque ▲ para activar la función de retroceso y el panel LCD se deslizará hacia atrás.**

- Toque ▼ para desactivar la función de retroceso y el panel LCD se deslizará hacia adelante. 

## Ajuste de vídeo del display trasero

Se puede optar por visualizar la misma fuente que en el display delantero o por mostrar una fuente de vídeo en el display trasero, de forma independiente.

- Al seleccionar **FRONT SOURCE** en **REAR MODE**, cuando la fuente seleccionada es una fuente de audio, no se visualizará ninguna imagen en el display trasero.
- Al seleccionar **FRONT SOURCE** en **REAR MODE**, no se generará el audio por la salida **REAR MONITOR OUT**.
- Al seleccionar **FRONT SOURCE** en **REAR MODE**, no se visualizará ninguna imagen en el display trasero durante una interrupción por anuncio de tráfico o por programa de noticias.

**1 Toque A.MENU y SETUP, y luego, REAR MODE.**

**2 Toque cualquiera de las siguientes teclas del teclado táctil para seleccionar las imágenes que se verán en el display trasero.**

- **FRONT SOURCE** – Se visualiza la misma fuente que en el display delantero
- **SEPARATE** – Se visualiza la fuente de vídeo en el display trasero en forma independiente del display delantero 

## Visualización del sistema de navegación en el display trasero

Cuando se visualiza el sistema de navegación en el display delantero, se puede optar por mostrar dicho sistema en el display trasero o las imágenes de la fuente seleccionada.

## Otras funciones

- Sólo si una unidad de navegación Pioneer está conectada a esta unidad, se pueda utilizar esta función.

### 1 Toque A.MENU y SETUP, y luego, NEXT.

### 2 Toque REAR NAVI MAP.

### 3 Toque ▲ para visualizar el sistema de navegación en el display trasero.

- Toque ▼ para visualizar las imágenes de la fuente seleccionada en el display trasero. 

## Uso de la fuente AUX

Un interconector IP-BUS-RCA tal como el CD-RB20/CD-RB10 (que se vende por separado) le permite conectar esta unidad a un equipo auxiliar con salida RCA. Si desea obtener información más detallada, consulte el manual de instrucciones del interconector IP-BUS-RCA.

## Selección de AUX como la fuente

### ● Toque el icono de fuente y luego, AUX para seleccionar AUX como la fuente.

- Si no se visualiza el icono de fuente, toque la pantalla para poder visualizarlo.
- Si no se activa el ajuste de la fuente auxiliar, no se podrá seleccionar **AUX**. Para obtener más información, consulte *Cambio del ajuste de un equipo auxiliar* en la página 105.

## Ajuste del título del equipo auxiliar

Se puede cambiar el título que se visualiza para la fuente **AUX**.

### 1 Después de haber seleccionado AUX como la fuente, toque A.MENU y FUNCTION y luego, NAME EDIT.

### 2 Toque ABC para seleccionar el tipo de carácter deseado.

Toque **ABC** repetidamente para cambiar entre los siguientes tipos de caracteres:

Alfabeto (mayúsculas), números y símbolos—Alfabeto (minúsculas)—letras de idiomas europeos, tales como aquéllas con acentos (p. ej., **á, à, â, ã, ç**)

- Se puede seleccionar el ingreso de números y símbolos tocando **012**.
- También se puede cambiar entre los tipos de caracteres haciendo clic en el joystick.

### 3 Toque ▲ o ▼ para seleccionar una letra del alfabeto.

Cada vez que se toca **▲**, se visualizará una letra del alfabeto en orden ascendente **A B C ... X Y Z**, y los números y símbolos en el orden de **1 2 3 ... }**. Cada vez que se toca **▼**, se visualizará una letra en el orden inverso, tal como **Z Y X ... C B A**.



### 4 Toque ► para mover el cursor a la próxima posición de carácter.

Cuando se visualice la letra deseada, toque **►** para mover el cursor a la próxima posición y seleccione la próxima letra. Toque **◀** para mover el cursor hacia atrás en el display.

### 5 Toque OK para almacenar el título ingresado en la memoria.

- También puede almacenar el título ingresado en la memoria moviendo el cursor hacia la derecha hasta que desaparezca.

### 6 Toque ESC para volver a la visualización de reproducción.

## Cambio de la visualización de fondo

Se pueden cambiar las visualizaciones de fondo mientras se escucha cada fuente.

### ● Presione **ENTERTAINMENT**.

Cada vez que presiona **ENTERTAINMENT** la visualización cambia en el siguiente orden:

Imagen de la fuente seleccionada—**PICTURE1** (imagen 1)—**PICTURE2** (imagen 2)—**SPEANA** (analizador de espectro)—**LEVEL METER1** (medidor de nivel 1)—**LEVEL METER2** (medidor de nivel 2)—**MOVIE1** (película 1)—**MOVIE2** (película 2)—**CLOCK** (reloj de entretenimiento)—**DVD** (reproductor de DVD)—**AV** (entrada de vídeo)—**NAVI BG PICT** (papel tapiz de la unidad de navegación)



### Notas

- En los siguientes casos, la visualización de fondo no cambiará:
  - Cuando no hay un disco cargado en la unidad.
  - Cuando AV (entrada de vídeo) no está ajustada en **VIDEO** (consulte la página 108).
  - Cuando una unidad de navegación Pioneer no está conectada a esta unidad.
- Si el freno de mano del automóvil no está activado, se cambiará **MOVIE1** y **MOVIE2** a imágenes fijas.



## Información adicional

### Solución de problemas

#### Comunes

Síntoma	Causa	Acción (Consulta)
La unidad no se enciende. La unidad no funciona.	Los cables y conectores están conectados incorrectamente.	Confirme una vez más que todas las conexiones son las correctas.
	El fusible está fundido.	Corrija el problema por el cual se fundió el fusible y cámbielo. Asegúrese de instalar el fusible correcto con la misma capacidad.
	El microprocesador incorporado funciona de manera incorrecta debido al ruido y a otros factores.	Presione <b>RESET</b> . (Página 12)
No se puede hacer funcionar la unidad con el mando a distancia. La unidad no funciona correctamente aunque se presionen los botones adecuados del mando a distancia.	El modo de funcionamiento del mando a distancia es el incorrecto.	Cambie al modo correcto del mando a distancia. (Página 18)
	El código del mando a distancia es el incorrecto.	Asegúrese de que el ajuste del selector del mando a distancia y el ajuste del tipo de código sean los mismos. (Página 103)
	La batería tiene poca energía. Algunas operaciones están prohibidas con determinados discos.	Coloque una batería nueva. (Página 12) Intente usar otro disco.
No se puede reproducir el disco.	El disco está sucio.	Limpie el disco. (Página 117)
	El disco cargado es de un tipo que esta unidad no puede reproducir.	Revise qué tipo de disco es.
	Está cargado un disco que no es compatible con el sistema de vídeo.	Cámbielo por un disco que sea compatible con el sistema de vídeo.
No se escucha el sonido. El nivel del volumen no aumenta.	Los cables no está conectados correctamente.	Conecte los cables correctamente.
	La unidad reproduce imágenes fijas, en cámara lenta o cuadro a cuadro.	No se emite sonido durante la reproducción de imágenes fijas, en cámara lenta o cuadro a cuadro.
	El balance de nivel de los altavoces delanteros, traseros, izquierdos y derechos no está ajustado correctamente.	Ajuste correctamente los niveles relativos entre los altavoces. (Página 91)
No se escucha el sonido por un determinado altavoz.	El tamaño del altavoz está ajustado en <b>OFF</b> .	Ajuste correctamente el tamaño del altavoz. (Página 93)
	El ajuste de nivel del altavoz es demasiado bajo.	Aumente el ajuste de nivel para obtener el balance adecuado con los demás altavoces. (Página 94)
	El tamaño del altavoz central está ajustado en <b>SMALL</b> o <b>LARGE</b> cuando no hay instalado un altavoz central.	Ajuste el tamaño del altavoz central en <b>OFF</b> . (Página 93)
No se ve ninguna imagen.	El cable del freno de mano no está conectado.	Conecte el cable del freno de mano y active el freno.
	El freno de mano no se activa.	Conecte el cable del freno de mano y active el freno.

## Información adicional

Síntoma	Causa	Acción (Consulte)
Se visualiza el icono  y no se puede hacer funcionar la unidad.	La operación está prohibida para el disco.	Esta operación no es posible.
	La operación no es compatible con la organización del disco.	Esta operación no es posible.
La imagen se detiene (hace una pausa) y no se puede hacer funcionar la unidad.	Resulta imposible leer los datos durante la reproducción.	Después de presionar  una vez, vuelva a comenzar la reproducción.
No se emite sonido. El nivel del volumen es bajo.	El nivel del volumen es bajo.	Ajuste el nivel del volumen.
	El atenuador está activado.	Desactive el atenuador.
Se producen saltos del audio y de las imágenes.	Esta unidad no está bien colocada.	Coloque bien esta unidad.
La imagen se estira, el aspecto es el incorrecto.	El ajuste del aspecto es el incorrecto para el display.	Seleccione el ajuste correcto para el display. (Página 101)
Cuando la llave de encendido del automóvil se coloca en la posición de activación (o en la posición ACC), suena el motor.	Esta unidad confirma si un disco está cargado o no.	Es una operación normal.
No se visualiza ninguna imagen. No se puede usar el teclado táctil.	La cámara posterior no está conectada.	Conecte una cámara posterior.
	El ajuste de <b>BACK UP CAMERA</b> es el incorrecto.	Presione <b>MENU</b> de la unidad principal para volver a la visualización de la fuente y seleccione el ajuste correcto de <b>BACK UP CAMERA</b> . (Página 108)

### Problemas durante la reproducción de un DVD

Síntoma	Causa	Acción (Consulte)
No se puede reproducir el disco.	El disco cargado tiene un número de región que no corresponde al de esta unidad.	Cambie el disco por uno que tenga el mismo número de región que esta unidad. (Página 8, Página 124)
Se visualiza un mensaje de control de padres y no se puede reproducir el disco.	El control de padres está activado.	Desactive el control de padres o cambie el nivel. (Página 102)
No se puede cancelar el control de padres.	El número de código es el incorrecto.	Ingrese el número de código correcto. (Página 102)
	No recuerda el número de código.	Presione <b>CLEAR</b> 10 veces para cancelar el número de código. (Página 103)
No se puede cambiar el idioma del diálogo (y el idioma de los subtítulos).	El DVD que se está reproduciendo no tiene grabaciones en varios idiomas.	No se puede cambiar entre distintos idiomas si no están grabados en el disco.
	Sólo se puede cambiar entre los elementos que aparecen en el menú del disco.	Cambie el elemento deseado usando el menú del disco.

## Información adicional

Síntoma	Causa	Acción (Consulte)
No se visualizan los subtítulos.	El DVD que se está reproduciendo no tiene subtítulos. Sólo se puede cambiar entre los elementos que aparecen en el menú del disco.	Los subtítulos no se visualizan si no están grabados en el disco. Cambie el elemento deseado usando el menú del disco.
El disco no se reproduce con los ajustes de idioma del audio y de los subtítulos seleccionados en <b>DVD SETUP MENU</b> .	El DVD que se está reproduciendo no tiene diálogos ni subtítulos en el idioma seleccionado en <b>DVD SETUP MENU</b> .	No se puede cambiar al idioma seleccionado si el idioma seleccionado en <b>DVD SETUP MENU</b> no está grabado en el disco.
No se puede cambiar el ángulo de visión.	El DVD que se está reproduciendo no tiene escenas filmadas desde distintos ángulos. Está tratando de cambiar a la función de visión de ángulos múltiples con una escena que no está grabada desde varios ángulos.	No se puede cambiar entre distintos ángulos si el DVD no tiene escenas grabadas desde ángulos múltiples. Cambie entre los distintos ángulos cuando vea escenas grabadas desde ángulos múltiples.
La imagen aparece muy borrosa/distorsionada y oscura durante la reproducción.	El disco tiene una señal que prohíbe el copiado. (Algunos discos pueden tener esta función.)	Debido a que esta unidad es compatible con el sistema de protección de copias análogas, al reproducir un disco que tiene una señal que prohíbe el copiado, la imagen puede presentar rayas horizontales u otras imperfecciones cuando se la visualiza en algunos displays. Este fenómeno no significa que la unidad funcione incorrectamente.

### Problemas durante la reproducción de un vídeo CD

Síntoma	Causa	Acción (Consulte)
No se puede llamar la visualización del menú PBC (control de reproducción).	El vídeo CD que se está reproduciendo no tiene la función PBC. La función PBC está desactivada.	No se puede realizar esta operación con un vídeo CD que no tiene la función PBC. Active la función PBC. (Página 52, Página 56)
No se pueden utilizar las funciones de repetición de reproducción y de búsqueda de pistas/por tiempo.	La función PBC está activada.	Desactive la función PBC. (Página 52, Página 56)



## Mensajes de error

Cuando se presentan problemas durante la reproducción de un disco, aparece un mensaje de error en el display. Consulte la tabla que se ofrece a continuación para identificar el problema y adoptar la acción correctiva sugerida. En caso de que el error persista, póngase en contacto con su concesionario o el servicio técnico oficial de PIONEER más próximo a su domicilio.

## Información adicional

Mensaje	Causa	Acción (Consulte)
<b>ERROR-02</b>	Disco sucio	Limpie el disco.
	Disco rayado	Reemplace el disco.
<b>ERROR-05</b>	Problema eléctrico o mecánico	Presione <b>RESET</b> .
<b>DIFFERENT REGION DISC (REGION ERR)</b>	El disco no tiene el mismo número de región que esta unidad	Cambie el DVD vídeo por uno que tenga el número de región correcto.
<b>NON PLAYABLE DISC (NON-PLAY)</b>	Esta unidad no puede reproducir este tipo de disco	Cambie el disco por uno que pueda reproducir esta unidad.
	El disco está colocado al revés	Compruebe que el disco esté colocado correctamente.
<b>THERMAL PROTECTION IN MOTION (TEMP)</b>	La temperatura de esta unidad está fuera de la gama normal de funcionamiento	Espere hasta que la temperatura de la unidad se encuentre nuevamente dentro de los límites normales de funcionamiento.



## Comprensión de los mensajes de error de los ajustes TA y EQ automáticos

Cuando no se puede obtener una medición correcta de las características acústicas del interior del automóvil con las funciones TA y EQ automáticas, puede aparecer un mensaje de error en el display. En ese caso, consulte la siguiente tabla para determinar cuál es el problema y el método sugerido para su solución. Después de verificarlo, vuelva a intentar la operación.

Mensaje	Causa	Acción
<b>Error check MIC</b>	El micrófono no está conectado.	Enchufe bien el micrófono provisto en el conector.
<b>Error check front SP, Error check FL SP, Error check FR SP, Error check center SP, Error check RL SP, Error check RR SP, Error check subwoofer</b>	El micrófono no puede captar el tono de medición de los altavoces.	<ul style="list-style-type: none"> <li>• Verifique que los altavoces están conectados de manera correcta.</li> <li>• Corrija el ajuste de nivel de entrada del amplificador de potencia conectado a los altavoces.</li> <li>• Ajuste el micrófono correctamente.</li> </ul>
<b>Error check noise</b>	El nivel de ruido del entorno es demasiado alto.	<ul style="list-style-type: none"> <li>• Detenga el automóvil en un lugar que sea lo más silencioso posible y apague el motor, el aire acondicionado o la calefacción.</li> <li>• Ajuste el micrófono correctamente.</li> </ul>



## Información adicional

### Reproductor de DVD y cuidados

- Sólo utilice discos normales y redondos. Si se coloca un disco de otra forma y no redondo, es posible que el disco se atasque en el reproductor de DVD o que no se reproduzca correctamente.

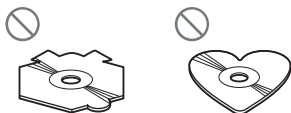

- Revise todos los discos para ver si están agrietados, rayados o alabeados antes de reproducirlos. Es posible que los discos que se encuentran en estas condiciones no se reproduzcan correctamente. No utilice estos discos.
- Evite tocar la superficie grabada (lado no impreso) cuando maneje los discos.
- Almacene los discos en sus cajas cuando no los utilice.
- Mantenga los discos fuera del alcance de la luz solar directa y no los exponga a altas temperaturas.
- No fije etiquetas, no escriba ni aplique sustancias químicas en la superficie de los discos.
- Para eliminar la suciedad de un disco, límpielo con un paño suave desde el centro.



- Si se usa un calefactor en el invierno, se puede condensar humedad en las piezas internas del reproductor de DVD. La humedad condensada puede causar una falla del reproductor. En caso de que esto ocurra, apague el reproductor de DVD durante

alrededor de una hora para permitir que el reproductor se seque y limpie los discos húmedos con un paño suave para eliminar la humedad.

- Las vibraciones en las carreteras pueden interrumpir la reproducción de un disco. □

### Discos DVD

- Con algunos discos DVD vídeo, es posible que no se puedan utilizar determinadas funciones.
- Es posible que no se puedan reproducir algunos discos DVD vídeo.
- Cuando se utilizan discos DVD-R/DVD-RW, sólo se pueden reproducir los discos finalizados.
- Cuando se utilizan discos DVD-R/DVD-RW, sólo se pueden reproducir los discos grabados con el formato Video (modo vídeo). No se pueden reproducir los discos DVD-RW grabados con el formato Video Recording (modo VR).
- Es posible que no se puedan reproducir los discos DVD-R/DVD-RW grabados con el formato Video (modo vídeo) debido a sus características, por las rayaduras y la suciedad que pueda tener el disco o por la suciedad, condensación, etc. acumulada en el lente de esta unidad.
- No se pueden reproducir discos DVD-ROM/DVD-RAM.
- Es posible que no se puedan reproducir los discos grabados en un PC según los ajustes de la aplicación y el entorno utilizados. Grabe los discos con el formato correcto. (Para obtener información, póngase en contacto con el fabricante de la aplicación.) □

### Discos CD-R/CD-RW

- Cuando se utilizan discos CD-R/CD-RW, sólo se pueden reproducir los discos finalizados.
- Es posible que no se puedan reproducir los discos CD-R/CD-RW grabados en un grabador de CD de música o un PC debido a sus características, por las rayaduras y la suciedad que pueda tener el disco o por la suciedad, condensación, etc. acumulada en el lente del producto.
- Es posible que no se puedan reproducir los discos grabados en un PC según los ajustes de la aplicación y el entorno utilizados. Grabe los discos con el formato correcto. (Para obtener información, póngase en contacto con el fabricante de la aplicación.)
- Puede resultar imposible reproducir los discos CD-R/CD-RW en caso de exposición a los rayos solares directos, altas temperaturas o debido a las condiciones de almacenamiento del automóvil.
- Es posible que no se puedan visualizar los títulos y demás información de texto grabados en un disco CD-R/CD-RW en esta unidad (en el caso de datos de audio (CD-DA)).
- Esta unidad es compatible con la función de salto de pista de discos CD-R/CD-RW. Las pistas con información de salto de pista se saltan automáticamente (en el caso de datos de audio (CD-DA)).
- Si se coloca un disco CD-RW en esta unidad, el tiempo de reproducción será mayor que el de un disco CD o CD-R convencional.
- Lea las precauciones que se incluyen con los discos CD-R/CD-RW antes de utilizarlos. ▣

### Ficheros MP3

- MP3 es la abreviatura de "MPEG Audio Layer 3" y alude a una norma de tecnología de compresión de audio.
- Esta unidad permite reproducir ficheros MP3 en discos CD-ROM, CD-R y CD-RW. También se pueden reproducir grabaciones de discos compatibles con los niveles 1 y 2 de la norma ISO9660, y con el sistema de archivo Romeo y Joliet.
- Se pueden reproducir discos grabados compatibles con el formato multi-sesión.
- Los ficheros MP3 no son compatibles con la transferencia de datos en formato Packet Write.
- Se pueden visualizar, como máximo, 32 caracteres del nombre de un fichero, incluida la extensión (.mp3), contados desde el primer carácter.
- Se pueden visualizar, como máximo, 32 caracteres del nombre de una carpeta.
- En el caso de los ficheros grabados con el sistema Romeo y Joliet, sólo se pueden visualizar los primeros 32 caracteres.
- Al reproducir discos con ficheros MP3 y datos de audio (CD-DA), tales como CD-EXTRA y CD de MODO MIXTO (MIXED-MODE CD), los dos tipos de discos se pueden reproducir sólo si se cambia el modo entre MP3 y CD-DA.
- La secuencia de selección de la carpeta que se desea reproducir y las demás operaciones constituyen la secuencia de escritura que utiliza el programa de escritura. Por este motivo, la secuencia esperada en el momento de la reproducción puede no coincidir con la secuencia de reproducción real. Sin embargo, hay algunos programas de escritura que permiten definir el orden de la reproducción.
- Los ficheros son compatibles con los formatos de etiqueta ID3 Ver. 1.0 y Ver. 1.1. que permiten visualizar el álbum (título del

## Información adicional

disco), la pista (título de la pista) y el artista (artista de la pista).

- Sólo cuando se reproducen ficheros MP3 con frecuencias de 32; 44,1 y 48 kHz, funciona el enfatizador. (Se pueden reproducir frecuencias de muestreo de 16; 22,05; 24; 32; 44,1, 48 kHz.)
- No existe compatibilidad con la lista de reproducción m3u.
- No existe compatibilidad con el formato MP3i (MP3 interactivo) ni mp3 PRO.
- La calidad del sonido de los ficheros MP3 suele ser mejor cuando se utilizan velocidades de grabación superiores. Esta unidad puede reproducir grabaciones con velocidades de 8 kbps a 320 kbps, pero para poder disfrutar de una determinada calidad de sonido, se recomienda utilizar sólo los discos grabados con una velocidad de 128 kbps, como mínimo.

### Importante

- Al escribir el nombre de un fichero MP3, añada la extensión correspondiente (.mp3).
- Esta unidad reproduce los ficheros con la extensión (.mp3) como fichero MP3. Para evitar que se genere ruido y se produzcan fallas de funcionamiento, no utilice esta extensión para otros ficheros que no sean ficheros MP3.

## Acerca de las carpetas y los ficheros MP3

- A continuación se ilustra un esquema de un CD-ROM con ficheros MP3. Las subcarpetas se muestran como carpetas de la carpeta seleccionada.

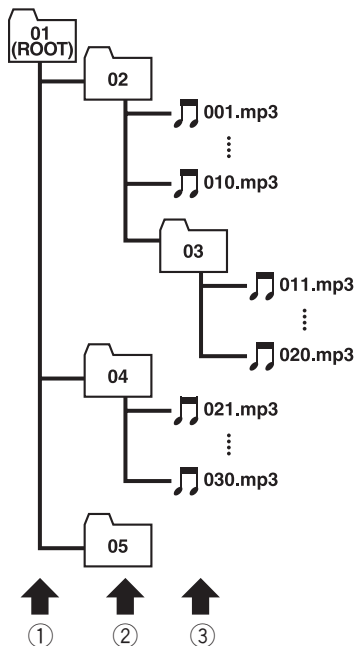

- ① Primer nivel
- ② Segundo nivel
- ③ Tercer nivel

### Notas

- Esta unidad asigna los números de carpetas. El usuario no puede asignarlos.
- No se pueden revisar las carpetas que no tienen ficheros MP3. (Se saltarán estas carpetas sin mostrar su número.)
- Se pueden reproducir ficheros MP3 en carpetas de hasta 8 niveles. Sin embargo, el comienzo de la reproducción demora cuando los discos tienen muchos niveles. Por este motivo, se recomienda crear discos con no más de 2 niveles.
- Se pueden reproducir hasta 253 elementos de la carpeta de un disco. ▣

## Uso correcto del display

### PRECAUCIÓN

- En caso de que ingresen elementos extraños o humedad en esta unidad, apáguela de inmediato y consulte a su concesionario o al servicio técnico oficial de PIONEER más próximo a su domicilio. Si se utiliza la unidad en este estado, se puede producir un incendio, una descarga eléctrica u otras fallas.
- Si detecta humo, ruidos u olores extraños, o cualquier otro síntoma anormal en el display, apáguelo de inmediato y consulte a su concesionario o al servicio técnico oficial de PIONEER más próximo a su domicilio. Si se utiliza la unidad en este estado, el sistema puede presentar fallas.
- No desarme ni modifique esta unidad, ya que tiene componentes internos de alta tensión que pueden causar una descarga eléctrica. Consulte a su concesionario o al servicio técnico oficial de PIONEER más próximo a su domicilio cuando se trate de una inspección interna, ajustes o reparaciones.

## Manejo del display

- Si se expone el display a la luz solar directa durante un período prolongado, se recalentará demasiado y se puede dañar la pantalla LCD. Cuando no utilice esta unidad, cierre el display y evite su exposición a la luz solar directa en la mayor medida posible.
- El display se debe usar dentro de las gamas de temperaturas que se indican a continuación.  
Gama de temperatura de funcionamiento: -10 a +50 °C  
Gama de temperatura de almacenamiento: -20 a +80 °C  
Es posible que el display no funcione normalmente si lo expone a temperaturas su-

periores o inferiores a las de la gama de funcionamiento.

- La pantalla LCD de esta unidad está expuesta para aumentar su visibilidad dentro del vehículo. No la presione con fuerza excesiva ya que la puede dañar.
- No coloque ningún elemento sobre el display cuando esté desplegado. Tampoco intente ajustar el ángulo de visión ni abrir/cerrar el display manualmente. Se puede dañar el display si se le aplica fuerza excesiva.
- No empuje la pantalla LCD con mucha fuerza ya que la puede rayar.
- Tenga cuidado de no colocar ningún elemento entre el display y el cuerpo principal cuando se abre o cierra el display. Si hay un objeto entre el display y el cuerpo principal, es posible que el display deje de funcionar.

## Pantalla de visualización de cristal líquido (LCD)

- Si el display está cerca de la abertura de un equipo de aire acondicionado cuando está abierto, asegúrese de que el aire del aparato no se dirija directamente al display. Por su parte, el calor de un calefactor puede romper la pantalla LCD y el aire frío del enfriador puede hacer que se acumule humedad en la parte interna del display, por lo que puede dañarse. Además, si el display se enfría con el enfriador, la pantalla se puede oscurecer o se puede reducir la vida útil del pequeño tubo fluorescente que se utiliza dentro de la pantalla.
- Pueden aparecer pequeños puntos negros o blancos (puntos brillantes) en la pantalla LCD. Estos puntos se deben a las características de la pantalla y no indican que haya un problema con el display.

## Información adicional

- A temperaturas bajas, la pantalla LCD puede aparecer oscura durante un momento después de que se enciende la unidad.
- Será difícil ver la pantalla LCD si está expuesta a la luz solar directa.
- Al utilizar un teléfono portátil, mantenga la antena del teléfono alejada del display para evitar interrupciones de las imágenes por la aparición de manchas, rayas de color, etc.

### Mantenimiento del display en buen estado

- Al eliminar el polvo de la pantalla o al limpiar el display, primero apague el sistema y luego limpie la pantalla con el paño provisto.
- Al limpiar la pantalla, tenga cuidado de no rayar la superficie. No use productos químicos de limpieza que sean fuertes o abrasivos.

### Tubo fluorescente pequeño

- Se utiliza un tubo fluorescente pequeño dentro del display para iluminar la pantalla LCD.
  - El tubo debe durar aproximadamente 10.000 horas, según las condiciones de funcionamiento. (El uso del display a temperaturas bajas reduce la vida útil del tubo fluorescente.)
  - Cuando se agota el tubo fluorescente, la pantalla aparecerá oscura y no se proyectará más ninguna imagen. Si esto ocurre, consulte a su concesionario o al servicio técnico oficial de PIONEER más próximo a su domicilio. ▣

## Tabla de códigos de idioma para el DVD

Idioma (código), código de ingreso	Idioma (código), código de ingreso	Idioma (código), código de ingreso
Japonés (ja), <b>1001</b>	Guaraní (gn), <b>0714</b>	Pashto, Pushto (ps), <b>1619</b>
Inglés (en), <b>0514</b>	Gujarati (gu), <b>0721</b>	Quechua (qu), <b>1721</b>
Francés (fr), <b>0618</b>	Hausa (ha), <b>0801</b>	Rhaeto-Romance (rm), <b>1813</b>
Español (es), <b>0519</b>	Hindi (hi), <b>0809</b>	Kirundi (rn), <b>1814</b>
Alemán (de), <b>0405</b>	Croata (hr), <b>0818</b>	Rumano (ro), <b>1815</b>
Italiano (it), <b>0920</b>	Húngaro (hu), <b>0821</b>	Kinyarwanda (rw), <b>1823</b>
Chino (zh), <b>2608</b>	Armenio (hy), <b>0825</b>	Sánscrito (sa), <b>1901</b>
Holandés (nl), <b>1412</b>	Interlingua (ia), <b>0901</b>	Sindhi (sd), <b>1904</b>
Portugués (pt), <b>1620</b>	Interlingue (ie), <b>0905</b>	Sangho (sg), <b>1907</b>
Sueco (sv), <b>1922</b>	Inupiak (ik), <b>0911</b>	Serbo-croata (sh), <b>1908</b>
Ruso (ru), <b>1821</b>	Indonesio (in), <b>0914</b>	Cingalés (si), <b>1909</b>
Coreano (ko), <b>1115</b>	Islandés (is), <b>0919</b>	Eslovaco (sk), <b>1911</b>
Griego (el), <b>0512</b>	Hebreo (iw), <b>0923</b>	Esloveno (sl), <b>1912</b>
Afar (aa), <b>0101</b>	Yiddish (ji), <b>1009</b>	Samoano (sm), <b>1913</b>
Abcacciano (ab), <b>0102</b>	Javanés (jw), <b>1023</b>	Shona (sn), <b>1914</b>
Afrikaans (af), <b>0106</b>	Georgiano (ka), <b>1101</b>	Somalí (so), <b>1915</b>
Amharic (am), <b>0113</b>	Kazakh (kk), <b>1111</b>	Albanés (sq), <b>1917</b>
Árabe (ar), <b>0118</b>	Groenlandés (kl), <b>1112</b>	Serbio (sr), <b>1918</b>
Asamés (as), <b>0119</b>	Camboyano (km), <b>1113</b>	Siswati (ss), <b>1919</b>
Aymara (ay), <b>0125</b>	Kannada (kn), <b>1114</b>	Sesotho (st), <b>1920</b>
Azerí (az), <b>0126</b>	Kashmiri (ks), <b>1119</b>	Sudanés (su), <b>1921</b>
Bashkir (ba), <b>0201</b>	Curdo (ku), <b>1121</b>	Swahili (sw), <b>1923</b>
Bielorruso (be), <b>0205</b>	Kirghiz (ky), <b>1125</b>	Tamil (ta), <b>2001</b>
Búlgaro (bg), <b>0207</b>	Latín (la), <b>1201</b>	Telugu (te), <b>2005</b>
Bihari (bh), <b>0208</b>	Lingala (ln), <b>1214</b>	Tajik (tg), <b>2007</b>
Bislama (bi), <b>0209</b>	Laosiano (lo), <b>1215</b>	Thai (th), <b>2008</b>
Bengalí (bn), <b>0214</b>	Lituano (lt), <b>1220</b>	Tigrinya (ti), <b>2009</b>
Tibetano (bo), <b>0215</b>	Letón (lv), <b>1222</b>	Turkmeno (tk), <b>2011</b>
Bretón (br), <b>0218</b>	Malgache (mg), <b>1307</b>	Tagalo (tl), <b>2012</b>
Catalán (ca), <b>0301</b>	Maorí (mi), <b>1309</b>	Setswana (tn), <b>2014</b>
Corso (co), <b>0315</b>	Macedonio (mk), <b>1311</b>	Tongano (to), <b>2015</b>
Checo (cs), <b>0319</b>	Malayalam (ml), <b>1312</b>	Turco (tr), <b>2018</b>
Galés (cy), <b>0325</b>	Mongol (mn), <b>1314</b>	Tsonga (ts), <b>2019</b>
Danés (da), <b>0401</b>	Moldavo (mo), <b>1315</b>	Tártaro (tt), <b>2020</b>
Bhutanés (dz), <b>0426</b>	Marati (mr), <b>1318</b>	Twi (tw), <b>2023</b>
Esperanto (eo), <b>0515</b>	Malayo (ms), <b>1319</b>	Ucraniano (uk), <b>2111</b>
Estonio (et), <b>0520</b>	Maltés (mt), <b>1320</b>	Urdu (ur), <b>2118</b>
Vasco (eu), <b>0521</b>	Birmanio (my), <b>1325</b>	Uzbeko (uz), <b>2126</b>
Persa (fa), <b>0601</b>	Nauru (na), <b>1401</b>	Vietnamita (vi), <b>2209</b>
Finlandés (fi), <b>0609</b>	Nepalí (ne), <b>1405</b>	Volapük (vo), <b>2215</b>
Fijiano (fj), <b>0610</b>	Noruego (no), <b>1415</b>	Wolof (wo), <b>2315</b>
Faroés (fo), <b>0615</b>	Occitano (oc), <b>1503</b>	Xhosa (xh), <b>2408</b>
Frisiano (fy), <b>0625</b>	Oromo (om), <b>1513</b>	Yoruba (yo), <b>2515</b>
Irlandés (ga), <b>0701</b>	Oriyano (or), <b>1518</b>	Zulú (zu), <b>2621</b>
Escocés gaélico (gd), <b>0704</b>	Panjabi (pa), <b>1601</b>	
Gallego (gl), <b>0712</b>	Polaco (pl), <b>1612</b>	



## Información adicional

### Glosario

#### Capítulo

Los títulos de un DVD se dividen a su vez en capítulos que se enumeran de la misma manera que los capítulos de un libro. Cuando un disco DVD vídeo tiene capítulos, se puede encontrar rápidamente la escena deseada usando la búsqueda de capítulos.

#### Control de gama dinámica

Dolby Digital dispone de una función para comprimir la diferencia de intensidad entre los sonidos más fuertes y los más débiles: el control de gama dinámica. Este control permite oír con claridad los sonidos con una gama dinámica mayor, incluso a niveles de volumen bajo.

#### Control de padres

Algunos discos DVD vídeo con escenas violentas u orientadas hacia los adultos vienen con la función de control de padres que impide que los niños vean estas escenas. Con este tipo de disco, si se ajusta el nivel de control, se desactivará la reproducción de escenas que no son aptas para los niños o se saltarán estas escenas.

#### Control de reproducción (PBC)

Es una señal de control de reproducción grabada en un vídeo CD (Versión 2.0). Usando las visualizaciones del menú provistas con los vídeo CD con el PBC podrá disfrutar de la reproducción de software interactivo simple y software con funciones de búsqueda. También podrá disfrutar de imágenes fijas de alta resolución y de resolución estándar.

#### Dolby Digital

Dolby Digital ofrece audio multicanal proveniente de hasta 5.1 canales independientes. Se trata del mismo sistema de sonido surround Dolby Digital que se utiliza en los teatros.

#### Dolby Pro Logic II

Dolby Pro Logic II puede crear cinco canales de salida de ancho de banda total a partir de fuentes de dos canales. Esta nueva tecnología permite la reproducción discreta de cinco canales con dos canales delanteros, un canal central y dos canales traseros. Además del modo Movie (película), también se ofrece el modo Music para las fuentes de dos canales.

#### DTS

Esta sigla significa "Digital Theater Systems". Se trata de un sistema surround que ofrece audio multicanal proveniente de hasta 6 canales independientes.

#### Etiqueta ID3

Es un método para incorporar información relacionada con las pistas en un fichero MP3. Esta información incorporada puede consistir en el título de la pista, el nombre del artista, el título del álbum, el género musical, el año de producción, comentarios y otros datos. El contenido se puede editar libremente utilizando programas con funciones de edición de etiquetas ID3. Si bien las etiquetas están limitadas en la cantidad de caracteres, se puede visualizar la información cuando se reproduce la pista.

#### Formato ISO9660

Es la norma internacional para la lógica del formato de las carpetas y los ficheros de un CD-ROM. Respecto de este formato, existen reglas para los siguientes dos niveles.

##### Nivel 1:

Para el nombre del fichero se utiliza un formato 8.3 (el nombre consta de hasta 8 caracteres, mayúsculas en inglés de medio byte, números de medio byte y el signo "\_", con una extensión de tres caracteres.)

##### Nivel 2:

## Información adicional

El nombre del fichero puede tener hasta 31 caracteres (incluido el signo "." y la extensión del fichero). Cada carpeta contiene menos de 8 jerarquías.

### Formatos extendidos

Joliet:

Los nombres de los ficheros pueden tener hasta 64 caracteres.

Romeo:

Los nombres de los ficheros pueden tener hasta 128 caracteres.

### Grupo

Colección de pistas en un disco DVD audio. Equivalente al título de un DVD vídeo.

### Grupo adicional

Grupo adicional de "premio" que viene en algunos discos DVD audio y para cuyo acceso debe ingresarse un número clave.

### Imágenes explorables

Característica de algunos discos DVD audio en los que se pueden explorar las imágenes fijas que tienen grabadas mientras se reproduce el audio.

### m3u

Las listas de reproducción creadas con el programa "WINAMP" tienen la extensión (.m3u).

### MP3

MP3 es la abreviatura de "MPEG Audio Layer 3". Es una norma de compresión de audio definida por un grupo de trabajo (MPEG) de la ISO (Organización Internacional de Normalización). El MP3 puede comprimir los datos de audio hasta aproximadamente una décima parte del nivel de un disco convencional.

### MPEG

MPEG es la sigla de "Moving Pictures Experts Group" y es una norma internacional para la compresión de imágenes de vídeo. Algunos

DVD vienen con el audio digital comprimido y grabado con este sistema.

### Multi-ángulo

Con los programas de TV convencionales, si bien se utilizan varias cámaras para filmar simultáneamente las escenas, sólo las imágenes provenientes de una cámara por vez se transmiten a la TV. Algunos DVD vienen con escenas filmadas desde ángulos múltiples, lo que le permite al usuario escoger el ángulo de visión deseado.

### Multi-audio (Diálogos multilingües)

Algunos DVD vienen con diálogos grabados en varios idiomas. En un solo disco se pueden grabar diálogos en hasta 8 idiomas, lo que le permite al usuario seleccionar el idioma deseado.

### Multi-sesión

La multi-sesión es un método de grabación que permite grabar datos adicionales en otro momento. Al grabar datos en un CD-ROM, CD-R o CD-RW, etc., se considera a todos los datos desde el comienzo hasta el final como una sola unidad o sesión. Este método permite grabar más de 2 sesiones en un solo disco.

### Multi-subtítulos

En un solo DVD se pueden grabar subtítulos en hasta 32 idiomas, lo que le permite al usuario escoger el idioma deseado.

### Número de región

Los reproductores de DVD y los discos DVD vienen con números de región que indican la zona en que se los adquirió. No se podrá reproducir un DVD a menos que tenga el mismo número de región que el reproductor de DVD. El número de región de esta unidad se encuentra en la parte inferior de esta unidad.

## Información adicional

### Packet Write

Es un término general que se refiere a un método para escribir ficheros en un CD-R, etc., en el momento necesario, al igual que en el caso de los ficheros que se escriben en un disquete o el disco duro.

### PCM comprimida

Sistema de compresión sin pérdida que brinda una gran capacidad de almacenamiento de audio PCM en un disco de audio DVD, no posible de ningún otro modo.

### PCM lineal (LPCM)/Modulación de códigos de impulso

LPCM significa "Linear Pulse Code Modulation" (modulación lineal de códigos de impulso) y representa el sistema de grabación de señal que se utiliza para discos DVD y CD de música. En general, los DVD se graban con una frecuencia de muestreo y una velocidad de grabación mayores que las de los CD. Por lo tanto, los DVD pueden ofrecer una calidad de sonido superior.

### Relación de aspecto

Es la relación de ancho/altura de una pantalla de TV. Un display normal tiene una relación de aspecto de 4:3. Los displays panorámicos tienen una relación de aspecto de 16:9, por lo que ofrecen una imagen más grande y una presencia y atmósfera de características excepcionales.

### Slideshow

Función de algunos discos DVD en los que se visualizan automáticamente las imágenes fijas que tienen grabadas mientras se reproduce el audio.

### Título

Los discos DVD vídeo poseen una alta capacidad de almacenamiento de datos, lo que permite grabar varias películas en un solo disco. Si, por ejemplo, un disco tiene tres películas

separada, se las divide en título 1, título 2 y título 3. Esto le permite al usuario disfrutar de la comodidad que brinda la función de búsqueda de títulos así como las demás funciones.

### VBR

VBR es la abreviatura de velocidad de grabación variable. En general, se utiliza mucho más la velocidad de grabación constante (CBR). Pero para ajustar con flexibilidad la velocidad de grabación de acuerdo con las necesidades de compresión de audio, se puede lograr un nivel de calidad del sonido con prioridades de compresión.

### Velocidad de grabación

Expresa el volumen de datos por segundo o unidades bps (bits por segundo). Cuanto mayor sea la velocidad, más información habrá para reproducir el sonido. Si se utiliza el mismo método de codificación (tal como MP3), cuanto mayor sea la velocidad, la calidad del sonido será superior. ■

# Información adicional

## Especificaciones

### Generales

Fuente de alimentación nominal  
 ..... 14,4 V CC  
 (gama de tensión permisible: 12,0 – 14,4 V CC)

Sistema de conexión a tierra  
 ..... Tipo negativo

#### Unidad principal:

Consumo máximo de corriente

..... 10,0 A

Dimensiones (An x Al x Pr):

DIN

Bastidor ..... 178 x 50 x 160 mm

Cara anterior ..... 188 x 58 x 36 mm

D

Bastidor ..... 178 x 50 x 165 mm

Cara anterior ..... 170 x 46 x 31 mm

Peso ..... 2,3 kg

#### Unidad ocultable:

Consumo máximo de corriente

..... 3,5 A

Dimensiones (An x Al x Pr)

..... 279 x 28 x 171 mm

Peso ..... 1,0 kg

### Display

Tamaño de la pantalla/relación de aspecto

..... 7 pulgadas de ancho/16:9  
 (área efectiva de visualización: 154 x 87 mm)

Píxeles ..... 336.960 (1.440 x 234)

Tipo ..... Matriz activa TFT, tipo transmisor

Sistema en color ..... NTSC/PALCompatible

Gama de temperaturas de funcionamiento

..... -10 – +50 °C

Gama de temperaturas de almacenamiento

..... -20 – +80 °C

Ajuste de ángulo ..... 50 – 110°  
 (Ajuste inicial: 110°)

### Audio

Potencia de salida máxima

..... 50 W x 5

Salida de potencia continua

..... 27 W x 5 (DIN 45324,  
 +B=14,4 V)

Impedancia de carga ..... 4 Ω (4 – 8 Ω permisible)

Nivel de salida máx. del preamplificador (Pre-out)/impedancia de salida ..... 5,0 V/100 Ω

Decodificador ..... PCM lineal/Dolby Digital/  
 Dolby Pro Logic II/DTS

Altavoz de subgraves:

Frecuencia de cruce .... 63/80/100/125/160/200 Hz

Nivel ..... ±10dB (1 dB/paso)

Ajuste de altavoces:

Alineación temporal .... 0 – 500 cm (2,5 cm/paso)

Nivel ..... ±10dB

Ecualizador:

Banda ..... 3 bandas

Frecuencia ..... 40/50/63/80/100/125/160/  
 200/250/315/400/500/630/  
 800/1k/1,25k/1,6k/2k/2,5k/  
 3,15k/4k/5k/6,3k/8k/10k/  
 12,5k Hz

Ganancia ..... ±12dB (2 dB/paso)

Factor Q ..... 1,2/3,6

Frecuencia de cruce  
 ..... 63/80/100/125/160/200 Hz

### Reproductor de DVD

Sistema ..... Sistema de DVD audio,  
 DVD vídeo, Vídeo CD, CD,  
 dtsCD, MP3

Discos utilizables ..... DVD audio, DVD vídeo,  
 Vídeo CD, CD, dtsCD

Número de región ..... 2

Formato de la señal:

Frecuencia de muestreo

..... 16/22,05/24/44,1/48/88,2/96/  
 176,4/192 kHz

Número de bits de cuantificación

..... 16/20/24; lineal

Respuesta de frecuencia .... 5 – 96.000 Hz (con DVD, a  
 una frecuencia de muestreo  
 de 192 kHz)

Relación de señal a ruido .... 97 dB (1 kHz) (red IEC-A)  
 (CD: 96 dB (1 kHz) (red  
 IEC-A))

Gama dinámica ..... 95 dB (1 kHz)  
 (CD: 94 dB (1 kHz))

Distorsión ..... 0,008 % (1 kHz)

Nivel de salida:

Vídeo ..... 1,0 V<sub>p-p</sub>/75 Ω (±0,2 V)

Audio ..... 1,1 V (1 kHz, 0 dB)

Número de canales ..... 2 (estéreo), 6 canales digita-  
 les

Formato de decodificación MP3

..... MPEG-1 & 2 Audio Layer 3

## Información adicional

### Sintonizador de FM

Gama de frecuencias .....	87,5 – 108,0 MHz
Sensibilidad utilizable .....	8 dBf (0,7 $\mu$ V/75 $\Omega$ mono, Señal/ruido: 30 dB)
Umbral de silenciamiento a 50 dB .....	10 dBf (0,9 $\mu$ V/75 $\Omega$ mono)
Relación de señal a ruido ....	75 dB (red IEC-A)
Distorsión .....	0,3 % (a 65 dBf, 1 kHz, esté- reo) 0,1 % (a 65 dBf, 1 kHz, mono)
Respuesta de frecuencia .....	30 – 15.000 Hz ( $\pm$ 3 dB)
Separación estéreo .....	45 dB (a 65 dBf, 1 kHz)
Selectividad .....	80 dB ( $\pm$ 200 kHz)

### Sintonizador de MW

Gama de frecuencias .....	531 – 1.602 kHz (9 kHz)
Sensibilidad utilizable .....	18 $\mu$ V (Señal/ruido: 20 dB)
Relación de señal a ruido ....	65 dB (red IEC-A)

### Sintonizador de LW

Gama de frecuencias .....	153 – 281 kHz
Sensibilidad utilizable .....	30 $\mu$ V (Señal/ruido: 20 dB)
Relación de señal a ruido ....	65 dB (red IEC-A)



#### Nota

Las especificaciones y el diseño están sujetos a posibles modificaciones sin previo aviso.

**A**  
 Aspecto de TV ..... 101

**B**  
 Brillo ..... 25  
 Búsqueda directa ..... 43, 49, 56

**C**  
 Capítulo ..... 123  
 Color ..... 25  
 Contraste ..... 25  
 Control de gama dinámica ..... 123  
 Control de padres ..... 102, 123  
 Control de reproducción (PBC) ..... 123

**D**  
 Dolby Digital ..... 10, 123  
 Dolby Pro Logic II ..... 123  
 DTS ..... 10, 123

**G**  
 Grupo ..... 124  
 Grupo adicional ..... 124

**I**  
 Icono de ángulo ..... 44, 51, 101  
 Idioma de los subtítulos ..... 43, 50, 99  
 Idioma de menús ..... 100  
 Idioma del audio ..... 43, 49, 100  
 Imágenes explorables ..... 124

**M**  
 Memoria de estado ..... 11  
 Modo panorámico ..... 24  
 MPEG ..... 124  
 Multi-ángulo ..... 44, 50, 124  
 Multi-audio ..... 43, 49, 124  
 Multi-subtítulos ..... 43, 50, 124

**N**  
 Número de código ..... 102  
 Número de región ..... 8, 124

**P**  
 PBC (control de reproducción) ..... 52  
 PCM comprimida ..... 125  
 PCM lineal (LPCM) ..... 125

**R**  
 Relación de aspecto ..... 101, 125

**S**  
 Slideshow ..... 125

**T**  
 Tabla de códigos de idioma ..... 122  
 Título ..... 125  
 Tono ..... 25

**V**  
 Video CD ..... 8

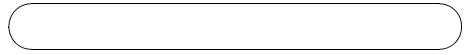

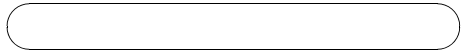

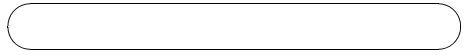
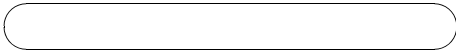



## **PIONEER CORPORATION**

4-1, MEGURO 1-CHOME, MEGURO-KU, TOKYO 153-8654, JAPAN

### **PIONEER ELECTRONICS (USA) INC.**

P.O. Box 1540, Long Beach, California 90801-1540, U.S.A.  
TEL: (800) 421-1404

### **PIONEER EUROPE NV**

Haven 1087, Keetberglaan 1, B-9120 Melsele, Belgium  
TEL: (0) 3/570.05.11

### **PIONEER ELECTRONICS ASIACENTRE PTE. LTD.**

253 Alexandra Road, #04-01, Singapore 159936  
TEL: 65-6472-1111

### **PIONEER ELECTRONICS AUSTRALIA PTY. LTD.**

178-184 Boundary Road, Braeside, Victoria 3195, Australia  
TEL: (03) 9586-6300

### **PIONEER ELECTRONICS OF CANADA, INC.**

300 Allstate Parkway, Markham, Ontario L3R OP2, Canada  
TEL: (905) 479-4411

### **PIONEER ELECTRONICS DE MEXICO, S.A. de C.V.**

Bldv.Manuel Avila Camacho 138 10 piso  
Col.Lomas de Chapultepec, Mexico, D.F. 11000  
TEL: 55-9178-4270

### **先鋒股份有限公司**

總公司：台北市中山北路二段44號13樓  
電話：(02) 2521-3588

### **先鋒電子（中國）有限公司**

香港辦事處：香港銅鑼灣告士打道280號世界貿易中心  
17樓 1704-06室  
電話：(0852) 2848-6488

Publicado por Pioneer Corporation.  
Copyright © 2003 por Pioneer  
Corporation. Todos los derechos  
reservados.

Impreso en Japón

<CRB1858-B> EW

<KMMZF/03E00000>